

DELABIE



DELABIE

ÖFFENTLICHER BEREICH

2023/2024

DELABIE

BRUTTO-PREISLISTE OHNE MWST.
VOM 01.01.2023 BIS 31.12.2023

Etwasige Preispassungen können
Anwendung finden

KONTAKTE

HAUPTSITZ UND PRODUKTIONSSTÄTTE

18, rue du Maréchal Foch
80130 Friville
FRANKREICH

DELABIE GmbH

Freie-Vogel-Straße 369
44269 Dortmund
DEUTSCHLAND

delabie.de

Die Kontaktdaten Ihres zuständigen
Außendienstmitarbeiters stellt Ihnen
unsere Zentrale gerne zur Verfügung:

ZENTRALE

Tel. +49 (0) 231 496634-0
Fax +49 (0) 231 496634-13

AUFTRAGSBEARBEITUNG

Tel. +49 (0) 231 496634-10
Fax +49 (0) 231 496634-13
auftrag@delabie.de

PREISANFRAGEN UND ANGEBOTE

Tel. +49 (0) 231 496634-11
Fax +49 (0) 231 496634-13
angebot@delabie.de

TECHNISCHE BERATUNG

Tel. +49 (0) 231 496634-14
Fax +49 (0) 231 496634-13
kundenservice@delabie.de

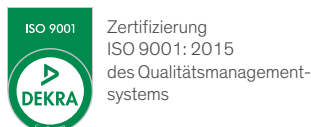

ACS

Konformitätszertifikat

Alle Produkte von DELABIE in diesem
Katalog entsprechen der CPDW-
Richtlinie (Construction products
in contact with drinking water), der
novellierten Verordnung vom 29. Mai
1997 und dem Rundschreiben des
französischen Gesundheitsministeriums
DGS/SD7A2002 n°571 vom
25. November 2002.

delabie.de

Unser Service für Sie!



FÜR DIE NUTZUNG AUF TABLETS
UND SMARTPHONES OPTIMIERT



ERSTELLUNG PERSÖNLICHER KATALOGE

Erstellen Sie Ihren persönlichen Katalog ausgehend
von Ihrem Merktzettel.

Sie können ihn **personalisieren**, indem Sie ihn
mit einem Namen und einer Beschreibung versehen,
die Reihenfolge der Produkte ändern oder Fotos
von Montagebeispielen hinzufügen.

Ihren persönlichen Katalog können Sie in 3 Formaten
herunterladen: **PDF, Word und Excel.**



BIM: DELABIE PRODUKT-HIGHLIGHTS VERFÜGBAR

Um den Anforderungen der BIM Technologie gerecht
zu werden, wurden Modelle der DELABIE Produkt-
Highlights erstellt.

Drei Formate, **REVIT, IFC** und **ARCHICAD**, können
über das Produktdatenblatt oder die Rubrik Datashare
heruntergeladen werden.

Die Liste der Artikel im BIM Format finden Sie unter
Unser Service - BIM Dateien.



TRENDS MAGAZIN: DIE RUBRIK DER DESIGNTRENDS

Navigieren Sie durch das Magazin „Trends by DELABIE“,
das sich an alle, die sich für das „Schöne“ begeistern,
richtet.

Entdecken Sie die 4 Welten des Trends mit Vorstellungen
der größten, internationalen Projekte, Trendguides sowie
Interviews mit renommierten Designern und Architekten,
die von ihren Werken und Leidenschaften erzählen.



ELEKTRONISCHE ARMATUREN 19
 SELBSTSCHLUSS-ARMATUREN 49
 HANDKONTAKTFREIE ARMATUREN 69
 ARMATUREN FÜR TRINKBRUNNEN UND HANDWASCHBECKEN 70
 ERGÄNZENDE PRODUKTE 72

WASCHTISCHE
17



ELEKTRONISCHE DUSCHELEMENTE 79
 SELBSTSCHLUSS-DUSCHELEMENTE 93
 ELEKTRONISCHE DUSCHARMATUREN 115
 SELBSTSCHLUSS-DUSCHARMATUREN 119
 ERGÄNZENDE PRODUKTE 139
 ENDSTÄNDIGE WASSERFILTER 147

DUSCHEN
77



LÖSUNGEN FÜR THERMOSTAT-MISCHBATTERIEN 152
 GRUPPENTHERMOSTATE 158
 THERMOSTAT-MISCHBATTERIEN 162

**THERMOSTAT-
 MISCHBATTERIEN**
151



LÖSUNGEN FÜR URINALE 167
 ELEKTRONISCHE SPÜLSYSTEME UND INSTALLATIONSSYSTEME 171
 SELBSTSCHLUSS-SPÜLSYSTEME UND INSTALLATIONSSYSTEME 181
 ERGÄNZENDE PRODUKTE UND EMPFEHLUNGEN 190

URINALE
165



LÖSUNGEN FÜR WCs MIT DRUCKSPÜLER 201
 ELEKTRONISCHE SPÜLSYSTEME UND INSTALLATIONSSYSTEME 211
 SELBSTSCHLUSS-SPÜLSYSTEME UND INSTALLATIONSSYSTEME 223
 ERGÄNZENDE PRODUKTE 242

WCs
199

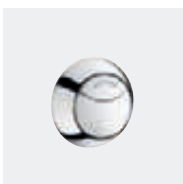

LÖSUNGEN FÜR DEN SICHERHEITSBEREICH 247
 WASCHTISCH-ARMATUREN 248
 DUSCHARMATUREN 250
 URINAL-SPÜLSYSTEME 252
 WC-SPÜLSYSTEME 253

SICHERHEITSSERIE
245



LÖSUNGEN FÜR SICHERHEITSAUSSTATTUNG 260
 NOTDUSCHEN 263
 AUGENDUSCHEN 264

**SICHERHEITS-
 AUSSTATTUNG**
259



NORMEN UND RICHTLINIEN 268
 ZERTIFIZIERUNGEN 269
 ERSATZTEILE 272
 ARTIKELNUMMERN-INDEX 278

**ERSATZTEILE
 INDEX**
267



WASSERSPAREN

Wasser ist eine wertvolle Ressource

Die Knappheit sowie erhöhte Kosten der Wasserverteilung und -wiederaufbereitung lassen die Wasserrechnungen steigen. Der durchschnittliche **Wasserverbrauch** pro Einwohner hat sich in den Industrieländern innerhalb **eines Jahrhunderts verzehnfacht** und in den letzten 30 Jahren verdoppelt (Quelle: Centre d'Information de l'Eau).

In **öffentlich-gewerblichen Einrichtungen** ist der Wasserverbrauch 50 % höher als in Privathaushalten. Im öffentlichen Bereich wird **pro Tag** ein Verbrauch von **200 Litern pro Person** gemessen. In gewissen Spezialeinrichtungen (Krankenhäuser, Heilbäder etc.) übersteigt er sogar den Wert von 500 Litern pro Tag pro Person. Zudem ist das Verhalten des öffentlichen Nutzers, der für den Verbrauch nicht selbst aufkommen muss, ein anderes als im Privaten. Funktionsstörungen oder Undichtigkeiten werden im öffentlich-gewerblichen Bereich nicht so schnell bemerkt und behoben wie in Privathaushalten.

Den Verbrauch mindern

Für eine bessere Kontrolle des Wasserverbrauchs wurden die Durchflussmengen der Armaturen von DELABIE stark reduziert und gehören somit zu den niedrigsten weltweit: **3 l/min** für Waschtische und **6 l/min** für Duschen.

Die unterbrochene Wasserabgabe beim Einseifen und das automatische Schließen begrenzen Wasserverschwendung und die Auswirkungen von Nutzerunachtsamkeiten. Die Laufzeit von Waschtisch-Armaturen ist auf **7 Sekunden** begrenzt.

Der **WC-Zweimengenspüler 3l/6l** und die intelligente WC-Spülung, die Urinal-Spülzeit von **3 Sekunden** und das **Stoßzeit-Programm** für elektronische Urinalspüler sind weitere Beispiele zur Optimierung des Wasserverbrauchs.

All diese Produktlösungen von DELABIE generieren eine **hohe Wasser- und Energieersparnis** ohne Leistungseinschränkung und ohne Reduzierung des Nutzerkomforts.

Jährliche Wasserersparnis – Beispiele

	Flughafen	Raststätte	Büros
Anzahl Waschtische	1.500	20	125
Anzahl Benutzer / Tag	600	250	30
Geöffnet an X Tagen / Jahr	365	365	230
Verbrauch / Jahr (Privathaushalt 9 l/min)	1.576.800 m ³	8.760 m ³	4.140 m ³
Verbrauch / Jahr (DELABIE 3l/min)	197.100 m ³	1.095 m ³	518 m ³
Jährliche Wasserersparnis (o. MwSt.)	17.522.190 €	97.345,5 €	45.999,4 €

Durchschnittlicher Mischwasserpreis/m³ in Deutschland: 12,70 €* o. MwSt. Siehe den Wasserverbrauch im Vergleich auf Seite 19.

* Kalkulation: Kosten für Trinkwasser inkl. Abwasser/Schmutzwasser: 4,60 € + Energiekosten: 8,10 € (basierend auf Entnahmetemperatur 38 °C und Warmwassererzeugung durch Brennwertkessel mit Heizöl) (Quelle: Verbraucherzentrale Nordrhein-Westfalen)

ÖKOLABELS

Die Armaturen von DELABIE sind für den öffentlich-gewerblichen Sanitärraum konzipiert. Ihre Leistungsmerkmale übertreffen auch die anspruchsvollsten Vorgaben von Labels wie WELL, WEPLS, EU Ecolabel etc., die überwiegend auf Anwendungsbereiche im Privathaushalt abzielen.

DELABIE trägt zu einer nachhaltigen Gebäudenutzung im Sinne führender Labels wie **DGNB, HQE, BREEAM, LEED** etc. bei.

Lösungen wie die Optimierung der Durchflussmenge oder eine dosierte Wasserabgabe sind anschauliche Beispiele, wie der Wasser- und Energieverbrauch im Gebäude gesenkt werden kann.

Somit ermöglichen DELABIE Armaturen Planern wie Betreibern, den höchsten Anforderungen von Gebäude-Labels gerecht zu werden.

Weitere Informationen siehe Seite 8.

DESIGN

Öffentlich-gewerblicher Bereich und Design

Die Produkte von DELABIE sind für ihre Langlebig- und Widerstandsfähigkeit sowie ihr **zeitloses Design** bekannt.

Das breite Produktprogramm bietet daher für jeden öffentlich-gewerblichen Einrichtungstyp die passende Lösung. In einem Bürogebäude oder einem Einkaufszentrum ist beispielsweise die Verschmelzung des Produktdesigns mit der übrigen Raumgestaltung wichtig. In einem Gefängnis müssen die eingebauten Produkte widerstandsfähig und sicher sein: für den Nutzer unzugängliche Mechanismen, fließende Formen etc.

Intelligentes Design

Ästhetisch ansprechende Produkte werden vom Nutzer höher geschätzt und die Vandalismus-Schwelle steigt. **Puristische Armaturenformen** lassen weniger Verschmutzung zu und erleichtern die Reinigung. Die Funktionsteile liegen geschützt, sind aber im Wartungsfall leicht zugänglich.

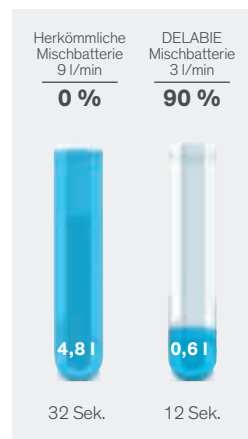

Wassersersparnis pro Nutzung (elektronische Armaturen)



Optimierte Laufzeit (Waschtische)

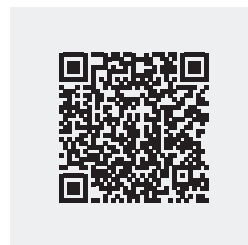

Entdecken Sie unsere Lösungen zum Thema Wassersparen im Film

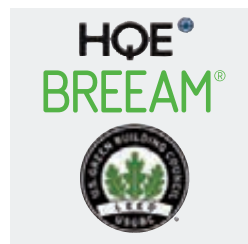

Gebäudelabels für nachhaltiges Bauen



Zeitloses Design



Besonders leichte Betätigung



Berührungslos



Verbrühungsschutz

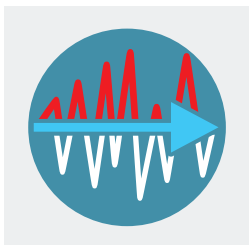

Temperaturstabilität



Vorbeugung von Verletzungen



Trinkwasserhygiene

KOMFORT UND ERGONOMIE

Für jeden Einsatz geeignet

Die Produkte von DELABIE sind für den Einsatz in **allen öffentlich-gewerblichen Bereichen** geeignet: Schulen, Flughäfen, Bürogebäude, Autobahnraststätten, Restaurants etc. Die Produktlösungen sind auf die Bedürfnisse aller Nutzer abgestimmt, unabhängig von Alter, kulturellem Hintergrund und körperlichen Fähigkeiten: Die Benutzung der Produkte erfolgt intuitiv. Darüber hinaus sind einige Produkte mit automatisierten Funktionen versehen.

Komfort wahren

Öffentliche Sanitäranlagen sollen dem Nutzer den **gleichen Komfort wie zu Hause** bieten.

Thermostatarmaturen halten die **Mischwassertemperatur konstant**. Die Temperatureinstellung erfolgt stufenlos und sicher über den Bediengriff. Systeme mit **besonders leichter** oder **automatischer Betätigung** vereinfachen die Nutzung für Kinder, ältere oder bewegungseingeschränkte Personen. Unsere Druckspülsysteme sind **geräuscharm** (DIN EN 12541 Klasse II). Die Düsen unserer Brauseköpfe, eingestellt auf eine Durchflussmenge von nur 6 l/min, und unsere Strahlregler erzeugen einen komfortablen Strahl.

BREITE PRODUKTPALETTE

Das **breit aufgestellte Produktangebot** ermöglicht es, auf die spezifischen Anforderungen und Bedürfnisse aller öffentlichen Einrichtungstypen und Nutzer einzugehen.

Die Produkte von DELABIE statten **Waschtische, Duschen, Urinale** und **WCs** aus. Die Armaturen existieren in verschiedenen **Ausführungen**: Für Stand-, Wand-, Unterputz- sowie Hinterwandmontage, beispielsweise für den Sicherheitsbereich. **Verschiedene Technologien** kommen zum Einsatz: elektronisch sensorgesteuert, selbstschließend, mechanisch und schnellschließend. Beispiele für zielgruppenspezifische Produktlösungen sind Thermostat-Mischbatterien, Antiblockiersysteme, wasserdichte Unterputzkästen, besonders leichte Betätigung etc.

SICHERHEIT

Verbrühungsschutz

Zur Verminderung des Legionellenwachstums sind in öffentlichen Einrichtungen hohe Warmwassertemperaturen vorgeschrieben. Daher verfügen alle Mischbatterien von DELABIE über einen Anschlag zur Warmwasserbegrenzung. Bei den Thermostat-Ausführungen sorgt der **automatische Verbrühungsschutz** für eine sofortige Unterbrechung der Warmwasserversorgung bei Ausfall der Kaltwasserzufuhr.

Temperaturstabilität

Die **Thermostat-Mischbatterien** PREMIX und SECURITHERM regulieren die Wassertemperatur optimal. Auch bei Druckschwankungen zwischen der Kaltwasser- und der Warmwasserzufuhr bleibt die Wassertemperatur an der Entnahmestelle stets stabil.

Vorbeugung von Verletzungen

Die Sicherheit des Nutzers wird im Produktdesign besonders berücksichtigt. Abgerundete und abgegradete Kanten verhindern jegliches Risiko für Schnittverletzungen. Fließende Formen, ohne Möglichkeit des Festhaltens, tragen zusätzlich zur Sicherheit bei.

HYGIENE

Maximale Hygiene für den Nutzer

Sowohl selbstschließende als auch elektronische Armaturen bieten dem Nutzer maximale Hygiene. Durch das automatische Schließen der Armatur ist **kein Handkontakt** nach dem Waschen nötig, was Bakterienübertragung über die Hände unterbindet. Die automatischen Spülsysteme gewährleisten eine Spülung nach jeder Benutzung. Somit wird die Hygiene für den darauffolgenden Nutzer sichergestellt.

Hygiene in der Trinkwasserinstallation

Eine nicht benutzte Armatur (selten genutzte Entnahmestellen, geschlossene Sanitärräume während der Ferien etc.) führt zu Wasserstagnation in den Versorgungsleitungen und somit auch zu Bakterienentwicklung. Alle elektronischen Armaturen von DELABIE sind mit einer **Hygienespülfunktion** versehen. Eine automatische Armaturenspülung erfolgt alle 24 Stunden nach der letzten Nutzung.

Spülkastensysteme begünstigen aufgrund der Stagnation von Wasser bei Raumtemperatur das Bakterienwachstum. Demgegenüber ermöglichen **Druckspüler** ein Höchstmaß an Hygiene – nur eine von vielen Produktlösungen für Hygiene im öffentlich-gewerblichen Bereich.

Die angebotenen Produktlösungen entsprechen den gültigen Normvorschriften (deutsche Trinkwasserverordnung, einschlägige internationale Normen etc.).





DELABIE

WIDERSTANDSFÄHIG GEGENÜBER VANDALISMUS

Um beabsichtigtem und unbeabsichtigtem Vandalismus entgegenzutreten, sind die Armaturen von DELABIE mit hochbelastbaren Materialien wie Messing, Edelstahl oder mit Glasfasern verstärkten Synthetik-Elementen versehen.

Durch ihre fließenden Formen ohne Angriffspunkte erschweren die Produkte von DELABIE jeden Versuch des Losreißen. Um Missbrauch und Verschwendung vorzubeugen, sind einige Modelle mit einem **Antiblockiersystem (AB)** ausgestattet.

Unsere Modelle für **Unterputz-** oder **Hinterwandmontage** wurden speziell für vandalismusanfällige Einsatzorte gefertigt. Alle Funktionsteile und Befestigungen sind für den Nutzer unzugänglich.

SCHNELLER EINBAU

Um Zeit bei der Installation einzusparen, wurden die erforderlichen **Einstellungen** stark **vereinfacht** und die notwendige **Einbauzeit verkürzt**.

Die geringe voreingestellte Durchflussmenge unterbindet Spritzwasser und erspart dem Installateur die Justierung, was besonders bei Reiheninstallationen von Vorteil ist. Die Durchflussmenge kann jedoch angepasst werden, wenn beispielsweise besonders hoher oder aber unzureichender Druck vorherrscht und/oder um das optimierte Niveau der Ökolabels zu erreichen. Die Duschsysteme sind beispielsweise mit automatischen Durchflussmengenreglern ausgestattet.

Unsere Duschelemente werden montagefertig geliefert. Unsere Waschtisch-Mischbatterien sind mit Anschlussschläuchen, Schutzfiltern und Rückflussverhinderern ausgestattet.

BEGRENZTE INSTANDHALTUNG

Alle Mechanismen werden aus **verkalkungsarmen Materialien** gefertigt und haben **selbstreinigende Funktionen**.

Unsere Selbstschluss-Systeme werden aus Hostaform® gefertigt (glattes, kalkabweisendes Material).

Die Strahlregler und Brausekopfdüsen verfügen über ein spezielles System, das es ermöglicht, Wasserrückstände und Verkalkung zu unterbinden. Alle unsere Armaturen werden mit **Schutzfiltern** ausgeliefert, damit Einspülungen aus den Versorgungsleitungen nicht in den Mechanismus gelangen.

VEREINFACHTE WARTUNG

Die Mechanismen sind in einteiligen Modulen integriert. Die Funktionsteile sind vor Vandalismus geschützt, jedoch für das Servicepersonal schnell und ohne Demontage der Armatur zugänglich.

Die Bauteile sind standardisiert und austauschbar. Die Elektronikeinheiten verfügen über eine integrierte Diagnose-LED.

Bei technischen Fragen berät Sie gerne die DELABIE Kundendienst-Hotline. Alle Montageanleitungen stehen Ihnen auf unserer Website www.delabie.de zur Verfügung.

ZUVERLÄSSIGKEIT

Maximale Lebensdauer

Jedes Modell wird in unseren Labors Leistungstests unterzogen, damit es den Beanspruchungen im öffentlichen Sanitärraum standhält.

Ihre Bauweise wurde speziell für die intensive Nutzung in öffentlichen Sanitärräumen und hoch frequentierten Einrichtungen jeglicher Art konzipiert.

Widerstandsfähig gegenüber intensiver Nutzung

Die durchschnittliche Lebensdauer einer Batterie beträgt 350.000 Schaltimpulse, das entspricht einer Dauer von **3 bis 6 Jahren**.

Die Selbstschluss-Systeme und Magnetventile sind selbstreinigend und verlängern so die Lebensdauer auf mehr als **500.000 Betätigungen**.

Dazu gewährleistet die Bauweise ohne Reibung von Metall auf Metall oder Metall auf Kunststoff dauerhaft eine zuverlässige Laufzeit.

GARANTIE

Auf alle selbstschließenden und elektronischen Armaturen von DELABIE gewähren wir 10 Jahre Garantie gegen jegliche Fabrikationsfehler.



Antivandalismus



Antiblockiersicherheit

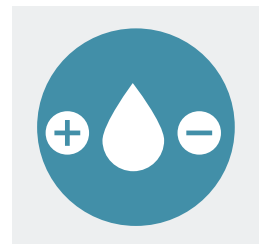

Durchflussmengeneinstellung



Vereinfachte Wartung

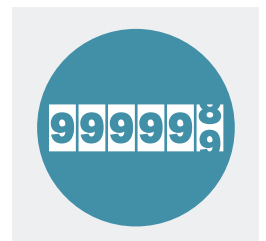

Maximierte Lebensdauer



DIE ÖKOLABELS

Für das Erreichen von Gebäudezertifizierungen und allgemein im Kontext der Nachhaltigkeit ist der sparsame Umgang mit Trinkwasser ein immer wichtigeres Anliegen.

Geeignete Armaturen tragen dazu bei, Trinkwasser verantwortungsbewusst zu nutzen und seine Qualität zu sichern.

Viele Bauherren streben heute nach Zertifizierungen ihrer Gebäude, um so deren ökologische Leistungsfähigkeit zu belegen. Ob Wohn-, Industrie- oder Gewerbebau, der „Stempel der Nachhaltigkeit“ erhöht den Marktwert jedes zertifizierten Gebäudes.

Angesichts globaler Erwärmung und hoher Energiekosten versteht man heute unter nachhaltiger Gebäudenutzung in erster Linie Energieeinsparung.

Den Wasserverbrauch zu senken, ist deshalb integraler Bestandteil für den Erhalt einer Zertifizierung.

Diese Einsparungen ermöglichen es auch, die Energiekosten zu senken, da sie die zur Wassererwärmung benötigte Energie zurückgehen lassen (um 1 m³ Wasser zu erhitzen, werden etwa 34 kW benötigt).

DELABIE trägt zu einer nachhaltigen Gebäudenutzung im Sinne führender Labels wie DGNB, HQE, BREEAM, LEED etc. bei.

DELABIE arbeitet außerdem in der Gruppe **European Bathroom Forum** an der Entwicklung eines europäischen Labels mit. Dieses Label tritt nach der Freigabe durch die Europäische Kommission in Kraft.



DIE VORZÜGE VON SPEZIFISCHEN ARMATUREN FÜR DEN ÖFFENTLICHEN BEREICH

Im Sinne der Zukunftssicherung für die nachfolgenden Generationen trägt die DELABIE Gruppe durch die **Senkung des Ressourcenverbrauchs** zu einer nachhaltigen Entwicklung bei.

Wassersparnis

DELABIE Armaturen (elektronisch und selbstschließend) begrenzen Wasserverschwendung und die Auswirkungen von Nutzerunachtsamkeiten.

Die **Abgabemenge wird optimiert** und es wird nicht mehr Wasser bereitgestellt als notwendig, ohne die Leistungsfähigkeit und den Nutzerkomfort zu beeinträchtigen.

„DELABIE Armaturen sind eine umweltfreundliche Wahl“

Das **automatische Schließen der Armaturen** begrenzt Wasserverschwendung und die Auswirkungen von Nutzerunachtsamkeiten.

Dies erfolgt beim Verlassen der Hände des Erfassungsbereichs (bei elektronischen Armaturen) oder nach einer bestimmten Laufzeit (bei Selbstschluss-Armaturen):

7 Sekunden bei Waschtischen und WCs, 30 Sekunden bei Duschen und 3 Sekunden bei Urinalen.

Für die Optimierung der Wassersparnisse ist **der Durchfluss** der Armaturen auf bis zu 1,4 l/min für Waschtische, 6 l/min für Duschen oder 9 l/min für Urinale **reduziert**.

„Automatische Abschaltung und reduzierter Durchfluss für eine bessere Kontrolle des Wasserverbrauchs“

Die WC-Zweimengenspüler 3l/6l, die **anpassbaren Spülmengen** der elektronischen Spülsysteme und das **Stoßzeit-Programm** der Urinale sind zusätzliche Möglichkeiten, Wasser zu sparen.

„DELABIE entwickelt nachhaltige Armaturen“

DELABIE Armaturen berücksichtigen **ökologische und ethische Zielsetzungen**

Ökologische Selbstschluss-Lösungen

Die Selbstschluss-Armaturen funktionieren **selbstständig** ohne Stromversorgung. Sie **verbrauchen** demzufolge **keinerlei Energie**.

„Autonome Selbstschluss-Armaturen“

Sie sind aus **nachhaltigen, zu 100 % recycelbaren Materialien** gefertigt.

Sie sind mit **selbstreinigenden Selbstschluss-Mechanismen** ausgestattet. Ihre Lebensdauer liegt bei über 500.000 Betätigungen.

Sparsame elektronische Lösungen

Die Elektronikarmaturen von DELABIE kommen mit **sehr wenig Energie** aus.

Die batteriebetriebenen Elektronikarmaturen funktionieren eigenständig für **3 bis 6 Jahre**.

Es kommen nur handelsübliche Batterien zum Einsatz, die für den Nutzer erschwinglich und recyclingfähig sind.

„Sparsame elektronische Armaturen“

Die größte Wassersparnis wird durch den

Ausschluss jeglicher Wasserverschwendung erreicht

Effizientes Druckspülsystem für WCs

Spülsysteme sind ein bedeutender Faktor bezüglich des Gesamtwasserverbrauchs.

In Spülkästen sind Undichtigkeiten kaum sichtbar und können so die Wasserrechnung schnell steigen lassen.

DELABIE entwickelt ausschließlich **Druckspülsysteme**, d. h. ohne Spülkasten. Da sie direkt mit der Leitung verbunden ist, ist die Druckspülung stets kraftvoller, gänzlich ohne Wasserstagnation und birgt ein geringeres Risiko an Undichtigkeiten.

Die Spülmechanismen sind für eine intensive Nutzung verstärkt.

Bei den Selbstschluss-Modellen trägt die **Zweimengenspülung 3l/6l, einstellbar auf 2l/4l**, zur Senkung der Wasserabgabe bei.

Elektronikarmaturen bieten **intelligente Spülfunktionen**, durch welche die Spülung an das Nutzerverhalten angepasst werden kann.

Nachhaltige Armaturen

Neben den erwiesenen Vorzügen in puncto Nachhaltigkeit garantieren sie **Funktionssicherheit, Reinigungsfreundlichkeit und Hygiene**.

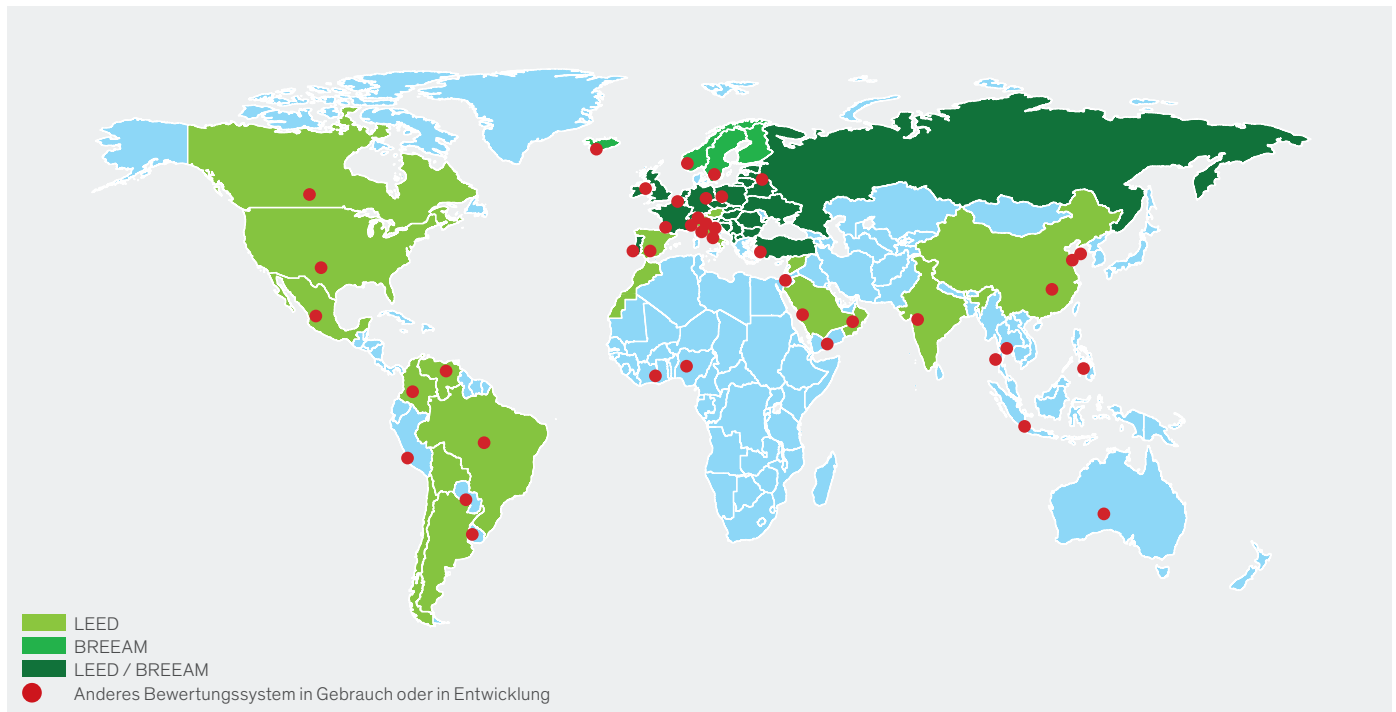

DIE BEDEUTENDSTEN ÖKOLABELS



Das US-Label LEED

Leadership in Energy and Environmental Design

- Nachhaltige Gebäude
- Ganzheitliche Bewertung eines Gebäudes
- Punktesystem
- 4 Qualitätsstufen



Das britische Label BREEAM

BRE Environmental Assessment Method

- Nachhaltiges Bauen
- Ökologische Leistungsfähigkeit
- Neubauten oder Sanierungen
- Punktesystem

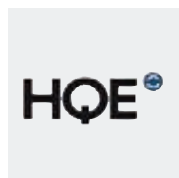

Das französische Label HQE

Haute Qualité Environnementale

- Nachhaltiges Bauen
- Kontrolle des Gebäudelebenszyklus
- Punktesystem
- 3 Qualitätsstufen



Das niederländische Label BREEAM NL

BRE Environmental Assessment Method

- Nachhaltiges Bauen
- Ökologische Leistungsfähigkeit
- Neubauten oder Sanierungen
- Punktesystem



Das deutsche DGNB Label

Deutsche Gesellschaft für Nachhaltiges Bauen

- Ökologische Qualität und nachhaltiges Bauen
- Wassersparende Lösungen
- Neubauten
- Punktesystem mit 3 Qualitätsstufen



Das deutsche Label BNB

Bewertungssystem Nachhaltiges Bauen für Bundesgebäude

- Nachhaltiges Bauen
- Kontrolle des Gebäudelebenszyklus
- Öffentliche Gebäude
- Punktesystem mit 3 Qualitätsstufen



Das arabische Label ESTIDAMA

Nachhaltige Entwicklung

- Nachhaltige Lebensweise
- Design-Methodik für nachhaltige Gebäude
- Bewahrung von Abu Dhabi
- 3 Qualitätsstufen

ÖKOLABELS

Armaturen von DELABIE erzielen hinsichtlich Wasser- und Energieverbrauch bestmögliche Bewertungen von internationalen Labels.



EUROPÄISCHE UND INTERNATIONALE ZERTIFIZIERUNGEN

<p style="text-align: center;">ACS</p> <p>ACS: Konformitätszertifikat Richtlinie CPDW Novellierte Verordnung vom 29. Mai 1997 Rundschreiben des französischen Gesundheitsministeriums DGS/SD7A2002 n°571 vom 25. November 2002</p>	<p style="text-align: center;">CE</p> <p>CE-Kennzeichnung für elektronische Armaturen: EU-Richtlinien 2014/30/EU und 2014/35/EU</p>	<p style="text-align: center;">DIN EN </p> <p>Produkte entsprechend DIN EN Norm: DIN EN 816 und DIN EN 1111</p> <p>Produkte entsprechend NF-Norm: NF EN 15091</p>	<p style="text-align: center;"></p> <p>Zertifizierung ISO 9001 2015 des Qualitätsmanagementsystems</p>
--	---	---	--



Armaturen mit DVGW-Prüfzeichen

Mit dem DVGW-Prüfzeichen werden nur Produkte ausgezeichnet, die den Anforderungen hinsichtlich Lebensdauer, Funktionssicherheit und Geräuschverhalten entsprechen.

Es werden nur zugelassene Materialien eingesetzt. Die zertifizierten Produkte erfüllen die DIN EN 816, BGA KTW und UBA KTW sowie die technischen Regeln DVGW W 574 und DVGW W 270.

 <p>www.europeanwaterlabel.eu</p>					
<p>European Water Label (EU)</p>	<p>TMV3 (UK)</p>	<p>WRAS (UK)</p>	<p>BELGAQUA (BE)</p>	<p>WATERMARK (AU)</p>	<p>KIWA (NL)</p>
					
<p>DIN-DVGW (DE)</p>	<p>SINTEF (NOR)</p>	<p>PZH (PL)</p>	<p>ZNAK BUDOWLANY B (PL)</p>	<p>GA (HK)</p>	<p>WELS (HK)</p>



TRINKWASSERQUALITÄT: VERSCHIEDENE EUROPÄISCHE KONZEPTE ZUR BAKTERIOLOGISCHEN ÜBERWACHUNG

Deutschland, Frankreich, das Vereinigte Königreich und die Mehrheit der europäischen Staaten haben klare Vorschriften zur bakteriologischen Überwachung von Trinkwasserinstallationen.

Das Grundgerüst dieser Vorschriften ist stets dasselbe (Zirkulation, Warmwassertemperatur etc.), aber es finden sich auch einige spezifische Ansätze, die den anderen Ländern als Ansporn dienen sollten.

In den meisten europäischen Staaten besteht eine Pflicht zur Überwachung der bakteriologischen Qualität des Trinkwassers durch regelmäßige Probenahmen und Analysen. Die Art der Überwachung und die Bewertung der Untersuchungsergebnisse variieren jedoch.

Laut der aktuell gültigen Fassung der Trinkwasserverordnung (TrinkwV) gilt eine erweiterte Untersuchungspflicht auf Legionellen. Sie betrifft öffentliche und gewerblich genutzte Immobilien, in denen eine Großanlage zur Trinkwarmwasserbereitung enthalten ist und in denen es zu einer Vernebelung des Trinkwassers kommt (Duschen). Die Probenahme ist gemäß der Empfehlung des Umweltbundesamtes durchzuführen, die Bewertung der Befunde ist im DVGW-Arbeitsblatt W 551 von April 2004 dargestellt.

In Frankreich gelten dieselben Legionellen-Grenzwerte wie in Deutschland, das Vereinigte Königreich hingegen hat strengere Vorgaben: Werden 100 koloniebildende Einheiten pro Liter überschritten (KBE/l), sind Nachuntersuchungen erforderlich und bei über 1.000 KBE/l werden Sanierungsmaßnahmen eingeleitet.

In Deutschland sind Krankenhäuser und andere medizinische Einrichtungen mit hohem Risiko halbjährlich auf *Pseudomonas aeruginosa* zu untersuchen. Der Höchstwert liegt bei 0 KBE/100 ml. In Frankreich existieren keine Vorgaben zur Überwachung von

Pseudomonas aeruginosa und das, obwohl das Bakterium der dritthäufigste Auslöser von tödlich ausgehenden nosokomialen Infektionen ist.

Dennoch gibt es einen technischen Leitfaden des Gesundheitsministeriums aus 2005, der verschiedene Überwachungsniveaus des Bakteriums erwähnt. Dieser Leitfaden empfiehlt weiterhin eine quartalsweise Kontrolle der Trinkwasserqualität an repräsentativen Entnahmestellen.

Das *Department of Health & Social Care (DHSC)*, Gesundheitsministerium des Vereinigten Königreichs, hat sich sehr ernsthaft mit dem Thema Kontamination von Armaturen und Trinkwasserinstallationen mit diesem Bakterium beschäftigt.

Das von den Briten 2016 erstellte *Technische Handbuch* sowie der *Best Practice Guide* zu wassergebundenen Erregern (HTM 04-01) enthalten verpflichtende Vorgehensweisen zum Nachweis der beiden Keime sowie zur bestmöglichen Einschätzung des Trinkwasser-Kontaminationsgrads.

Bei *Pseudomonas aeruginosa* werden bei jeder Höchstwertüberschreitung Maßnahmen ergriffen, das heißt bereits ab einem Wert von 1 KBE/100 ml.

Zur Erinnerung: Der Erreger besiedelt von den Innenflächen der Armaturenausläufe kommend weitere Bereiche der Trinkwasserinstallation und diese Besiedlung wird schnell irreversibel. Denn hat sich *Pseudomonas aeruginosa* erst einmal in einer Armatur eingenistet, dann besiedelt der Erreger, sofern keine Gegenmaßnahme ergriffen wird, das Innere der Anschlussschläuche und Rohrleitungen. Ab dieser Schwelle ist eine dauerhafte Beseitigung von *Pseudomonas aeruginosa* nicht mehr möglich und der Keim ist nunmehr eine reale Bedrohung für die gesamte Trinkwasserinstallation.

4,1
Millionen
Krankenhausinfektionen
in Europa, davon
37.000
tödlich

20 %
aller Fälle
von Legionellose im
öffentlich-gewerblichen
Bereich



Unabhängig vom Material der eingesetzten Armaturen und Leitungen bildet sich in allen Sanitärinstallationen zwangsläufig **Biofilm** – und das bereits einige Wochen oder Monate nach Inbetriebnahme.

Die im Biofilm enthaltenen Erreger sind Ursache für nosokomiale Infektionen. Die Deutsche Gesellschaft für Krankenhaushygiene e. V. (DGKH) geht von jährlich rund 900.000 Betroffenen aus.

Das Europäische Zentrum für die Prävention und die Kontrolle von Krankheiten (ECDC) schätzt, dass europaweit 4,1 Millionen Patienten jährlich von Krankenhausinfektionen betroffen sind, davon 37.000 mit tödlichem Ausgang.

Aber auch in öffentlichen und gewerblichen Einrichtungen bestehen Risiken. Laut Robert Koch-Institut sind rund 20 % der gemeldeten Legionellose-Erkrankungen reiseassoziiert. Europaweit standen einer Auswertung des *European Legionnaires' Disease Surveillance Network (ELDSNet)* zufolge im Jahr 2019 1.657 Fälle im Zusammenhang mit Hotels, Campingplätzen oder anderen Unterkünften. Im Vergleich waren „nur“ 5 % der Fälle auf europäische Gesundheitseinrichtungen zurückzuführen.

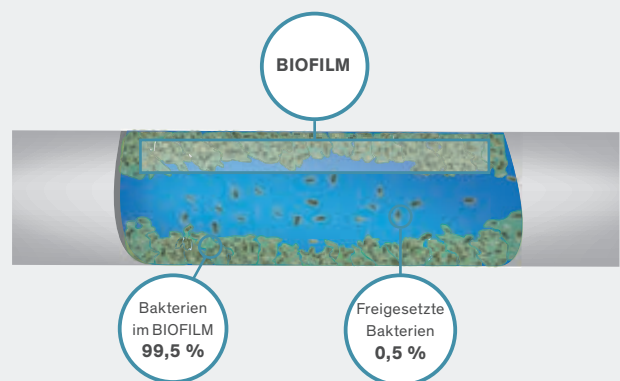

„Auch in Hotels, Ferienwohnungen, Campingplätzen, Schwimmbädern, Stadien und anderen öffentlich-gewerblichen Einrichtungen bestehen Risiken.“

EUROPÄISCHE RICHTLINIEN ZUR TRINKWASSERQUALITÄT



Stagnation nicht zulässig



Bypass nicht zulässig



Druckmessung



Überwachung der Temperatur



Schulung des Personals

Regelmäßige Spülung

Den Texten der deutschen, französischen und englischen Regelwerke zufolge ist Wasserstagnation in der Trinkwasserinstallation und in Armaturen ein Faktor, der die Kontamination mit Bakterien begünstigt. So fordert die **europäische Norm DIN EN 806-5**, dass das in nur selten genutzten Anlagenteilen enthaltene Wasser in regelmäßigen Abständen erneuert werden muss, vorzugsweise einmal pro Woche. Dies **betrifft alle öffentlichen Einrichtungen**, insbesondere Schulen und Verwaltungen während der Schulferien, Campingplätze außerhalb der Saison, nicht belegte Krankenhauszimmer etc.

Die deutsche Richtlinie VDI/DVGW 6023 „Hygiene in Trinkwasser-Installationen“ von April 2013 fordert, dass in der gesamten Trinkwasserinstallation innerhalb von 72 Stunden ein vollständiger Wasseraustausch durch Entnahme stattfinden muss (so auch in WC-Spülkästen).

In Installationen mit fehlendem Wasseraustausch über 72 Stunden gilt der Betrieb als unterbrochen. In diesem Fall sind aufwendige Maßnahmen durchzuführen. DELABIE betrachtet diese Vorgaben als wichtigen Schritt und bietet technische Lösungen zu deren Umsetzung (*siehe nächste Seite: elektronische Armaturen*).

„Die deutsche Richtlinie fordert einen vollständigen Wasseraustausch durch Entnahme innerhalb von 72 Stunden.“

Möglichst geringe Rohrdurchmesser

Die deutsche Richtlinie untersagt ausdrücklich die Überdimensionierung der Trinkwasserleitungen, da sie zu niedrigeren Fließgeschwindigkeiten führt und damit Bakterienwachstum begünstigt.

Im Einklang mit dieser Forderung empfiehlt DELABIE durch geringfügige Reduzierung der Rohrdurchmesser, Strömungsgeschwindigkeiten bis zu 2 m/Sek. anzustreben. Davon ausgenommen ist die Zirkulationsleitung: Hier gelten die Vorgaben der DIN 1988-300.

Diese Maßnahme verhindert übermäßiges Biofilmwachstum und trägt dazu bei, Kontaminationsrisiken zu begrenzen, ohne dabei Geräuschbelästigungen zu verursachen.

„Eine Überdimensionierung der Trinkwasserleitungen ist zu vermeiden.“

Schulungsmaßnahmen

Kontaminationsrisiken lassen sich nur durch ausreichende Kenntnisse der Trinkwasserhygiene begrenzen.

Schulungen des für Trinkwasserinstallationen verantwortlichen Personals sind für den französischen Gesetzgeber noch kein Thema. In Deutschland (3 Schulungskategorien abhängig vom Tätigkeitsbereich des Personals) und im Vereinigten Königreich (Schulungsinhalt ausgerichtet am *Water Safety Plan*) hingegen gibt es verbindliche Vorgaben.

„Schulungen des verantwortlichen Personals tragen zur Begrenzung des Bakterienwachstums bei.“

Zirkulation

Ringinstallationen bis unmittelbar vor die Entnahmemarmatur werden nicht empfohlen. Dieser Installationstyp führt zur Verdopplung der Rohrlänge und damit des Wasservolumens in der Stockwerksleitung. In der Folge gibt es mehr Oberflächen, auf denen sich Biofilm bildet und das Risiko für Bakterienwachstum steigt deutlich. Hinzu kommt, dass eine Temperaturhaltung kaum in allen Punkten der warmgehenden Ringinstallation möglich ist.

Gleichzeitig ist es oft schwierig, warmgehende Ringinstallationen für weniger als 3 Liter Wasservolumen auszulegen. Das Regelwerk besagt jedoch, dass für Abzweigungen der Zirkulationsleitung ohne Temperaturhaltung von mindestens 55 °C (Deutschland) bzw. 50 °C (je nach Land) zwingend eine Obergrenze von 3 Liter Wasservolumen einzuhalten ist.

„Ringinstallationen bis unmittelbar vor die Entnahmemarmatur werden nicht empfohlen.“

Wassermanagementsysteme

Gewissen Vorurteilen zum Trotz gibt es im europäischen Regelwerk keine Vorgabe zum Einsatz von Wassermanagementsystemen. Diese sind kompliziert, umständlich zu betreiben, sehr aufwendig und entbinden den Betreiber bei Problemen nicht von der Haftung.

DIE SPEZIFISCHEN VORTEILE VON DELABIE

DELABIE hat sich in besonderer Weise der Bekämpfung und der Prävention von Bakterienwachstum verschrieben. Das Unternehmen entwickelt permanent neue Produkte, die mit einzigartigen Eigenschaften versehen sind.

Elektronische Armaturen

Alle DELABIE Modelle verfügen über ein Hygienespülprogramm. Hier wird alle 24 Stunden nach der letzten Nutzung eine **automatische Spülung** ausgelöst, die Wasserstagnation und in der Folge Bakterienwachstum unterbindet.

Zudem hat DELABIE ein **tottraumfreies Magnetventil (patentiertes System)** entwickelt. Während alle anderen Modelle auf dem Markt Toträume enthalten, gewährleistet das Magnetventil von DELABIE den vollständigen Wasseraustausch. *Weitere Informationen siehe Seite 19.*

Dank dieser Merkmale sind die elektronischen Armaturen von DELABIE die einzigen, die einen regelmäßigen und vollständigen Wasseraustausch in sämtlichen wasserführenden Teilen sicherstellen und damit das Risiko für Bakterienwachstum minimieren. Damit ermöglichen sie als einzige Armaturen, die Anforderungen der VDI/DVGW Richtlinie 6023 und der europäischen Norm DIN EN 806-5 zu erfüllen.



Tottraumfreies Magnetventil

Die elektronischen Armaturen von DELABIE gewährleisten als einzige den **vollständigen und regelmäßigen Wasseraustausch** in allen wasserführenden Teilen.

Forderung der VDI/DVGW Richtlinie 6023 und der europäischen Norm DIN EN 806-5

Thermostat-Mischbatterien

Um die Risiken im Zusammenhang mit Bakterienwachstum (Legionellen etc.) zu begrenzen, sind für die zirkulierenden Systeme öffentlicher Einrichtungen Temperaturen von über 55 °C vorgeschrieben.

Um jedes Verbrühungsrisiko zu eliminieren, verfügen alle Thermostat-Mischbatterien von DELABIE über **spezifische Sicherheitsfunktionen**.

Sie sind mit einem werkseitig voreingestellten Temperaturanschlag ausgestattet.

Die Produktreihe der Gruppen-thermostate PREMIX ermöglicht es dem Betreiber, die vorgeschriebenen hohen Warmwassertemperaturen einzuhalten und gleichzeitig die Sicherheit der Nutzer zu gewährleisten.

Weitere Informationen siehe Seite 151.

Dank der Produktreihe der Dusch-armaturen und Duschelemente SECURITHERM kann der **Verbrühungsschutz** auch direkt an der Entnahmestelle erfolgen.

Die Thermostat-Mischbatterien PREMIX und SECURITHERM gewährleisten eine sichere Warmwasserabschaltung im Falle einer Unterbrechung der Kaltwasserversorgung.

WC-Druckspüler, ohne Spülkasten

In Spülkästen herrscht Wasserstagnation. Zudem sind die Innenseiten des Kastens, und damit große Flächen, mit Biofilm benetzt. Aufgrund dieser Eigenschaften sind Spülkästen ein bedeutender Risikofaktor für das Wachstum von Bakterien: Sie können sich in der Trinkwasserinstallation ausbreiten. **Druckspüler von DELABIE kommen ohne Spülkästen aus und eliminieren damit dieses Risiko für Bakterienwachstum.**

Weitere Informationen siehe Seite 201.

WC-Spülsystem ohne Spülkasten

- ▶ kein stagnierendes Wasser
- ▶ kein Bakterienwachstum



TEMPOMATIC 4
Automatische Spülung
Totraumfreies Magnetventil



PREMIX
Einhaltung der Temperatur
in der Installation
Verbrühungsschutz



TEMPOFLUX 3
Druckspüler ohne Spülkasten



Waschtische

ELEKTRONISCHE
ARMATUREN
19



SELBSTSCHLUSS-
ARMATUREN
49



HANDKONTAKTFREIE
ARMATUREN
69

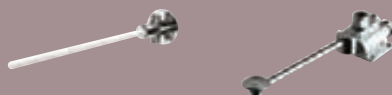

ARMATUREN FÜR
TRINKBRUNNEN UND
HANDWASCHBECKEN
70



ERGÄNZENDE
PRODUKTE
72





HYGIENE UND BEGRENZUNG DES BAKTERIENWACHSTUMS

Öffnet und schließt automatisch, ohne Handkontakt

Die elektronischen Armaturen arbeiten über Aktiv-Infrarotsensoren. Die Öffnung erfolgt bei Erfassung der Hände durch den Sensor. Verlassen die Hände den Erfassungsbereich, wird die Wasserabgabe automatisch gestoppt. **Durch die berührungslose Funktionsweise werden Keimübertragungen über die Hände unterbunden.**

Hygienespülfunktion zur Bekämpfung des Bakterienwachstums

Wenn eine Nutzung über eine längere Zeit ausbleibt, stagniert das Wasser in den Versorgungsleitungen und fördert so das Bakterienwachstum (selten genutzte Entnahmestelle, geschlossene Sanitärräume während der Ferien etc.).

Alle elektronischen Armaturen von DELABIE sind mit einer Hygienespülfunktion ausgestattet. **Eine automatische Armaturenspülung von etwa 60 Sekunden findet alle 24 Stunden nach der letzten Nutzung statt** (Programmierung bei bestimmten Modellen möglich).

Totraumfreies Magnetventil

Herkömmliche Magnetventile verfügen über eine Gummimembran, hinter der Wasser stagniert, das heißt nicht ausgetauscht wird. In diesem Bereich können sich Bakterien ausbreiten.

Daher hat DELABIE eine membranfreie Technologie entwickelt (patentiertes System).

Bei diesem **Magnetventil mit Kolben** entleert und erneuert sich das Wasser bei jeder Benutzung und **Bakterien bleibt kein Rückzugsraum.**

Seine selbstreinigende Funktionsweise mit kalibrierter Nut begrenzt die Ablagerung von Schmutzpartikeln. Das langsame Schließen verhindert Druckschläge.

Hygienischer Strahlregler

Ganz anders als herkömmliche Luftsprudler verfügt der DELABIE Strahlregler über eine spezifische Konstruktionsweise und besteht aus kalkabweisendem **Hostaform®** (verkalkt 10-mal langsamer).

Er begrenzt Wasserrückstände und Ablagerungen von Schmutzpartikeln und verhindert zudem die Keimvermehrung.

PEX-Anschlusschläuche

Diese flexiblen Schläuche sind beständig gegenüber den gängigen thermischen und chemischen Desinfektionsmaßnahmen in öffentlichen Sanitärräumen, sei es zur präventiven Bakterienbekämpfung oder zur Sanierung.

WASSER- UND ENERGIEERSPARNIS VON 90 %

Wassersparnis

Im Vergleich zu herkömmlichen Armaturen ermöglichen elektronische Armaturen von DELABIE maximale Wassersparnis. Die Wasserrechnung des Betreibers wird bei gleichzeitigem Nutzerkomfort optimiert.

- **Automatisch schließend und dosierte Wasserabgabe**

Die Abschaltung erfolgt automatisch bei Verlassen des Erfassungsbereichs. So wird jedes Risiko für Wasserverschwendung durch Unachtsamkeit unterbunden. Eine Sicherheitsabschaltung verhindert, dass die Armatur durchläuft. Die Abgabemenge wird auf das Notwendige reduziert (Anfeuchten, Abspülen).

- **Durchfluss eingestellt auf 3 l/min**

Die elektronischen Armaturen von DELABIE haben einen regulierten Durchfluss von **3 l/min**. Auch bei Druckschwankungen in der Trinkwasserinstallation gewährleisten sie eine konstante Wasserabgabe. Die Durchflussmenge ist einstellbar von 1,4 l/min (siehe **Ökolabels**) bis 6 l/min.

Energieersparnis

Die Elektronikarmaturen kommen mit wenig Energie aus. Die von DELABIE eingesetzten pulsierend sendenden Aktiv-Infrarotsensoren **arbeiten vergleichsweise energiesparend.**

Der Infrarotstrahl wird phasenweise ausgesendet – so lassen sich Energieersparnis und zuverlässige Erfassung vereinen.

Die batteriebetriebenen Ausführungen haben abhängig von der Nutzerfrequenz eine Kapazität von durchschnittlich **350.000 Schaltimpulsen** (entspricht 3 bis 6 Jahren). Die eingesetzten Lithium-Batterien sind handelsübliche Modelle, für den Nutzer erschwinglich und recyclingfähig.

Durch ihre hohe **Warmwassersparnis** generieren Armaturen von DELABIE ebenfalls eine hohe Energieersparnis.

Ökolabels

Elektronische Armaturen von DELABIE erzielen hinsichtlich Wasser- und Energieverbrauch bestmögliche Bewertungen von internationalen Labels wie DGNB, HQE, BREEAM oder LEED. *Weitere Informationen siehe Seite 8.*

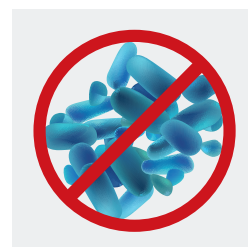

Hygiene und Begrenzung des Bakterienwachstums



Totraumfreies Magnetventil



Berührungslos

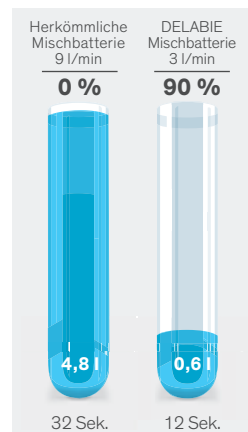

Wassersparnis pro Nutzung

WASSERVERBRAUCH IM VERGLEICH

Herkömmliche Mischbatterie versus elektronische Armatur von DELABIE

Durchfluss	Anfeuchten	Einseifen	Abspülen	Wasserverbrauch
9 l	5 Sek.	20 Sek.	7 Sek.	4,8 l 32 Sek.
3 l	5 Sek.	7 Sek.	7 Sek.	0,6 l 12 Sek.



Antivandalismus



Verstärkte Befestigungen und Verdrehsicherung



Diagnose-LED



Vereinfachte Wartung



SPEZIFISCHE KONZEPTION FÜR DEN ÖFFENTLICHEN BEREICH

Widerstandsfähig gegenüber intensiver Nutzung und Vandalismus

Elektronische Armaturen von DELABIE werden speziell konstruiert, um intensiver Beanspruchung und Vandalismus – beabsichtigt oder unbeabsichtigt – standzuhalten.

Die Armaturenkörper bestehen aus verchromtem Metall und sind mit **stoßfesten** Mechanismen und Sensoren ausgestattet.

Die **verstärkten Befestigungen** ermöglichen es, auch härteren Beanspruchungen standzuhalten.

Fließende Formen erschweren jeden Versuch des Losreißen.

Um Verschwendung und Missbrauch vorzubeugen, sind alle Modelle mit einem System ausgestattet, das ein Blockieren und dadurch Durchlaufen der Armatur verhindert. Wo höchste Anforderungen hinsichtlich Vandalenschutz herrschen, stellen Ausführungen für Unterputzeinbau oder für Hinterwandmontage sicher, dass die Funktionsteile vor Nutzereinwirkungen geschützt sind.

Einfache Installation

DELABIE Lösungen sind durch **einfache Installation** und auf das Nötigste **reduzierte Einstellungen** gekennzeichnet, um bei der Installation Zeit zu gewinnen.

• Externe Elektronik-Box:

Modelle BINOPTIC, TEMPOMATIC 2 und PRO

Die in der Elektronik-Box enthaltene Steuerung ermöglicht, je nach Modell, Anpassungen des Erfassungsabstands, des Betriebsmodus (ON/OFF oder automatisch) und der Hygienespülfunktion. Batteriebetriebene Modelle funktionieren eigenständig durchschnittlich 3 bis 6 Jahre. Die Elektronik-Boxen sind strahlwassergeschützt (IP65) und verfügen über integrierte Diagnose-LEDs zur Erleichterung von Servicearbeiten.

• Elektronikmodul und Magnetventil im Armaturenkörper integriert*:

Modelle TEMPOMATIC 3 und 4

An jedem Waschplatz einsetzbar, für Neubau und auch Bestand.

- 6V-Lithium-Batterien*:

Kein Netzanschluss erforderlich. Es müssen nur die flexiblen Schläuche an die Wasserversorgung angeschlossen werden, wie bei jeder herkömmlichen Armatur. Es sind keine zusätzlichen Einstellungen nötig. Die Armatur funktioniert eigenständig 3 bis 6 Jahre und ist sofort einsatzbereit. Eine rote LED blinkt 14 Tage lang, wenn ein Batterieaustausch nötig ist. Der Austausch ist ohne Absperrern der Wasserversorgung oder Demontage der Armatur möglich.

- Netzbetrieb 230/6 V (Stecker-/UP-Netzteil)*:

Für den Betrieb müssen lediglich die flexiblen Schläuche an die Wasserversorgung angeschlossen und das Stecker- oder Unterputznetzteil der Armatur mit einer in Reichweite befindlichen Stromversorgung verbunden werden.

Es fallen keine spezifischen Servicearbeiten an (kein Batteriewechsel).

*Je nach Modell

Zuverlässige Präsenzerfassung

DELABIE hat sich für das zuverlässigste Erfassungssystem entschieden: **pulsierend sendende Aktiv-Infrarotsensoren**. Diese lassen sich nicht verstellen und sind unempfindlich gegenüber Lichtvariationen. Ausführungen mit Sensor am Kopfende funktionieren **autoadaptiv**. Dadurch ist eine optimale Erfassung garantiert, wo auch immer sich die Hand befindet.

Begrenzte Instandhaltung und vereinfachte Wartung

Durch **verkalkungsarme** Lösungen (Strahlregler, Mechanismen) und Schutzfilter wird die Wartungshäufigkeit minimiert. Wartung und Service gehen leicht von der Hand. **Standardisierte Ersatzteile** ermöglichen einen schnellen und einfachen Austausch durch die Wartungsfachkraft. Die Funktionsteile (Batterien, Magnetventil) sind ohne Demontage der Armatur **direkt zugänglich**. Daneben sind alle Elektronik-Boxen mit **Leuchtdioden** zur schnellen **Diagnose** ausgestattet.

Technische Daten

Fließdruck	1 bis 5 bar, 3 bar empfohlen
Differenz Versorgungsdrücke PWC/PWH	$\Delta P < 1$ bar
Betriebsspannung*	230 V / 50 Hz Klasse II (ohne Potentialausgleich)
Elektronik-Box*	Extern wasserdicht IP65
6V-Lithium-Batterien*	Handelsübliche Batterien Typ CR-P2 oder CR17345. Durchschnittliche Lebensdauer ~350.000 Schaltimpulse oder 3 bis 6 Jahre
Einstellbare Hygienespülfunktion*	60 Sekunden 12 h oder 24 h nach der letzten Nutzung (oder OFF)
Automatische Sicherheitsabschaltung	Verhindert Blockieren und dadurch Durchlaufen der Armatur
Warmwasserbegrenzung	Einstellbar
PWH-Versorgung	55 °C maximal
Empfohlene Montagehöhe für Wandarmaturen	110-200 mm über dem Beckenrand
CE	Entspricht den europäischen Richtlinien EMV 2014/30/EU und Niederspannung 2014/35/EU

* Je nach Modell

10 Jahre Garantie gegen jegliche Fabrikationsfehler.

DESIGN

Die Produkte von DELABIE sind für ihre Langlebig- und Widerstandsfähigkeit sowie ihr zeitloses Design bekannt. Das breite Produktprogramm bietet für jede öffentliche Einrichtung die passende Lösung. In einem Bürogebäude oder einem Einkaufszentrum ist beispielsweise die Verschmelzung des Produktdesigns mit der übrigen Raumgestaltung wichtig. Ästhetisch ansprechende Produkte werden vom Nutzer höher geschätzt und die Vandalismus-Schwelle steigt. Puristische Armaturenformen lassen weniger Verschmutzung zu und erleichtern die Reinigung. Die Funktionsteile liegen geschützt, sind aber im Wartungsfall leicht zugänglich.







- **Wassersparnis:** 90 %
- **Hygiene:** berührunglose Auslösung, tottraumfreies Magnetventil, Hygienespülung zur Begrenzung des Bakterienwachstums
- **Einfache Installation:** Elektronikmodul im Armaturenkörper integriert
- **Unkomplizierter Batteriewechsel:** nach 3 bis 6 Jahren, ohne Demontage der Armatur oder Wasserabsperren

TEMPOMATIC 4

Elektronische Waschtisch-Armatur für Standmontage



- **Netzbetrieb 230/6 V** oder **Betrieb durch integrierte 6V-Lithium-Batterien Typ CR 17345**
- **Tottraumfreies Magnetventil und Elektronikmodul** im Armaturenkörper **integriert**
- **Durchflussmenge voreingestellt auf 3 l/min** bei 3 bar, einstellbar von 1,4 bis 6 l/min
- **Verkalkungsarmer Strahlregler**
- **Hygienespülung** (~60 Sekunden alle 24 h nach der letzten Nutzung)
- Aktiv-Infrarotsensor mit Präsenzerfassung, optimierte Position am Kopfende
- Körper aus Metall verchromt
- Abdeckkappe geschützt durch 2 verdeckte Befestigungen
- PEX-Anschlusschläuche G 3/8 mit Schutzfiltern und Rückflussverhinderern
- Verstärkte Befestigungen und Verdrehsicherung durch 2 Edelstahlbolzen
- Antilockiersicherheit gegen Durchlaufen
- Seitlicher Mischhebel mit einstellbarer Warmwasserbegrenzung bei Mischbatterien
- Geeignet für bewegungseingeschränkte Personen
- 10 Jahre Garantie

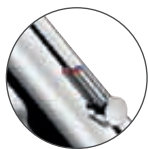

Mischhebel Standard

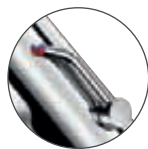

Mischhebel lang

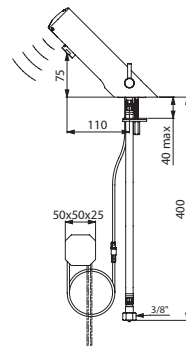

490100

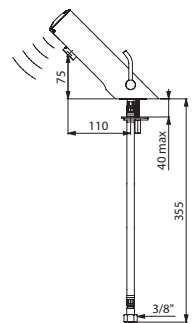

490106LH

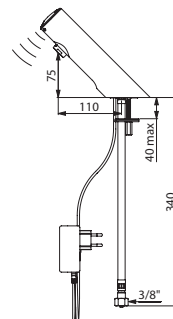

440101

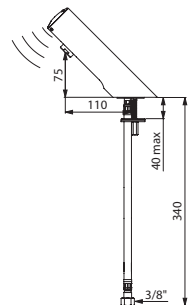

440106

Mischbatterie TEMPOMATIC MIX 4		
Netzbetrieb - UP-Netzteil		
Mischhebel Standard	490100	410,68 €
Mischhebel lang	490100LH	462,14 €
Netzbetrieb - Steckernetzteil		
Mischhebel Standard	490101	372,36 €
Mischhebel lang	490101LH	417,85 €
Batteriebetrieb		
Mischhebel Standard	490106	361,58 €
Mischhebel lang	490106LH	402,28 €
Ventil TEMPOMATIC 4		
Netzbetrieb - UP-Netzteil	440100	410,68 €
Netzbetrieb - Steckernetzteil	440101	361,58 €
Batteriebetrieb	440106	323,38 €

Planen Sie für die Ventile einen Vormischer PREMIX ein (siehe Seite 151)
Optional: Werkseinstellung auf 1,4 l/min für Ökolabels („LD“ am Ende der Artikelnummer anfügen)
 Zugehöriger Seifenspender (siehe Seite 75)



Unterputz- Wasseranschlüsse

3 Montagemöglichkeiten

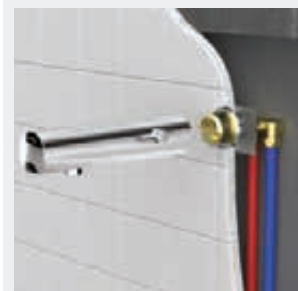

Aussparung im Beton oder
in der Massivwand

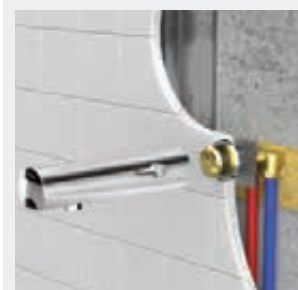

Ständerwand

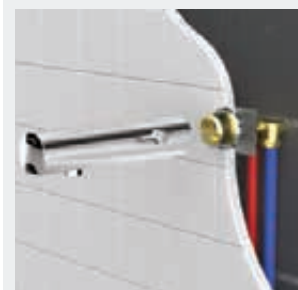

Massivwand

Hinterwandmontage





- **Wassersparnis:** 90 %
- **Hygiene:** berührunglose Auslösung, tottraumfreies Magnetventil, Hygienespülung zur Begrenzung des Bakterienwachstums
- **Einfache Installation:** Elektronikmodul im Armaturenkörper integriert
- **Unkomplizierter Batteriewechsel:** nach 3 bis 6 Jahren, ohne Demontage der Armatur oder Wasserabsperren

TEMPOMATIC 4

Elektronische Waschtisch-Armatur für Wandmontage



- **Netzbetrieb 230/6 V** oder **Betrieb durch integrierte 6V-Lithium-Batterien Typ CR 17345**
- **Tottraumfreies Magnetventil und Elektronikmodul** im Armaturenkörper **integriert**
- **Durchflussmenge voreingestellt auf 3 l/min** bei 3 bar, einstellbar von 1,4 bis 6 l/min
- **Verkalkungsarmer Strahlregler**
- **Hygienespülung** (~60 Sekunden alle 24 h nach der letzten Nutzung)
- Aktiv-Infrarotsensor mit Präsenzerfassung, optimierte Position am Kopfende
- Körper aus Edelstahl verchromt
- Abdeckkappe geschützt durch 2 verdeckte Befestigungen
- Vorabsperungen
- Antilockiersicherheit gegen Durchlaufen
- Seitlicher Mischhebel mit einstellbarer Warmwasserbegrenzung bei Mischbatterien
- Geeignet für bewegungseingeschränkte Personen
- 10 Jahre Garantie

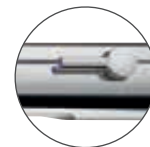

Mischhebel Standard

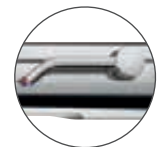

Mischhebel lang

Mischbatterie TEMPOMATIC MIX 4 Wandmontage

Netzbetrieb - UP-Netzteil		
L. 160 mm Wandmontage (UP-Wasseranschlüsse)	493400	591,55 €
L. 220 mm Wandmontage (UP-Wasseranschlüsse)	493500	635,64 €
L. 130 mm Hinterwandmontage	493410	471,75 €
L. 190 mm Hinterwandmontage	493510	513,54 €
Batteriebetrieb		
L. 160 mm Wandmontage (UP-Wasseranschlüsse)	493406	538,73 €
L. 220 mm Wandmontage (UP-Wasseranschlüsse)	493506	582,79 €
L. 130 mm Hinterwandmontage	493416	421,70 €
L. 190 mm Hinterwandmontage	493516	463,49 €

Mischhebel lang („LH“ am Ende der Artikelnummer anfügen)

Ventil TEMPOMATIC 4 Wandmontage

Netzbetrieb - UP-Netzteil		
L. 130 mm Wandmontage (UP-Wasseranschluss)	443400	430,45 €
L. 190 mm Wandmontage (UP-Wasseranschluss)	443500	472,24 €
L. 130 mm Hinterwandmontage	443410	430,45 €
L. 190 mm Hinterwandmontage	443510	472,24 €
Batteriebetrieb		
L. 130 mm Wandmontage (UP-Wasseranschluss)	443406	329,26 €
L. 190 mm Wandmontage (UP-Wasseranschluss)	443506	366,36 €
L. 130 mm Hinterwandmontage	443416	329,26 €
L. 190 mm Hinterwandmontage	443516	366,36 €
L. 130 mm Paneelmontage ≤ 24 mm	443426	384,56 €
L. 190 mm Paneelmontage ≤ 24 mm	443526	427,28 €
L. 130 mm für Renovierung	443436	329,26 €
L. 190 mm für Renovierung	443536	366,36 €

Planen Sie für die Ventile einen Vormischer PREMIX ein (siehe Seite 151)

Optional: Werkseinstellung auf 1,4 l/min für Ökolabels („LD“ am Ende der Artikelnummer anfügen)

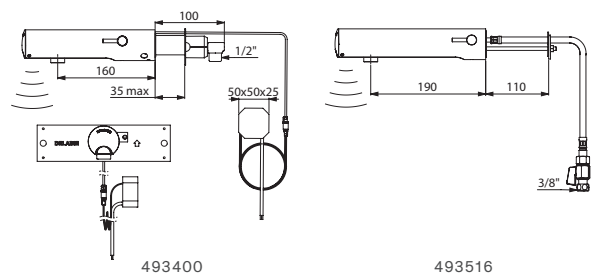

493400

493516

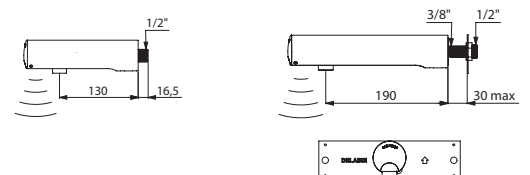

443436

443506





- **Wassersparnis:** 90 %
- **Hygiene:** berührunglose Auslösung, tottraumfreies Magnetventil, Hygienespülung zur Begrenzung des Bakterienwachstums
- **Einfache Installation:** Montage erfolgt wie bei einer herkömmlichen Armatur, Elektronikmodul im Armaturenkörper integriert
- **Unkomplizierter Batteriewechsel:** nach 3 bis 6 Jahren, ohne Demontage der Armatur oder Wasserabsperren

TEMPOMATIC MIX 3

Elektronische Waschtisch-Mischbatterie für Standmontage

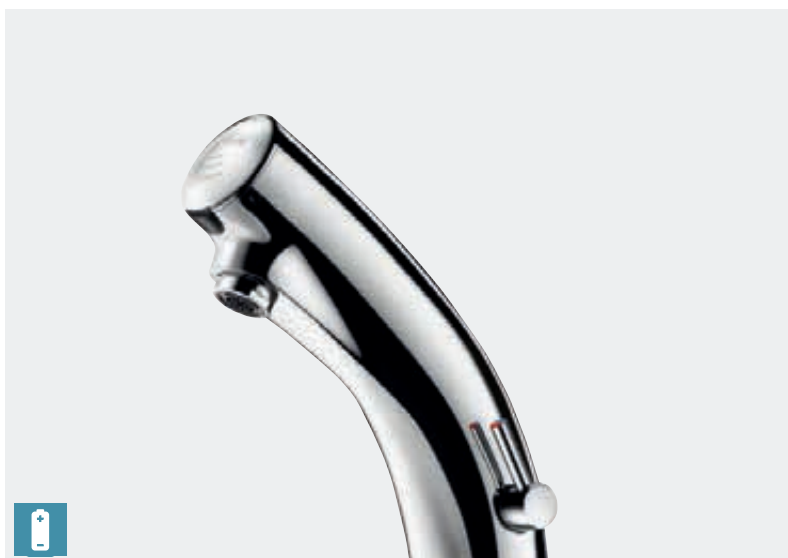

- **Betrieb durch integrierte 6V-Lithium-Batterie Typ CR-P2**
- **Tottraumfreies Magnetventil und Elektronikmodul** im Armaturenkörper **integriert**
- **Durchflussmenge voreingestellt auf 3 l/min** bei 3 bar, einstellbar von 1,4 bis 6 l/min
- **Verkalkungsarmer Strahlregler**
- **Hygienespülung** (~60 Sekunden alle 24 h nach der letzten Nutzung)
- **Aktiv-Infrarotsensor** mit Präsenzerfassung, optimierte Position am Kopfende
- Körper aus Messing massiv verchromt
- Abdeckkappe geschützt durch 2 verdeckte Befestigungen und mit selbsterklärendem Piktogramm
- PEX-Anschlusschläuche G 3/8 mit Schutzfiltern und Rückflussverhinderern
- Verstärkte Befestigungen und Verdrehungssicherung durch 2 Edelstahlbolzen
- Antiblockiersicherheit gegen Durchlaufen
- Seitlicher Mischhebel mit einstellbarer Warmwasserbegrenzung bei Mischbatterien
- Geeignet für bewegungseingeschränkte Personen
- 10 Jahre Garantie

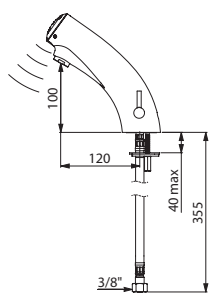

492106

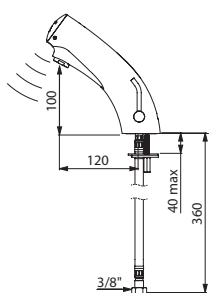

492106LH



Mischhebel Standard



Mischhebel lang

TEMPOMATIC 3

Elektronisches Waschtisch-Ventil Standmontage

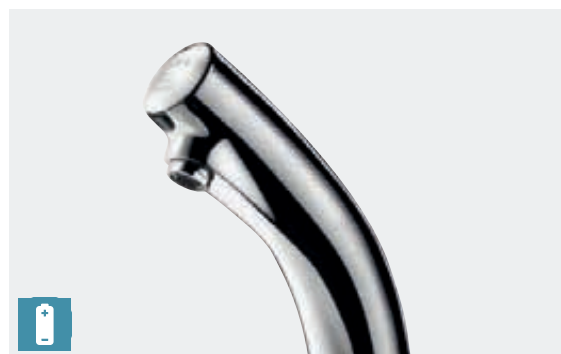

TEMPOMATIC 3

Elektronisches Waschtisch-Ventil Wandmontage



- Wandanschluss G 1/2B
- Ø 50, L. 190 mm

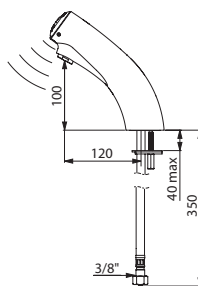

442106

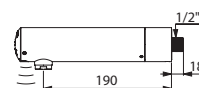

443006

Ventil TEMPOMATIC 3

Standmontage	442106	448,31 €
Wandmontage UP-Wasseranschluss	443006	494,85 €
Paneelmontage 4 mm	443016	530,89 €

Planen Sie einen Vormischer PREMIX ein (siehe Seite 151)

Optional: Werkseinstellung auf 1,4 l/min für Ökolabels („LD“ am Ende der Artikelnummer anfügen)

Mischbatterie TEMPOMATIC MIX 3 Standmontage		
Mischhebel Standard	492106	481,39 €
Mischhebel lang	492106LH	519,38 €

Optional: Werkseinstellung auf 1,4 l/min für Ökolabels („LD“ am Ende der Artikelnummer anfügen)





- **Wassersparnis:** 90 %
- **Hygiene:** berührungslose Auslösung, Hygienespülung zur Begrenzung des Bakterienwachstums, Auslauf innen glatt und mit geringem Wasservolumen, tottraumfreies Magnetventil
- **Vereinfachte Installation und Wartung:** schnelle Diagnose über LED, Einstellung manuell oder über Bluetooth®-App

BINOPTIC 2

Elektronische Waschtisch-Armatur für Standmontage

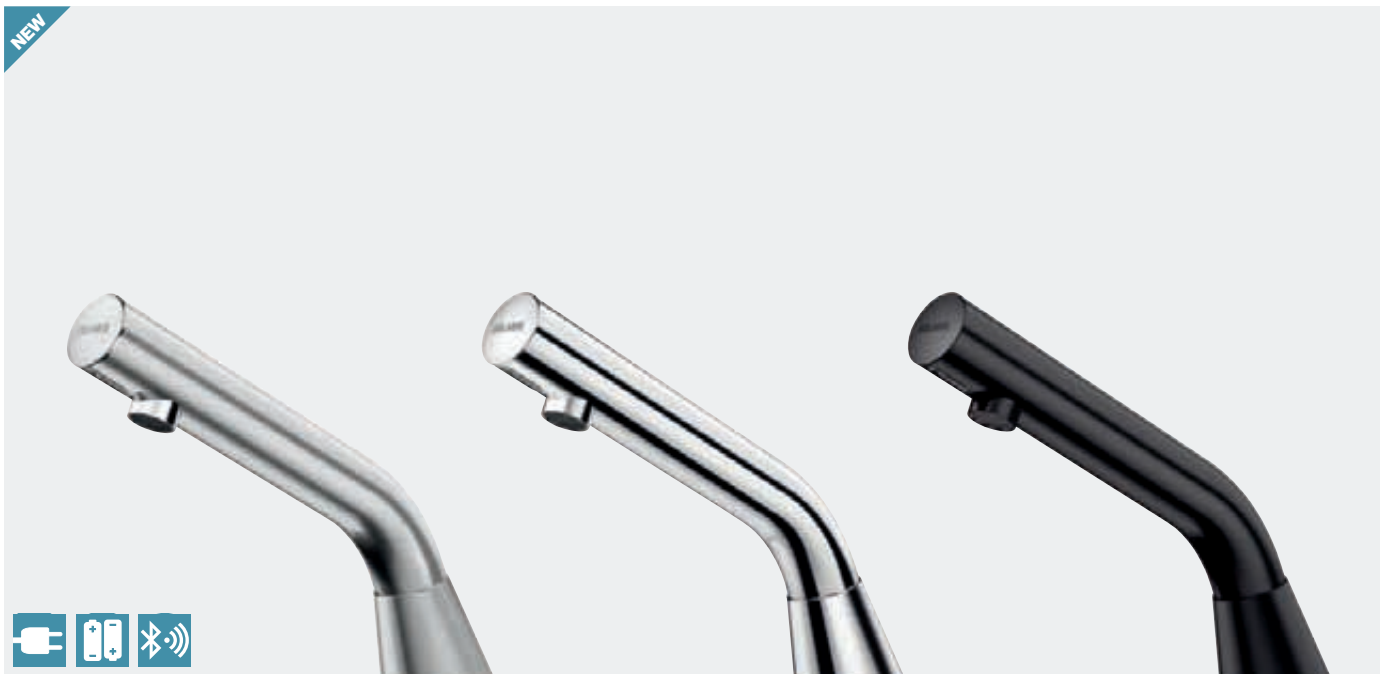

- **Netzbetrieb 230/6 V** oder **Betrieb mit 6V-Lithium-Batterien Typ CR 17345**
- **Tottraumfreies Magnetventil und Elektronikmodul** im Armaturenkörper **integriert**
- **Durchflussmenge voreingestellt auf 3 l/min** bei 3 bar, einstellbar von 1,4 bis 6 l/min
- **Verkalkungsarmer Luftsprudler**
- **Programmierbare Hygienespülung**
(Werkseinstellung ~60 Sekunden alle 24 h nach der letzten Nutzung)
- **Armatur aus Edelstahl, Höhe 100 mm für Waschtisch und Einbaubecken**
- **Aktiv-Infrarotsensor** mit Präsenzerfassung, optimierte Position am Kopfende
- **PEX-Anschlusschläuche** mit Schutzfiltern und Rückflussverhinderern
- **Verstärkte Befestigungen** und Verdrehsicherung durch 2 Edelstahlbolzen
- **Antiblockiersicherheit** gegen Durchlaufen
- **Auslauf innen glatt** und mit geringem Wasservolumen (begrenzt Bakterienablagerungen)
- **Seitlicher Mischhebel** mit einstellbarer Warmwasserbegrenzung bei Mischbatterien
- **Manuelle Einstellung** der Hygienespülung und Ausführung von thermischen Desinfektionen (siehe Seite 37)
- **Erhältlich als Bluetooth®-Ausführung:** erweiterte Einstellungen und Herunterladen der Funktionsdaten mit der **App DELABIE Connect** (siehe Seite 36)
- Geeignet für bewegungseingeschränkte Personen
- 10 Jahre Garantie

Voraussichtlich erhältlich ab 2. Halbjahr 2023 in Rücksprache mit unserem Vertriebsinnendienst.

Waschtisch-Armatur BINOPTIC 2 Höhe 100 mm		
Oberfläche satiniert		
Mischbatterie - Netzbetrieb	473100	469,27 €
Mischbatterie - Batteriebetrieb	473106	469,27 €
Ventil - Netzbetrieb	373100	411,88 €
Ventil - Batteriebetrieb	373106	411,88 €
Oberfläche verchromt		
Mischbatterie - Netzbetrieb	473110	469,27 €
Mischbatterie Reihe Connect Bluetooth® Netzbetrieb	473110E	557,07 €
Mischbatterie - Batteriebetrieb	473116	469,27 €
Ventil - Netzbetrieb	373110	411,88 €
Ventil Reihe Connect Bluetooth® Netzbetrieb	373110E	493,77 €
Ventil - Batteriebetrieb	373116	411,88 €
Oberfläche Chrom matt schwarz		
Mischbatterie - Netzbetrieb	473130	532,58 €
Mischbatterie - Batteriebetrieb	473136	532,58 €
Ventil - Netzbetrieb	373130	475,20 €
Ventil - Batteriebetrieb	373136	475,20 €

Planen Sie für die Ventile einen Vormischer PREMIX ein (siehe Seite 15)
Optional: Werkseinstellung auf 1,4 l/min für Ökolabels („LD“ am Ende der Artikelnummer anfügen)
 Mischhebel lang („LH“ am Ende der Artikelnummer anfügen)
 Zugehöriger Seifenspender (siehe Seite 75)

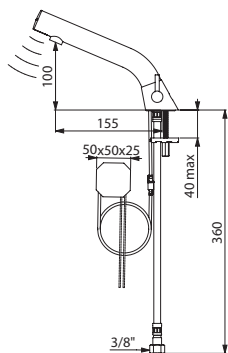

473100

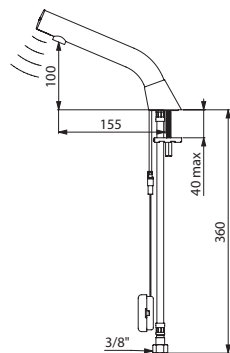

373116



Mischhebel Standard



Mischhebel lang





- **Wassersparnis:** 90 %
- **Hygiene:** berührungslose Auslösung, Hygienespülung zur Begrenzung des Bakterienwachstums, Auslauf innen glatt und mit geringem Wasservolumen, tottraumfreies Magnetventil
- **Vereinfachte Installation und Wartung:** schnelle Diagnose über LED, Einstellung manuell oder über Bluetooth®-App

BINOPTIC 2

Elektronische Waschtisch-Armatur für Standmontage



- **Netzbetrieb 230/6 V** oder **Betrieb mit 6V-Lithium-Batterien Typ CR 17345**
- **Tottraumfreies Magnetventil und Elektronikmodul** im Armaturenkörper **integriert**
- **Durchflussmenge voreingestellt auf 3 l/min** bei 3 bar, einstellbar von 1,4 bis 6 l/min
- **Verkalkungsarmer Luftsprudler**
- **Programmierbare Hygienespülung**
(Werkseinstellung ~60 Sekunden alle 24 h nach der letzten Nutzung)
- **Armatur aus Edelstahl, Höhe 170 mm für Halbeinbaubecken**
- **Aktiv-Infrarotsensor** mit Präsenzerfassung, optimierte Position am Kopfende
- PEX-Anschlusschläuche mit Schutzfiltern und Rückflussverhinderern
- Verstärkte Befestigungen und Verdrehsicherung durch 2 Edelstahlbolzen
- Antiblockiersicherheit gegen Durchlaufen
- **Auslauf innen glatt** und mit geringem Wasservolumen (begrenzt Bakterienablagerungen)
- Seitlicher Mischhebel mit einstellbarer Warmwasserbegrenzung bei Mischbatterien
- Manuelle Einstellung der Hygienespülung und Ausführung von thermischen Desinfektionen (siehe Seite 37)
- **Erhältlich als Bluetooth®-Ausführung:** erweiterte Einstellungen und Herunterladen der Funktionsdaten mit der **App DELABIE Connect** (siehe Seite 36)
- Geeignet für bewegungseingeschränkte Personen
- 10 Jahre Garantie

Voraussichtlich erhältlich ab 2. Halbjahr 2023 in Rücksprache mit unserem Vertriebsinnendienst.

Waschtisch-Armatur BINOPTIC 2 Höhe 170 mm

Oberfläche satiniert		
Mischbatterie - Netzbetrieb	474100	494,58 €
Mischbatterie - Batteriebetrieb	474106	494,58 €
Ventil - Netzbetrieb	374100	431,28 €
Ventil - Batteriebetrieb	374106	431,28 €
Oberfläche verchromt		
Mischbatterie - Netzbetrieb	474110	494,58 €
Mischbatterie Reihe Connect Bluetooth® Netzbetrieb	474110E	582,38 €
Mischbatterie - Batteriebetrieb	474116	494,58 €
Ventil - Netzbetrieb	374110	431,28 €
Ventil Reihe Connect Bluetooth® Netzbetrieb	374110E	519,08 €
Ventil - Batteriebetrieb	374116	431,28 €
Oberfläche Chrom matt schwarz		
Mischbatterie - Netzbetrieb	474130	557,88 €
Mischbatterie - Batteriebetrieb	474136	557,88 €
Ventil - Netzbetrieb	374130	494,58 €
Ventil - Batteriebetrieb	374136	494,58 €

Planen Sie für die Ventile einen Vormischer PREMIX ein (siehe Seite 15!)
Optional: Werkseinstellung auf 1,4 l/min für Ökolabels
 („LD“ am Ende der Artikelnummer anfügen)

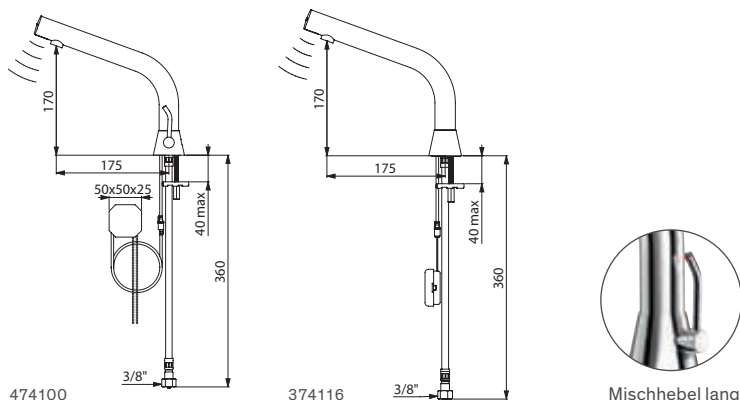

474100

374116

Mischhebel lang





- **Wassersparnis:** 90 %
- **Hygiene:** berührungslose Auslösung, Hygienespülung zur Begrenzung des Bakterienwachstums, Auslauf innen glatt und mit geringem Wasservolumen, tottraumfreies Magnetventil
- **Vereinfachte Installation und Wartung:** schnelle Diagnose über LED, Einstellung manuell oder über Bluetooth®-App

BINOPTIC 2

Elektronische Waschtisch-Armatur für Standmontage



- **Netzbetrieb 230/6 V** oder **Betrieb mit 6V-Lithium-Batterien Typ CR 17345**
- **Tottraumfreies Magnetventil und Elektronikmodul** im Armaturenkörper **integriert**
- **Durchflussmenge voreingestellt auf 3 l/min** bei 3 bar, einstellbar von 1,4 bis 6 l/min
- **Verkalkungsarmer Luftsprudler**
- **Programmierbare Hygienespülung** (Werkseinstellung ~60 Sekunden alle 24 h nach der letzten Nutzung)
- **Armatur aus Edelstahl, Höhe 250 mm für Aufsatzbecken**
- **Aktiv-Infrarotsensor** mit Präsenzerfassung, optimierte Position am Kopfende
- PEX-Anschlusschläuche mit Schutzfiltern und Rückflussverhinderern
- Verstärkte Befestigungen und Verdrehesicherung durch 2 Edelstahlbolzen
- Antiblockiersicherheit gegen Durchlaufen
- **Auslauf innen glatt** und mit geringem Wasservolumen (begrenzt Bakterienablagerungen)
- Seitlicher Mischhebel mit einstellbarer Warmwasserbegrenzung bei Mischbatterien
- Manuelle Einstellung der Hygienespülung und Ausführung von thermischen Desinfektionen (siehe Seite 37)
- **Erhältlich als Bluetooth®-Ausführung:** erweiterte Einstellungen und Herunterladen der Funktionsdaten mit der **App DELABIE Connect** (siehe Seite 36)
- Geeignet für bewegungseingeschränkte Personen
- 10 Jahre Garantie

Voraussichtlich erhältlich ab 2. Halbjahr 2023 in Rücksprache mit unserem Vertriebsinnendienst.

Waschtisch-Armatur BINOPTIC 2 Höhe 250 mm		
Oberfläche satiniert		
Mischbatterie - Netzbetrieb	475100	519,91 €
Mischbatterie - Batteriebetrieb	475106	519,91 €
Ventil - Netzbetrieb	375100	456,61 €
Ventil - Batteriebetrieb	375106	456,61 €
Oberfläche verchromt		
Mischbatterie - Netzbetrieb	475110	519,91 €
Mischbatterie Reihe Connect Bluetooth® Netzbetrieb	475110E	607,71 €
Mischbatterie - Batteriebetrieb	475116	519,91 €
Ventil - Netzbetrieb	375110	456,61 €
Ventil Reihe Connect Bluetooth® Netzbetrieb	375110E	544,41 €
Ventil - Batteriebetrieb	375116	456,61 €
Oberfläche Chrom matt schwarz		
Mischbatterie - Netzbetrieb	475130	583,21 €
Mischbatterie - Batteriebetrieb	475136	583,21 €
Ventil - Netzbetrieb	375130	519,91 €
Ventil - Batteriebetrieb	375136	519,91 €

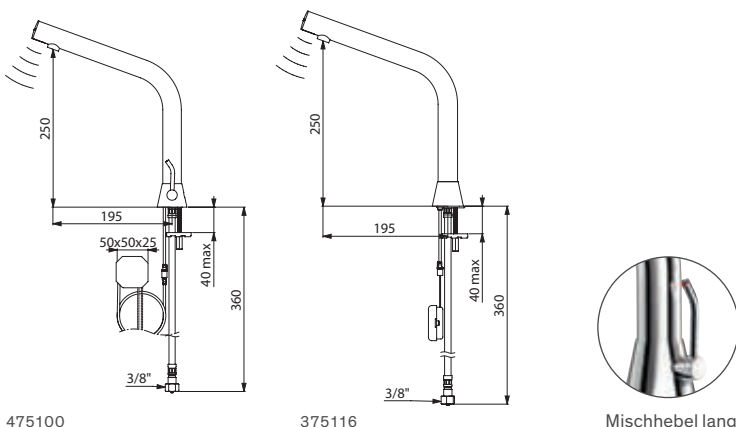

475100

375116

Mischhebel lang



Unterputz- Wasseranschlüsse

3 Montagemöglichkeiten



Aussparung im Beton oder
in der Massivwand

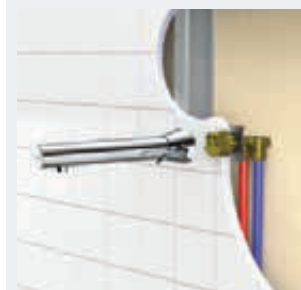

Ständerwand



Massivwand

Hinterwandmontage





- **Wassersparnis:** 90 %
- **Hygiene:** berührunglose Auslösung, Hygienespülung zur Begrenzung des Bakterienwachstums, Auslauf innen glatt und mit geringem Wasservolumen, tottraumfreies Magnetventil
- **Vereinfachte Installation und Wartung:** schnelle Diagnose über LED, Einstellung manuell oder über Bluetooth®-App

BINOPTIC 2

Elektronische Waschtisch-Armatur für Wandmontage

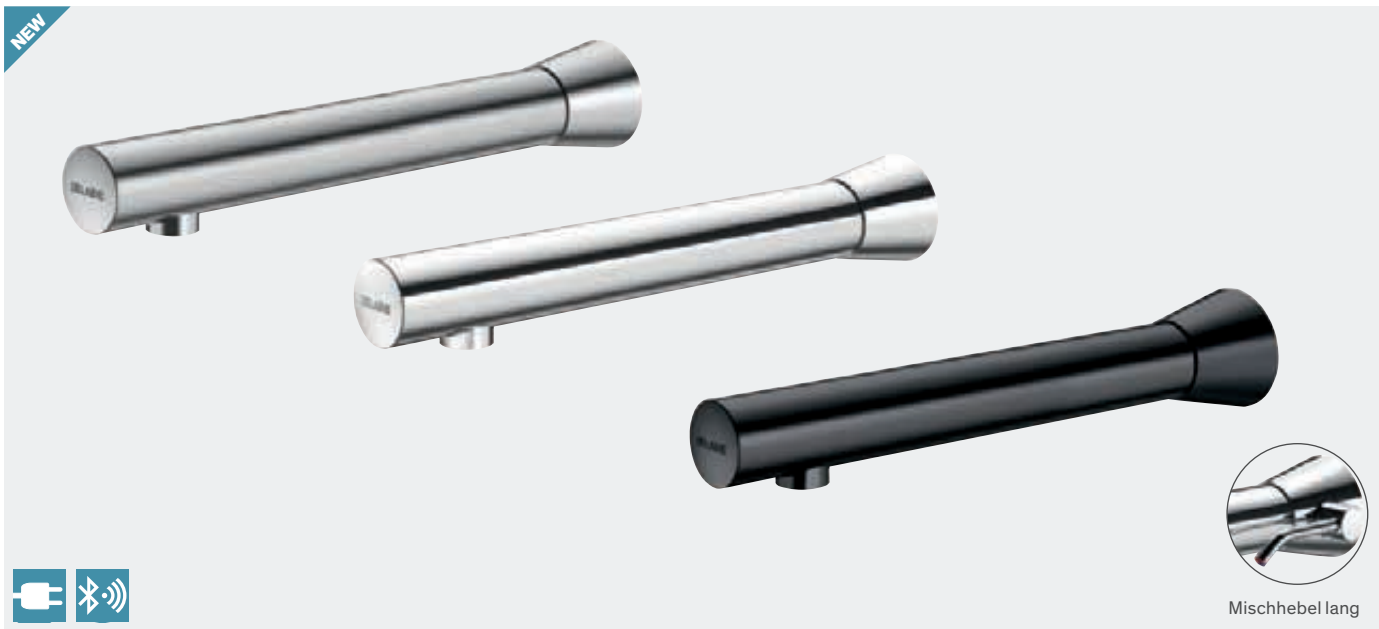

- **Netzbetrieb 230/6 V**
- **Tottraumfreies Magnetventil und Elektronikmodul** im Armaturenkörper **integriert**
- **Durchflussmenge voreingestellt auf 3 l/min** bei 3 bar, einstellbar von 1,4 bis 6 l/min
- **Verkalkungsarmer Luftsprudler**
- **Programmierbare Hygienespülung**
(Werkseinstellung ~60 Sekunden alle 24 h nach der letzten Nutzung)
- **Armatur aus Edelstahl für Wandmontage**
- Aktiv-Infrarotsensor mit Präsenzerfassung, optimierte Position am Kopfende
- Antiblockiersicherheit gegen Durchlaufen
- **Auslauf innen glatt** und mit geringem Wasservolumen (begrenzt Bakterienablagerungen)
- Seitlicher Mischhebel mit einstellbarer Warmwasserbegrenzung bei Mischbatterien
- Manuelle Einstellung der Hygienespülung und Ausführung von thermischen Desinfektionen (siehe Seite 37)
- **Erhältlich als Bluetooth®-Ausführung:** erweiterte Einstellungen und Herunterladen der Funktionsdaten mit der App DELABIE Connect (siehe Seite 36)
- Geeignet für bewegungseingeschränkte Personen
- 10 Jahre Garantie

Voraussichtlich erhältlich ab 2. Halbjahr 2023 in Rücksprache mit unserem Vertriebsinnendienst.

Waschtisch-Armatur BINOPTIC 2 für Wandmontage

Oberfläche satiniert

Mischbatterie L. 240 mm mit Vorabsperren - Unterputzmontage	484000	582,38 €
Ventil L. 220 mm ohne Vorabspernung Unterputzmontage	384100	405,14 €
Ventil L. 140 mm mit Vorabspernung Für dünnes Paneel	383000	379,81 €

Oberfläche verchromt

Mischbatterie L. 240 mm mit Vorabsperren - Unterputzmontage	484010	582,38 €
Mischbatterie Reihe Connect Bluetooth® L. 240 mm mit Vorabsperren Unterputzmontage	484010E	658,35 €
Mischbatterie L. 220 mm ohne Vorabsperren - Hinterwandmontage	482110	469,27 €
Ventil L. 220 mm ohne Vorabspernung Unterputzmontage	384110	405,14 €
Ventil Reihe Connect Bluetooth® L. 220 mm ohne Vorabspernung Unterputzmontage	384110E	481,11 €
Ventil L. 140 mm mit Vorabspernung Für dünnes Paneel	383010	379,81 €
Ventil L. 140 mm ohne Vorabspernung Hinterwandmontage	381110	393,31 €
Ventil L. 220 mm ohne Vorabspernung Hinterwandmontage	382110	405,97 €

Oberfläche Chrom matt schwarz

Mischbatterie L. 220 mm ohne Vorabspernung - Hinterwandmontage	482130	532,58 €
Ventil L. 220 mm ohne Vorabspernung Unterputzmontage	384130	468,44 €

Planen Sie für die Ventile einen Vormischer PREMIX ein (siehe Seite 151)

Optional: Werkseinstellung auf 1,4 l/min für Ökolabels

(„LD“ am Ende der Artikelnummer anfügen)

Zugehöriger Seifenspender (siehe Seite 75)

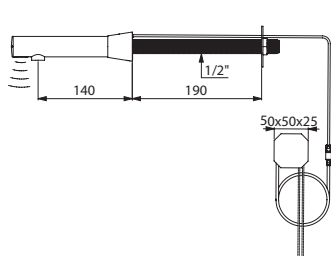

381110

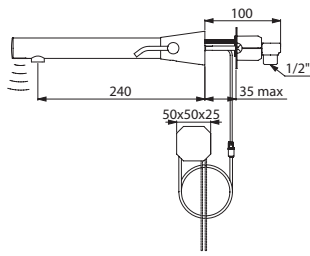

484000

DIE NEUE BINOPTIC: EINE VERNETZTE PREMIUM-ARMATUR

DELABIE Connect App

Die Einstellungen der BINOPTIC 2 können per App oder manuell erfolgen.

Mit der App DELABIE Connect funktioniert die Einrichtung der BINOPTIC 2 Bluetooth® einfach und schnell von einem Smartphone oder Tablet aus:

- Einfache Anpassung der Einstellungen
- Herunterladen von Nutzungsstatistiken
- Übertragung von gewählten Einstellungen von einer Armatur auf die andere
- Technische Beratung



Um Bluetooth® zu aktivieren: den Knopf auf der unteren Seite der Armatur mit Hilfe eines Innensechskantschlüssels eindrücken. Die blaue LED blinkt.

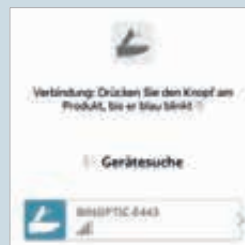

Die App erkennt die montierte Armatur automatisch und schlägt die verfügbaren Einstellungen vor.

ÄNDERUNG DER EINSTELLUNGEN:

DELABIE steht stets für eine schnelle und einfache Montage.

Die Einstellung der Armaturen kann ein entscheidender Faktor bei der Montagedauer sein.

Die in der App vorgeschlagenen Einstellungen sind daher einfach und intuitiv.

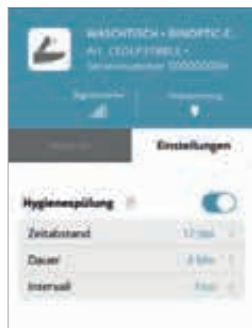

Die **Hygienespülung** ist eine regelmäßige Spülung der Trinkwasserleitungen zur Begrenzung des Bakterienwachstums. Es kann gewählt werden:

- Das Spülintervall (alle 12 oder 24 h) oder vollständige Deaktivierung der Funktion
- Dauer der Spülung
- Ob die Spülung zu einer festen Uhrzeit stattfindet oder sich an der letzten Nutzung der Armatur ausrichtet



Die **Komfort-Nachlaufzeit** (verzögertes Schließen der Armatur, nachdem die Hände oder der Gegenstand aus dem Erfassungsbereich entfernt werden) kann ebenfalls angepasst werden.

Die **Antiblockiersicherheit gegen Durchlaufen** ermöglicht es, den Wasserfluss automatisch zu stoppen, wenn sich ein Hindernis vor dem Sensor befindet. Dies vermeidet Wasser- oder Vandalismusschäden. Der Aktivierungszeitpunkt ist einstellbar.



Der **Erfassungsabstand** ist durch Anpassen der Sensibilität des Infrarotsensors an seine Umgebung im Sanitärraum (Position, Höhe des Waschtisches) einstellbar.

Thermische und chemische Desinfektionsverfahren (siehe Seite 152) können aus der Ferne gestartet werden. Die Spüldauer ist einstellbar. Diese Funktion ist abgesichert: Die Armatur schließt sofort bei Erfassung eines Nutzers.



Elektronische Mischbatterie BINOPTIC MIX Bluetooth® Art. 473110E

BETRIEBSDATEN HERUNTERLADEN



Mit der App DELABIE Connect ist es ebenfalls möglich, **Nutzungsstatistiken** zu den Armaturen zu erhalten: die Anzahl der Nutzungen, die Anzahl und Dauer der durchgeführten Hygienespülungen und die Anzahl der durchgeführten thermischen Desinfektionen. Dieser Bericht kann per E-Mail versendet werden.

FUNKTION ZUM SPEICHERN UND KOPIEREN VON EINSTELLUNGEN



Mit der Funktion „Kopieren- und-Einfügen“ können gewählte Einstellungen in der App gespeichert und auf andere Armaturen übertragen werden. Eine garantierte Zeitersparnis bei der Installation.



TECHNISCHE HILFESTELLUNG

Bei Bedarf können **Ferndiagnosen** durch die technische Kundenberatung von DELABIE **gesteuert werden**. Ein Nutzungs- und Einstellungsbericht kann per E-Mail versendet werden.



Elektronische Mischbatterie BINOPTIC MIX für Wandmontage Bluetooth® Art. 484010E

Auch ohne App und Smartphone ein Erfolg!

Es ist nicht zwingend erforderlich, ein Smartphone und die DELABIE Connect App zu verwenden, um die Haupteinstellungen vorzunehmen. Die Einstellungen können ebenfalls leicht direkt an der Armatur vorgenommen werden. Es genügt, mit einem 1,5 mm Innensechskantschlüssel die kleine dafür vorgesehene Öffnung einzudrücken und so die Einstellungen vorzunehmen.



Thermische Desinfektion (rote LED)

Die Armatur startet eine Spülung von 10, 20 oder 30 Minuten für eine thermische Desinfektion. Der Wasserfluss wird durch den Anwender über den Druckknopf unterbrochen oder auch durch das Führen der Hand vor den Sensor, um jedes Verbrühungsrisiko zu unterbinden.

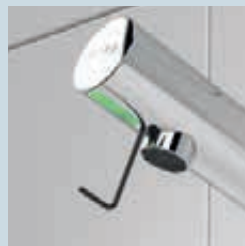

Hygienespülung (grüne LED)

Die Hygienespülung ist darauf programmiert, 24 h nach der letzten Nutzung der Armatur zu starten. Das Intervall kann auf 12 h eingestellt oder deaktiviert werden.





- **Wassersparnis:** 90 %
- **Hygiene:** berührungslose Auslösung, tottraumfreies Magnetventil, Hygienespülung zur Begrenzung des Bakterienwachstums
- **Einfache Installation:** wasserdichter Unterputzkasten, anpassbar und flexibel einsetzbar (Wand und Verkleidung)
- **Antivandalismus:** Unterputzmontage, verdeckte Befestigungen

BINOPTIC 2

Elektronisches Waschtisch-Ventil für Unterputzmontage



- **Betrieb mit 6V-Lithium-Batterien Typ CR 17345** oder **Netzbetrieb 230/6 V** (Kabel und Trafo im Lieferumfang enthalten)
- **Abdeckplatte aus Edelstahl 145 × 145 mm mit integrierter Elektronik**
- **Wasserdichter Unterputzkasten:**
 - Flansch mit integrierter Dichtung
 - Wasseranschluss außerhalb des Kastens und Wartung von vorne
 - Flexible Installation (Ständerwand, Massivwand, Paneel)
 - Geeignet für Wandstärken von 10 bis 120 mm (die Einbautiefe des Unterputzkastens beträgt mindestens 83 mm)
 - Anpassbar an Standard- oder „Pipe-in-pipe“-Rohrleitungen
 - Vorabspernung mit Durchflussmengeneinstellung, Schutzfilter und Magnetventil integriert und von vorne zugänglich
 - Ventil BINOPTIC G 1/2"
 - Lieferung in 2 Teilen: Bauteile während Spülung der Rohrleitungen geschützt
- **Aktiv-Infrarotsensor mit Präsenzerfassung**, optimierte Position am Kopfende
- **Hygienespülung** alle 24 h (einstellbar auf 12 h oder deaktiviert) nach der letzten Nutzung
- **Durchflussmenge voreingestellt auf 3 l/min** bei 3 bar, einstellbar
- **Verkalkungsarmer Strahlregler**
- **Auslauf innen glatt** und mit geringem Wasservolumen (begrenzt Bakterienablagerungen)
- Geeignet für bewegungseingeschränkte Personen
- 10 Jahre Garantie

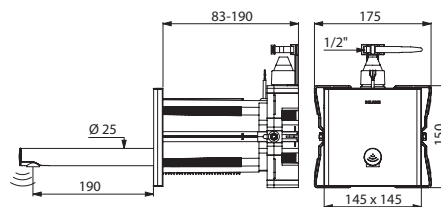

370SBOX-370110

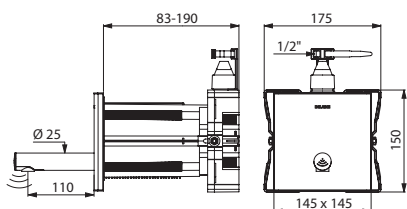

370PBOX-370016

Ventil BINOPTIC 2 mit wasserdichtem Unterputzkasten		
Oberfläche satiniert - Netzbetrieb 230 V Auslauf L. 110 mm	370SBOX + 370000	172,84 € 473,37 €
Oberfläche satiniert - Netzbetrieb 230 V Auslauf L. 190 mm	370SBOX + 370100	172,84 € 475,87 €
Oberfläche verchromt - Netzbetrieb 230 V Auslauf L. 110 mm	370SBOX + 370010	172,84 € 489,04 €
Oberfläche verchromt - Netzbetrieb 230 V Auslauf L. 190 mm	370SBOX + 370110	172,84 € 491,52 €
Oberfläche satiniert - Batteriebetrieb 6 V Auslauf L. 110 mm	370PBOX + 370006	154,77 € 411,09 €
Oberfläche satiniert - Batteriebetrieb 6 V Auslauf L. 190 mm	370PBOX + 370106	154,77 € 413,54 €
Oberfläche verchromt - Batteriebetrieb 6 V Auslauf L. 110 mm	370PBOX + 370016	154,77 € 426,82 €
Oberfläche verchromt - Batteriebetrieb 6 V Auslauf L. 190 mm	370PBOX + 370116	154,77 € 429,29 €



- **Wassersparnis:** 90 %
- **Hygiene:** berührungslose Auslösung, Hygienespülung zur Begrenzung des Bakterienwachstums, Auslauf innen glatt und mit geringem Wasservolumen
- **Wartung:** schnelle Diagnose über LED

BINOPTIC MIX

Elektronische Waschtisch-Mischbatterie für Hinterwandmontage



- Externe Elektronik-Box IP65
- Netzbetrieb mit Trafo 230/12 V
- Durchflussmenge voreingestellt auf 3 l/min bei 3 bar, einstellbar von 1,4 bis 6 l/min
- Verkalkungsarmer Strahlregler
- Programmierbare Hygienespülung (Werkseinstellung ~60 Sekunden alle 24 h nach der letzten Nutzung)
- Aktiv-Infrarotsensor mit Präsenzerfassung, optimierte Position am Kopfende
- Mit Schutzfiltern und Magnetventilen G 3/8B
- Körper aus Messing verchromt
- Auslauf verchromt für Hinterwandmontage ≤ 110 mm
- Befestigung, Schlauch- und Sensorkabelführung (L. 1,2 m) zusammengefasst
- Antiblockiersicherheit gegen Durchlaufen
- Auslauf innen glatt und mit geringem Wasservolumen (begrenzt Bakterienablagerungen)
- Seitlicher Mischhebel mit einstellbarer Warmwasserbegrenzung
- Geeignet für bewegungseingeschränkte Personen
- 10 Jahre Garantie

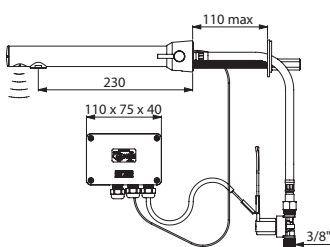

379MCH

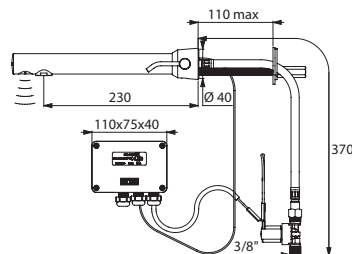

379MCHL

Mischbatterie BINOPTIC MIX Hinterwandmontage - Oberfläche verchromt

Mischhebel Standard	379MCH	520,85 €
Mischhebel lang	379MCHL	560,34 €
Mischbatterie BLACK BINOPTIC MIX Hinterwandmontage - Oberfläche Chrom matt schwarz		
Mischhebel Standard	379MCHB	595,47 €

Optional: Werkseinstellung auf 1,4 l/min für Ökolabels („LD“ am Ende der Artikelnummer anfügen), zugehöriger Seifenspender (siehe Seite 75)

BINOPTIC

Elektronisches Waschtisch-Ventil



Elektronisches Ventil UP- oder Hinterwandmontage ≤ 190 mm

BINOPTIC MIX



Elektronische Mischbatterie UP-Montage auf Edelstahlplatte

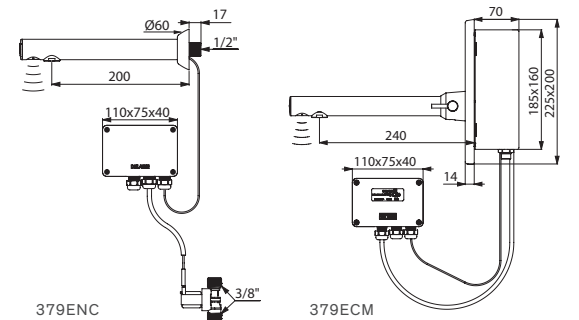

Ventil BINOPTIC Wandmontage - Oberfläche verchromt

UP-Montage, Auslauf L. 200 mm	379ENC	404,80 €
Wandstärke ≤ 190 mm, Auslauf L. 205 mm	379DER	394,63 €
Wandstärke ≤ 190 mm, Auslauf L. 135 mm	379D13	394,63 €

Ventil BLACK BINOPTIC Wandmontage - Oberfläche Chrom matt schwarz

UP-Montage, Auslauf L. 200 mm	379ENCB	477,68 €
-------------------------------	----------------	-----------------

Mischbatterie BINOPTIC MIX UP-Montage - Oberfläche verchromt

Mischhebel Standard	379ECM	770,28 €
Mischhebel lang	379ECML	809,77 €

Optional: Werkseinstellung auf 1,4 l/min für Ökolabels („LD“ am Ende der Artikelnummer anfügen), zugehöriger Seifenspender (siehe Seite 75)



- **Wassersparnis:** 90 %
- **Hygiene:** berührunglose Auslösung, Hygienespülung zur Begrenzung des Bakterienwachstums, Auslauf innen glatt und mit geringem Wasservolumen, Batterieausführung mit tottraumfreiem Magnetventil
- **Wartung:** schnelle Diagnose über LED

BINOPTIC

Elektronische Waschtisch-Armatur für Standmontage



- **Externe Elektronik-Box IP65**
- **Netzbetrieb mit Trafo 230/12 V** oder **Betrieb mit 6V-Lithium-Batterien**
- **Durchflussmenge voreingestellt auf 3 l/min** bei 3 bar, einstellbar von 1,4 bis 6 l/min
- **Verkalkungsarmer Strahlregler**
- **Programmierbare Hygienespülung** (Werkseinstellung ~60 Sekunden alle 24 h nach der letzten Nutzung)
- **Aktiv-Infrarotsensor** mit Präsenzerfassung, optimierte Position am Kopfende
- Körper aus Messing verchromt
- PEX-Anschlusschläuche mit Schutzfiltern und Magnetventilen G 3/8B
- Verstärkte Befestigungen und Verdrehsicherung durch 2 Edelstahlbolzen
- Antilockiersicherheit gegen Durchlaufen
- **Auslauf innen glatt** und mit geringem Wasservolumen (begrenzt Bakterienablagerungen)
- Seitlicher Mischhebel mit einstellbarer Warmwasserbegrenzung
- Geeignet für bewegungseingeschränkte Personen
- 10 Jahre Garantie

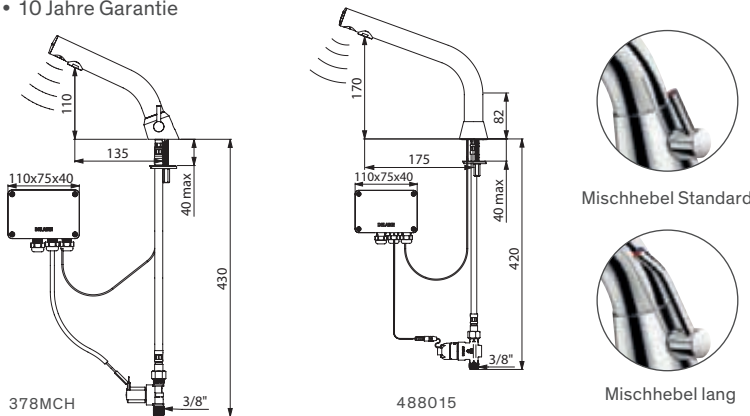

Mischbatterie BINOPTIC MIX - Oberfläche verchromt		
Netzbetrieb	378MCH	503,43 €
Batteriebetrieb	478MCH	607,32 €

Ventil BINOPTIC - Oberfläche verchromt		
Netzbetrieb	378015	384,48 €
Batteriebetrieb	478015	472,36 €

Mischbatterie BLACK BINOPTIC MIX - Oberfläche Chrom matt schwarz		
Netzbetrieb	378MCHB	577,81 €
Batteriebetrieb	478MCHB	683,27 €

Ventil BLACK BINOPTIC - Oberfläche Chrom matt schwarz		
Netzbetrieb	378035	457,08 €
Batteriebetrieb	478035	546,28 €

Optional: Werkseinstellung auf 1,4 l/min für Ökolabels („LD“ am Ende der Artikelnummer anfügen), zugehöriger Seifenspender (siehe Seite 75), Mischhebel lang („LH“ am Ende der Artikelnummer anfügen)



Höhe 170 mm



Höhe 250 mm

Mischbatterie BINOPTIC MIX - Oberfläche verchromt		
Netzbetrieb H. 170 mm	388MCHLH	530,40 €
Netzbetrieb H. 250 mm	398MCHLH	570,89 €
Batteriebetrieb H. 170 mm	488MCHLH	634,32 €
Batteriebetrieb H. 250 mm	498MCHLH	674,81 €

Ventil BINOPTIC - Oberfläche verchromt		
Netzbetrieb H. 170 mm	388015	411,63 €
Netzbetrieb H. 250 mm	398015	452,14 €
Batteriebetrieb H. 170 mm	488015	499,35 €
Batteriebetrieb H. 250 mm	498015	539,86 €

Mischbatterie BLACK BINOPTIC MIX - Chrom matt schwarz		
Netzbetrieb H. 170 mm	388MCHB	605,17 €
Netzbetrieb H. 250 mm	398MCHB	646,27 €
Batteriebetrieb H. 170 mm	488MCHB	710,67 €
Batteriebetrieb H. 250 mm	498MCHB	751,75 €

Ventil BLACK BINOPTIC - Oberfläche Chrom matt schwarz		
Netzbetrieb H. 170 mm	388035	484,64 €
Netzbetrieb H. 250 mm	398035	525,74 €
Batteriebetrieb H. 170 mm	488035	573,67 €
Batteriebetrieb H. 250 mm	498035	614,77 €

Optional: Werkseinstellung auf 1,4 l/min für Ökolabels („LD“ am Ende der Artikelnummer anfügen)





- **Wassersparnis:** 90 %
- **Hygiene:** berührungslose Auslösung, tottraumfreies Magnetventil, Hygienespülung zur Begrenzung des Bakterienwachstums
- **Einfache Installation:** Elektronikmodul im Armaturenkörper integriert
- **Konzipiert für den öffentlichen Bereich:** Batterielebensdauer zwischen 3 und 6 Jahren, Körper aus Metall, 10 Jahre Garantie

TEMPOMATIC 5

Elektronische Waschtisch-Armatur für Standmontage



- **Netzbetrieb 230/6 V** oder **Betrieb durch 6V-Lithium-Batterien Typ CR 17345**
- **Tottraumfreies Magnetventil und Elektronikmodul** im Armaturenkörper integriert
- **Durchflussmenge voreingestellt auf 3 l/min** bei 3 bar, einstellbar von 1,4 bis 6 l/min
- **Verkalkungsarmer Strahlregler**
- **Hygienespülung** (~60 Sekunden alle 24 h nach der letzten Nutzung)
- **Aktiv-Infrarotsensor** mit Präsenzerfassung, optimierte Position am Kopfende
- Körper aus Metall verchromt
- PEX-Anschlusschläuche mit Schutzfiltern und Rückflussverhinderern
- Verstärkte Befestigungen und Verdrehsicherung durch 2 Edelstahlbolzen
- Antiblockiersicherheit gegen Durchlaufen
- Seitlicher Mischhebel mit einstellbarer Warmwasserbegrenzung bei Mischbatterien
- Geeignet für bewegungseingeschränkte Personen
- 10 Jahre Garantie



Mischhebel Standard

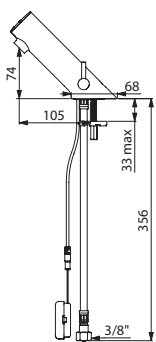

499106

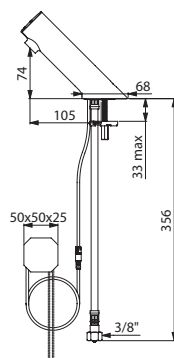

449100

Mischbatterie TEMPOMATIC MIX 5		
Netzbetrieb UP-Netzteil	499100	303,87 €
Netzbetrieb - Steckernetzteil	499101	303,87 €
Batteriebetrieb	499106	303,87 €
Ventil TEMPOMATIC 5		
Netzbetrieb UP-Netzteil	449100	273,46 €
Netzbetrieb - Steckernetzteil	449101	273,46 €
Batteriebetrieb	449106	273,46 €

Planen Sie für die Ventile einen Vormischer PREMIX ein (siehe Seite 15!)
Optional: Werkseinstellung auf 1,4 l/min für Ökolabels
 („LD“ am Ende der Artikelnummer anfügen)





- **Wassersparnis:** 85 %
- **Hygiene:** berührungslose Auslösung, Hygienespülung zur Begrenzung des Bakterienwachstums, tottraumfreies Magnetventil bei Ausführungen mit Batteriebetrieb
- **Wartung:** schnelle Diagnose über LED

TEMPOMATIC 2

Elektronische Waschtisch-Armatur für Standmontage



- Externe Elektronik-Box IP65
- Netzbetrieb mit Trafo 230/12 V oder Betrieb mit 6V-Lithium-Batterien Typ CR 17345
- Durchflussmenge voreingestellt auf 4 l/min bei 3 bar, einstellbar von 1,4 bis 6 l/min
- Verkalkungsarmer Strahlregler
- Programmierbare Hygienespülung (Werkseinstellung ~60 Sekunden alle 24 h nach der letzten Nutzung)
- Stoßfester Infrarotsensor mit Präsenzerfassung
- Körper aus Messing verchromt
- PEX-Anschlusschläuche mit Schutzfiltern und Magnetventilen G 3/8B
- Verstärkte Befestigungen und Verdrehesicherung durch 2 Edelstahlbolzen
- Antiblockiersicherheit gegen Durchlaufen
- Geeignet für bewegungseingeschränkte Personen
- 10 Jahre Garantie

Bei Mischbatterien:

- Seitlicher Mischhebel mit einstellbarer Warmwasserbegrenzung
- Magnetventile befinden sich vor der Mischkammer



Mischhebel Standard



Mischhebel lang

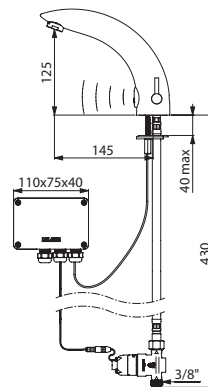

494006

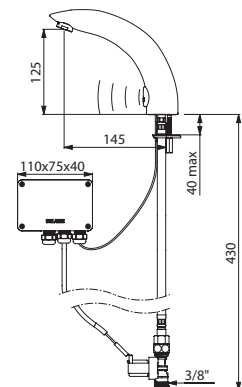

444000

Mischbatterie TEMPOMATIC MIX 2		
Netzbetrieb, Mischhebel Standard	494000	510,98 €
Netzbetrieb, Mischhebel lang	494000LH	550,50 €
Batteriebetrieb, Mischhebel Standard	494006	616,44 €
Batteriebetrieb, Mischhebel lang	494006LH	655,93 €
Ventil TEMPOMATIC 2		
Netzbetrieb	444000	410,17 €
Batteriebetrieb	444006	479,46 €

Planen Sie für die Ventile einen Vormischer PREMIX ein (siehe Seite 151)

Optional: Werkseinstellung auf 1,4 l/min für Ökolabels („LD“ am Ende der Artikelnummer anfügen)



- **Wassersparnis:** 85 %
- **Hygiene:** berührungslose Auslösung, Hygienespülung, Auslauf abnehmbar und innen glatt (zur Begrenzung des Bakterienwachstums), Batterieausführung mit tottraumfreiem Magnetventil
- **Komfort:** Bei Ausführungen mit Netzbetrieb können verschiedene Schließmodi programmiert werden

TEMPOMATIC PRO

Elektronische Waschtisch-Armatur für Standmontage

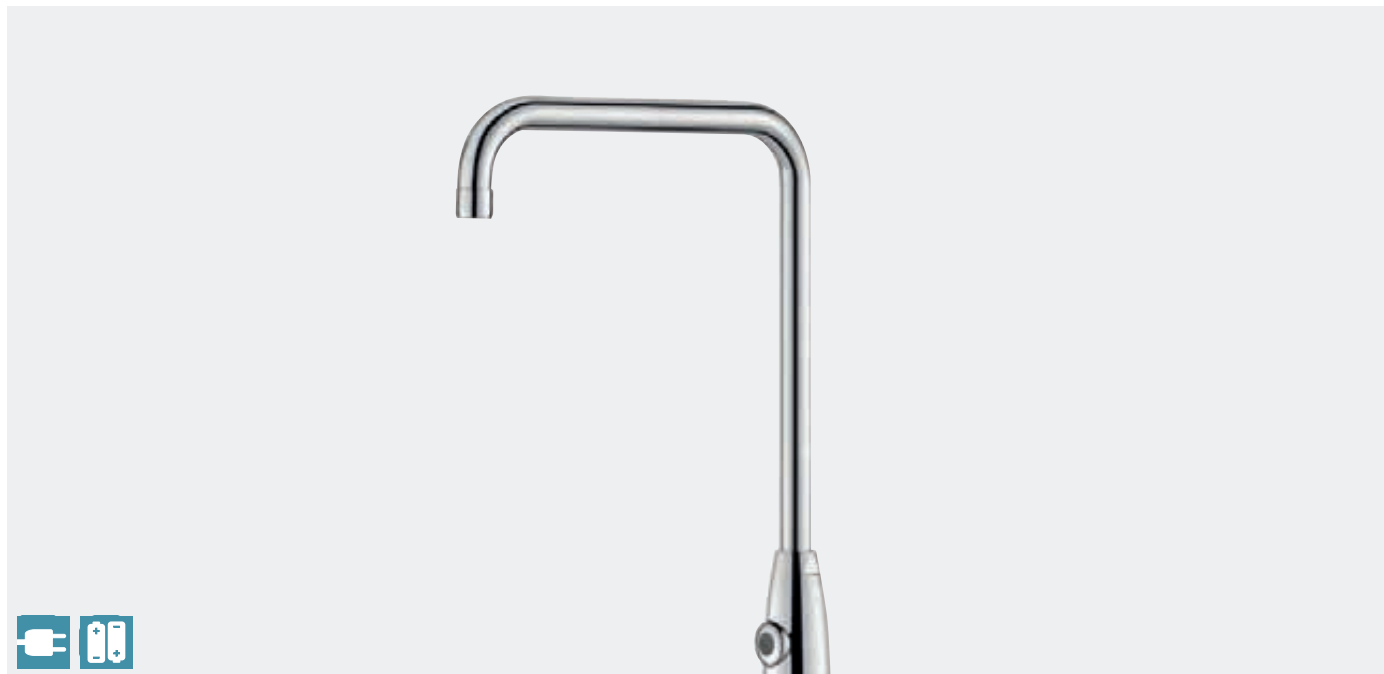

- Externe Elektronik-Box IP65
- Netzbetrieb mit Trafo 230/12 V oder Betrieb mit 6V-Lithium-Batterien Typ CR 17345
- Durchflussmenge voreingestellt auf 4 l/min bei 3 bar, einstellbar von 1,4 bis 6 l/min
- Verkalkungsarmer Strahlregler
- Programmierbare Hygienespülung (Werkseinstellung ~60 Sekunden alle 24 h nach der letzten Nutzung)
- Stoßfester Infrarotsensor mit Präsenzerfassung
- Körper aus Messing verchromt, verstärkte Befestigungen und Verdrehesicherung durch 2 Edelstahlbolzen
- PEX-Anschlusschläuche mit Schutzfiltern und Magnetventilen G 3/8B
- Schwenkauslauf innen glatt (begrenzt Bakterienablagerungen)
- Auslauf abnehmbar zur Reinigung
- Antiblockiersicherheit gegen Durchlaufen
- Geeignet für bewegungseingeschränkte Personen
- 10 Jahre Garantie

Bei Mischbatterien:

- Seitlicher, langer und ergonomischer Mischhebel mit einstellbarer Warmwasserbegrenzung
- Magnetventile befinden sich vor der Mischkammer

Zwei Schließprogramme bei den Ausführungen für Netzbetrieb möglich:

Standard-Modus: automatisches Schließen nach begrenzter Laufzeit.
ON/OFF-Modus: gezielte Abschaltung, andernfalls nach 30 Minuten Laufzeit.
 Geeignet für thermische Desinfektionen.

Mischbatterie TEMPOMATIC MIX PRO		
Netzbetrieb	495253	547,96 €
Batteriebetrieb	495257	657,54 €
Ventil TEMPOMATIC PRO		
Netzbetrieb	445253	479,46 €
Batteriebetrieb	445257	520,54 €

Planen Sie für die Ventile einen Vormischer PREMIX ein (siehe Seite 151)

Optional: Werkseinstellung auf 1,4 l/min für Ökolabels („LD“ am Ende der Artikelnummer anfügen)



Mischhebel lang

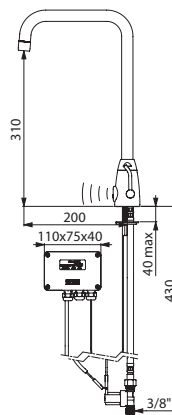

495253

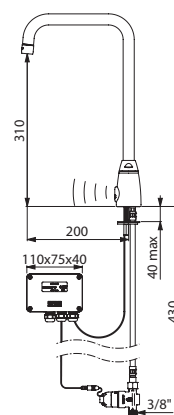

445257



- **Wassersparnis:** 90 %
- **Hygiene:** berührungslose Auslösung, Hygienespülung zur Begrenzung des Bakterienwachstums
- **Antivandalismus:** Hinterwandmontage, verdeckte Befestigungen
- **Wartung:** schnelle Diagnose über LED

TEMPOMATIC

Elektronisches Waschtisch-Ventil für Hinterwandmontage



- Externe Elektronik-Box IP65
- Netzbetrieb mit Trafo 230/12 V
- Durchflussmenge voreingestellt auf 3 l/min bei 3 bar, einstellbar von 1,4 bis 6 l/min
- Verkalkungsarmer Strahlregler
- Programmierbare Hygienespülung (Werkseinstellung ~60 Sekunden alle 24 h nach der letzten Nutzung)
- Fester Auslauf verchromt L. 170 mm mit Verdrehsicherung und Kontermutter
- Flächenbündige Rosette
- Stoßfester Infrarotsensor mit Präsenzerfassung
- Antiblockiersicherheit gegen Durchlaufen
- Für Wandstärke ≤ 155 mm
- Magnetventil G 3/8B mit Schutzfilter
- Gewindestangen zuschneidbar
- Geeignet für bewegungseingeschränkte Personen
- 10 Jahre Garantie

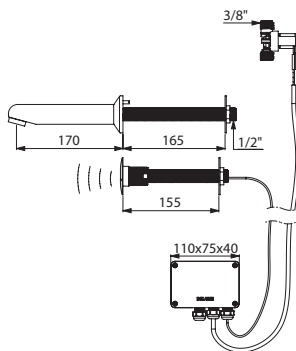

441157

Ventil TEMPOMATIC Hinterwandmontage	441157	463,88 €
-------------------------------------	--------	----------

Planen Sie einen Vormischer PREMIX ein (siehe Seite 151)
 Auf Anfrage: andere Auslauflängen und Ausführungen für andere Wandstärken
Optional: Werkseinstellung auf 1,4 l/min für Ökolabels
 („LD“ am Ende der Artikelnummer anfügen)





HYGIENE UND BEGRENZUNG DES BAKTERIENWACHSTUMS

Automatisch selbstschließend, ohne Handkontakt

Nach Öffnung durch Druck auf die Bedienkappe schalten die Selbstschluss-Armaturen von DELABIE automatisch ab.

Nach dem Waschen ist kein Handkontakt erforderlich, was Keimübertragungen über die Hände unterbindet.

Hygienischer Strahlregler

Ganz anders als herkömmliche Luftsprudler verfügt der DELABIE Strahlregler über eine spezifische Konstruktionsweise und besteht aus kalkabweisendem **Hostaform®** (verkalkt 10-mal langsamer).

Er begrenzt Wasserrückstände und Ablagerungen von Schmutzpartikeln und verhindert zudem die Keimvermehrung.

PEX-Anschlusschläuche

Diese flexiblen Schläuche sind beständig gegenüber den gängigen thermischen und chemischen Desinfektionsmaßnahmen in öffentlichen Sanitärräumen, sei es zur präventiven Bakterienbekämpfung oder zur Sanierung.

DESIGN

Öffentlicher Bereich und Design

Die Produkte von DELABIE sind für ihre Langlebig- und Widerstandsfähigkeit sowie ihr **zeitloses Design** bekannt.

Das breite Produktprogramm bietet daher für jeden öffentlich-gewerblichen Einrichtungstypen die passende Lösung.

In einem Bürogebäude oder einem Einkaufszentrum ist beispielsweise die Verschmelzung des Produktdesigns mit der übrigen Raumgestaltung wichtig. In einem Gefängnis müssen die eingebauten Produkte widerstandsfähig und sicher sein: für den Nutzer unzugängliche Mechanismen, fließende Formen etc.

Intelligentes Design

Ästhetisch ansprechende Produkte werden vom Nutzer höher geschätzt und die Vandalismus-Schwelle steigt. **Puristische Armaturenformen** lassen weniger Verschmutzung zu und erleichtern die Reinigung. Die Funktionsteile liegen geschützt, sind aber im Wartungsfall leicht zugänglich.

WASSER- UND ENERGIEERSPARNIS VON 85 %

Wassersparnis

Im Vergleich zu herkömmlichen Armaturen ermöglichen die Selbstschluss-Armaturen von DELABIE maximale Wassersparnis. Die Wasserrechnung des Betreibers wird bei gleichzeitigem Nutzerkomfort optimiert.

• Automatisch schließend und dosierte Wasserabgabe

Die Armatur schließt nach einer Laufzeit von etwa **7 Sekunden automatisch**. Die Selbstschluss-Armaturen von DELABIE unterbinden somit jedes Risiko für Wasserverschwendung durch Unachtsamkeit. Einige Modelle sind zudem mit einem Antiblockiersystem AB ausgestattet, das eine Blockierung in geöffnetem Zustand verhindert. Die Abgabemenge wird auf das Notwendige reduziert (Anfeuchten, Abspülen).

• Durchfluss eingestellt auf 3 l/min

Die Armaturen von DELABIE haben einen regulierten Durchfluss von **3 l/min**. Auch bei Druckschwankungen in der Trinkwasserinstallation gewährleisten sie eine konstante Wasserabgabe.

Die Durchflussmenge von 3 l/min bei 3 bar ist bereits voreingestellt. Sie kann jedoch von 1,4 l/min (siehe **Ökolabels**) bis 6 l/min angepasst werden.

Energieersparnis

Die Selbstschluss-Armaturen von DELABIE funktionieren selbstständig ohne Stromversorgung. Sie verbrauchen **keinerlei Energie**.

Durch ihre hohe **Warmwassersparnis** generieren Armaturen von DELABIE ebenfalls eine hohe Energieersparnis.

Nachhaltigkeit

Die Selbstschluss-Armaturen von DELABIE werden zu **100 %** aus **recyclebaren** Materialien gefertigt und erreichen somit das höchste Nachhaltigkeitsniveau in ihrer Kategorie.

Ökolabels

Selbstschluss-Armaturen von DELABIE erzielen hinsichtlich Wasser- und Energieverbrauch bestmögliche Bewertungen von internationalen Labels wie DGNB, HQE, BREEAM oder LEED. *Weitere Informationen siehe Seite 8.*

WASSERVERBRAUCH IM VERGLEICH

Herkömmliche Mischbatterie versus Selbstschluss-Mischbatterie von DELABIE

Durchfluss	Anfeuchten	Einseifen	Abspülen	Wasserverbrauch
9 l	5 Sek.	20 Sek.	7 Sek.	4,8 l 32 Sek.
3 l	7 Sek.	7 Sek.	7 Sek.	0,7 l 14 Sek.

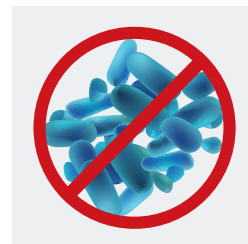

Hygiene und Begrenzung des Bakterienwachstums



Optimierte Laufzeit

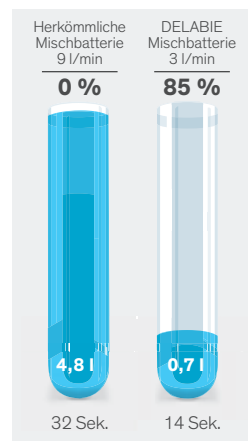

Wassersparnis pro Nutzung



Soft-Technologie:
besonders leichte Betätigung



Antiblockiersicherheit



Antivandalismus



TECHNISCHE LÖSUNGEN FÜR JEGLICHE ANFORDERUNGEN

In jedem öffentlich-gewerblichen Sanitärraum herrschen abhängig vom Einsatzort und von der Art der Nutzer unterschiedliche Anforderungen. DELABIE entwickelt maßgeschneiderte Produkte, um den unterschiedlichsten Bedürfnissen gerecht zu werden (erhöhter Nutzerkomfort, Vermeidung von Wasserverschwendung, Nutzersicherheit etc.).

Soft-Technologie: besonders leichte Betätigung
DELABIE hat Selbstschluss-Armaturen mit **besonders leichter Betätigung** entwickelt.

Die Soft-Technologie ermöglicht jedem Nutzer (Kinder, ältere oder bewegungseingeschränkte Personen) eine Bedienung ohne Kraftaufwand. Alle **TEMPOSOFT** und **TEMPOMIX 3** Ausführungen verfügen über eine bis zu 2-mal leichtere Betätigung als herkömmliche Armaturen.

Antiblockiersicherheit: gegen Durchlaufen

Um missbräuchliche Nutzung und Wasserverschwendung zu unterbinden, stehen die **TEMPOSTOP** und **TEMPOMIX 3** Ausführungen optional mit einer **Antiblockiersicherheit AB** zur Verfügung. Diese Sicherheit verhindert das Durchlaufen der Armatur. Das Wasser fließt erst nach Loslassen der Bedienkappe.

Temperaturwahl

Die Selbstschluss-Armaturen von DELABIE existieren auch als **Mischbatterie** (MIX). Diese Ausführungen bieten dem Nutzer zusätzlichen Komfort, da er selbst die Temperatur einstellen kann. Die Regulierung erfolgt über einen Einhand-Bediengriff (TEMPOMIX und TEMPOMIX 3) oder über einen seitlichen Bedienhebel (TEMPOMIX 2 und TEMPOSOFT MIX).

Verbrühungsschutz

Alle Selbstschluss-Mischbatterien von DELABIE haben eine werksseitig voreingestellte **Warmwasserbegrenzung**, die durch den Installateur justiert werden kann. Nutzer können nicht über den Anschlag hinausgehen und höhere Temperaturen einstellen, was Verbrühungsrisiken begrenzt.

Technische Daten

Fließdruck	1 bis 5 bar, 3 bar empfohlen
Differenz Versorgungsdrücke PWC/PWH	$\Delta P < 1$ bar
Warmwasserbegrenzung*	Einstellbar
PWH-Versorgung	55 °C maximal
Durchflusseinstellung	1,4 l/min bis 6 l/min
Laufzeit	7 Sekunden
Soft-Technologie	TEMPOSOFT, TEMPOMIX, TEMPOMIX 3
Antiblockiersicherheit	TEMPOSTOP, TEMPOSTOP 2, TEMPOMIX 2, TEMPOMIX 3
Empfohlene Montagehöhe für Wandarmaturen	110-200 mm über dem Beckenrand

* je nach Modell

SPEZIFISCHE KONZEPTION FÜR DEN ÖFFENTLICHEN BEREICH

Widerstandsfähig gegenüber intensiver Nutzung und Vandalismus

Selbstschluss-Armaturen von DELABIE werden speziell konstruiert, um intensiver Beanspruchung und Vandalismus – beabsichtigt oder unbeabsichtigt – standzuhalten.

Die Armaturenkörper bestehen aus Messing und sind mit **stoßfesten** Mechanismen ausgestattet.

Die **verstärkten Befestigungen** ermöglichen es, auch härteren Beanspruchungen standzuhalten.

Fließende Formen erschweren jeden Versuch des Losreißen.

Wo höchste Anforderungen hinsichtlich Vandalenschutz herrschen, stellen Ausführungen für Unterputzeinbau oder für Hinterwandmontage sicher, dass die Funktionsteile vor Nutzereinwirkungen geschützt sind.

Beispiellose Lebensdauer

Die Selbstschluss-Armaturen von DELABIE sind mit ermüdungsarmen Mechanismen ausgestattet. Das hydraulische Selbstschluss-System mit kalibrierter Nut ist selbstreinigend und verlängert so die Lebensdauer auf mehr als **500.000 Betätigungen**.

Die Bauweise ohne Reibung von Metall auf Metall oder Metall auf Kunststoff gewährleistet eine **dauerhaft zuverlässige Laufzeit**.

Die Leistungsfähigkeit der Armaturen von DELABIE wird hierdurch erhöht. Jedes Modell wird in unseren Laboren Tests unter extremen Bedingungen unterzogen.

Einfache Installation

Um eine schnelle und spritzwasserarme Inbetriebnahme zu ermöglichen, wurde der **Durchfluss** bei allen Selbstschluss-Armaturen von DELABIE **auf 3 l/min bei 3 bar voreingestellt**.

Dieser kann jedoch von 1,4 l/min (*siehe Ökolabels*) bis 6 l/min individuell eingestellt werden.

Die Armaturen werden mit einer **voreingestellten Warmwasserbegrenzung** ausgeliefert, um die Einbauezeit zu verkürzen. Diese Begrenzung kann jedoch durch den Installateur reguliert werden.

Begrenzte Instandhaltung

Die Strahlregler und Mechanismen sind aus **verkalkungsarmen Materialien** (Hostaform®) gefertigt. Die selbstreinigenden Mechanismen sind durch Schutzfilter geschützt.

Vereinfachte Wartung

Standardisierte Ersatzteile ermöglichen einen schnellen und einfachen Austausch durch die Wartungsfachkraft. Der gesamte Mechanismus ist in eine **austauschbare Kartusche integriert, die von außen ohne Demontage der gesamten Armatur zugänglich ist**.

Die Mischbatterien sind zusätzlich mit Rückflussverhinderern in den Anschlussschläuchen versehen.

10 Jahre Garantie gegen jegliche Fabrikationsfehler.

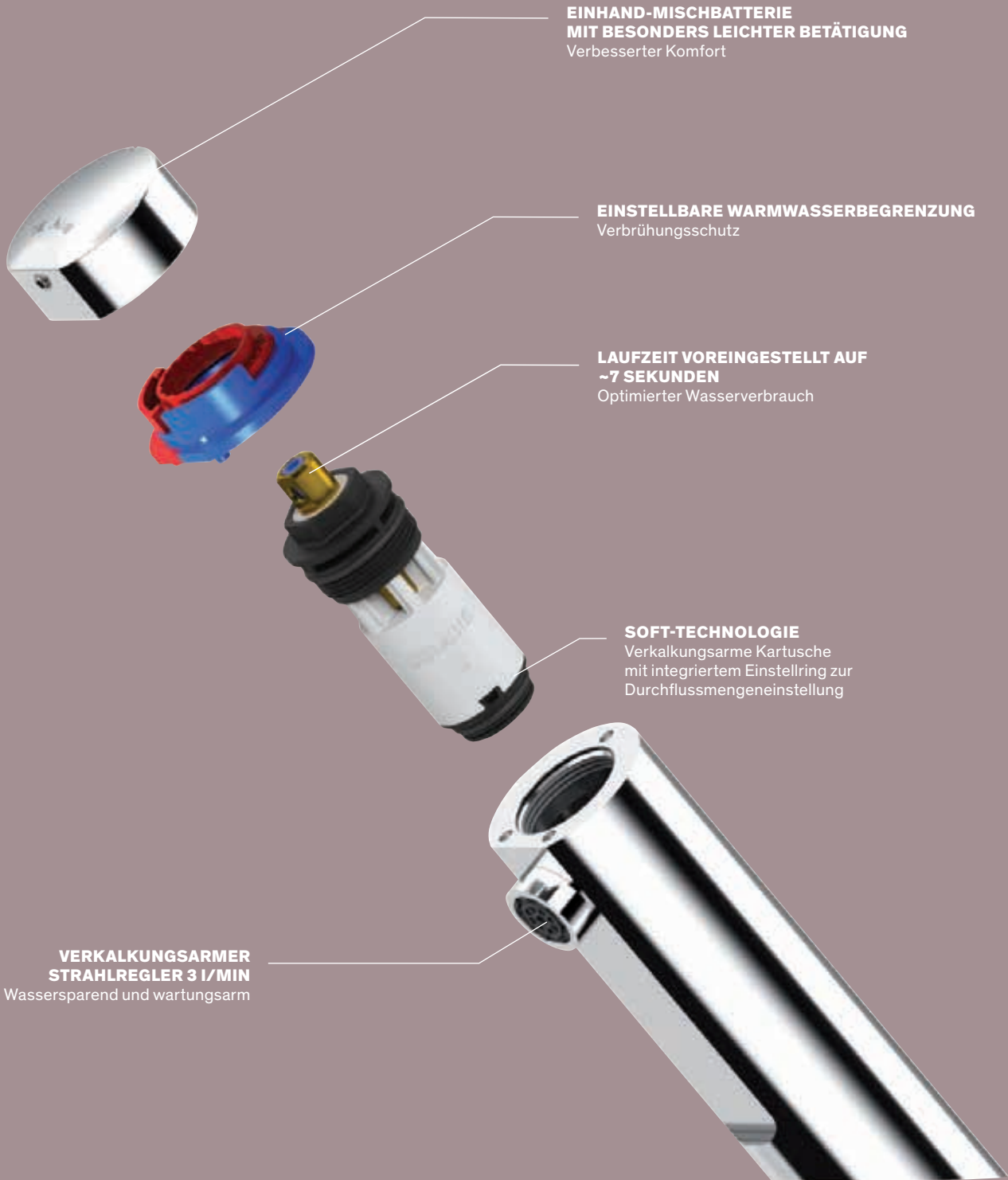

**EINHAND-MISCHBATTERIE
MIT BESONDERS LEICHTER BETÄTIGUNG**
Verbesserter Komfort

EINSTELLBARE WARMWASSERBEGRENZUNG
Verbrühungsschutz

**LAUFZEIT VOREINGESTELLT AUF
~7 SEKUNDEN**
Optimierter Wasserverbrauch

SOFT-TECHNOLOGIE
Verkalkungsarme Kartusche
mit integriertem Einstellring zur
Durchflussmengeneinstellung

**VERKALKUNGSARMER
STRAHLREGLER 3 l/MIN**
Wassersparend und wartungsarm



Selbstschluss-Mischbatterie für Waschtisch TEMPOMIX 3 für Standmontage **794100** - Glasspiegel rechteckig für Wandmontage **3454**
Abfallbehälter aus Edelstahl Werkstoff 1.4301 für Wandmontage **510461P** - Selbstschluss-Mischbatterie für Waschtisch TEMPOMIX 3 für Wandmontage **794350**
Rundes Einbaubecken HEMI **120490** - Ablage für Wandmontage **553**



- **Wassersparnis:** 85 %
- **Komfort:** Temperaturewahl über Einhand-Mischbatterie, besonders leichte Betätigung
- **Antivandalismus:** Messing massiv, fließende Formen

TEMPOMIX 3

Selbstschlussmischer mit besonders leichter Betätigung

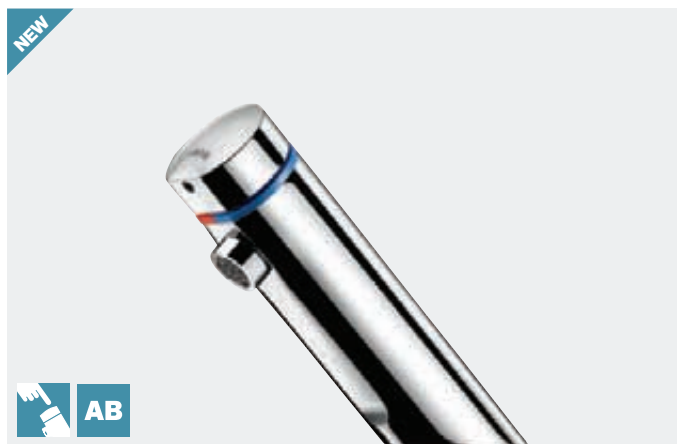

- **Besonders leichte Betätigung**
- **Temperatureinstellung und Auslösung über den Bediengriff**
- **Laufzeit ~7 Sekunden**
- **Durchflussmenge voreingestellt auf 3 l/min** bei 3 bar, einstellbar von 1,4 bis 6 l/min
- **Verkalkungsarmer, vandalengeschützter Strahlregler**
- Körper aus Messing massiv verchromt
- PEX-Anschlusschläuche G 3/8 mit Schutzfiltern und Rückflussverhinderern
- Verstärkte Befestigungen und Verdrehsicherung durch 2 Edelstahlbolzen
- Einstellbare Warmwasserbegrenzung
- **Optional auch mit Antiblockiersicherheit AB:** Das Wasser fließt erst nach Loslassen der Bedienkappe
- Geeignet für bewegungseingeschränkte Personen
- 10 Jahre Garantie

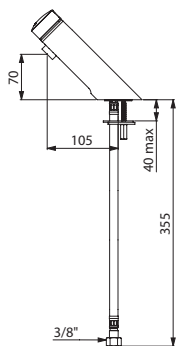

794100

* Voraussichtlich erhältlich ab 1. Halbjahr 2023 in Rücksprache mit unserem Vertriebsinnendienst

Mischbatterie TEMPOMIX 3 Standmontage		
Laufzeit ~7 Sekunden	794100	237,09 €
Laufzeit ~7 Sekunden mit Antiblockiersicherheit AB	794100AB*	249,76 €

Optional: Luftsprudler Komfort (siehe Seite 72)
Werkseinstellung auf 1,4 l/min für Ökolabels
(„LD“ am Ende der Artikelnummer anfügen)

TEMPOMIX 3

Selbstschlussmischer mit besonders leichter Betätigung



- **Besonders leichte Betätigung**
- **Temperatureinstellung und Auslösung über den Bediengriff**
- **Laufzeit ~7 Sekunden**
- **Durchflussmenge voreingestellt auf 3 l/min** bei 3 bar, einstellbar von 1,4 bis 6 l/min
- **Verkalkungsarmer Strahlregler**
- Körper aus Messing massiv verchromt G 1/2B
- **Auslauf fest oder schwenkbar**
- Mit Schutzfiltern und Rückflussverhinderern
- Einstellbare Warmwasserbegrenzung
- S-Anschlüsse G 1/2B für Mittenabstand 130 bis 170 mm
- Geeignet für bewegungseingeschränkte Personen
- 10 Jahre Garantie

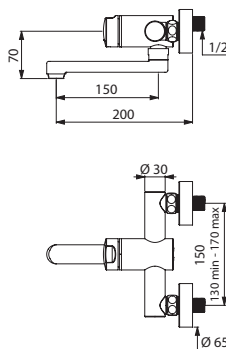

794350

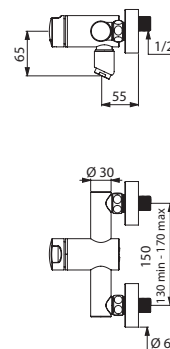

794370

Mischbatterie TEMPOMIX 3 Wandmontage		
Mit Schwenkauslauf L. 150 mm	794350	302,91 €
Mit festem Auslauf L. 150 mm	794360	302,91 €
Mit festem Auslauf	794370	288,54 €

Optional: Anschlüsse STOP/CHECK (siehe Seite 72)
Werkseinstellung auf 1,4 l/min für Ökolabels
(„LD“ am Ende der Artikelnummer anfügen)





- **Wassersparnis:** 85 %
- **Komfort:** Temperaturwahl über Einhand-Mischbatterie, besonders leichte Betätigung
- **Antivandalismus:** Messing massiv, fließende Formen

TEMPOMIX 3

Selbstschluss-Mischbatterie für Waschtisch mit besonders leichter Betätigung, Wandmontage



- **Besonders leichte Betätigung**
- **Temperatureinstellung und Auslösung über den Bediengriff**
- **Laufzeit ~7 Sekunden**
- **Durchflussmenge voreingestellt auf 3 l/min** bei 3 bar, einstellbar von 1,4 bis 6 l/min
- **Verkalkungsarmer, vandalengeschützter Strahlregler**
- Körper aus Messing massiv verchromt
- Mit Schutzfiltern und Rückflussverhinderern
- Einstellbare Warmwasserbegrenzung
- **Optional auch mit Antiblockiersicherheit AB:** Das Wasser fließt erst nach Loslassen der Bedienkappe
- Geeignet für bewegungseingeschränkte Personen
- 10 Jahre Garantie

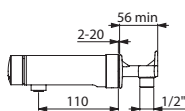

794050

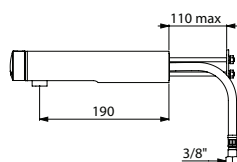

794155

* Voraussichtlich erhältlich ab 1. Halbjahr 2023 in Rücksprache mit unserem Vertriebsinnendienst

Mischbatterie TEMPOMIX 3 Wandmontage

Wandmontage (UP-Wasseranschlüsse) - 1/2"

L. 110 mm	794050	324,47 €
L. 190 mm	794055	370,37 €

Hinterwandmontage - PEX-Anschlusschläuche 3/8"

L.110 mm	794150	242,94 €
L.110 mm mit Antiblockiersicherheit AB	794150AB*	255,58 €
L.190 mm	794155	287,47 €
L.190 mm mit Antiblockiersicherheit AB	794155AB*	300,13 €

Optional: Luftsprudler Komfort (siehe Seite 72)

Werkseinstellung auf 1,4 l/min für Ökolabels („LD“ am Ende der Artikelnummer anfügen)

Unterputz-Wasseranschlüsse

3 Montagemöglichkeiten



Aussparung im Beton oder in der Massivwand



Ständerwand



Massivwand

Hinterwandmontage







- **Wassersparnis:** 85 %
- **Komfort:** Temperaturwahl über Einhand-Mischbatterie, besonders leichte Betätigung
- **Antivandalismus:** Unterputzmontage, verdeckte Befestigungen
- **Einfache Installation:** wasserdichter Unterputzkasten, anpassbar und flexibel einsetzbar (Wand und Verkleidung)

TEMPOMIX 3

Selbstschluss-Mischbatterie für Waschtisch mit besonders leichter Betätigung, Unterputzmontage



- **Betätigungsplatte Metall verchromt 160 × 160 mm, vandalengeschützt**
- **Wasserdichter Unterputzkasten:**
 - Flansch mit integrierter Dichtung
 - Wasseranschluss außerhalb des Kastens und Wartung von vorne
 - Flexible Installation (Ständerwand, Massivwand, Paneel)
 - Geeignet für Wandstärken von 10 bis 120 mm (die Einbautiefe des Unterputzkastens beträgt mindestens 93 mm)
 - Anpassbar an Standard- oder „Pipe-in-pipe“-Rohrleitungen
 - Vorabsperrungen mit Durchflussmengeneinstellung, Schutzfilter, Rückflussverhinderer und Kartusche integriert und von vorne zugänglich
 - Einhand-Mischbatterie TEMPOMIX 3 G 1/2
 - Lieferung in 2 Teilen: Bauteile während Spülung der Rohrleitungen geschützt
- **Temperatureinstellung und Auslösung über den Bediengriff**
- Warmwasserbegrenzung (einstellbar durch Installateur)
- **Besonders leichte Betätigung**
- **Laufzeit ~7 Sekunden**
- **Durchflussmenge voreingestellt auf 3 l/min** bei 3 bar, einstellbar von 1,4 bis 6 l/min
- **Verkalkungsarmer Strahlregler**
- **Auslauf innen glatt** und mit geringem Wasservolumen (begrenzt Bakterienablagerungen)
- 10 Jahre Garantie

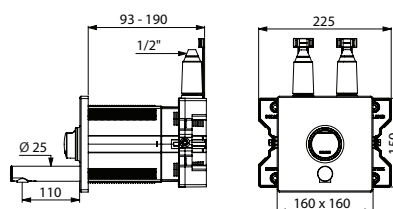

794BOX3 + 794200

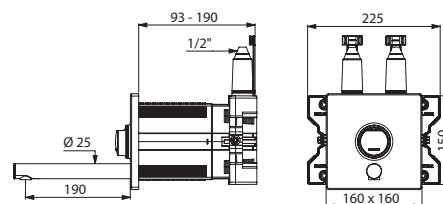

794BOX3 + 794250

Mischbatterie TEMPOMIX 3 mit wasserdichtem Unterputzkasten		
Auslauf L. 110 mm	794BOX3	264,60 €
	+ 794200	263,99 €
Auslauf L. 190 mm	794BOX3	264,60 €
	+ 794250	271,78 €

Optional: Luftsprudler Komfort oder Strahlformer BIOSAFE (siehe Seite 72)
Werkseinstellung auf 1,4 l/min für Ökolabels („LD“ am Ende der Artikelnummer anfügen)





- **Wassersparnis:** 85 %
- **Antivandalismus:** Messing massiv verchromt, Standmontage mit Verdrehsicherung oder Hinterwandmontage
- **Komfort:** Temperaturwahl über Einhand-Mischbatterie, besonders leichte Betätigung

TEMPOMIX

Selbstschluss-Mischbatterie für Waschtisch



- **Besonders leichte Betätigung**
- **Temperatureinstellung und Auslösung über den Bediengriff**
- **Laufzeit ~7 Sekunden**
- **Durchflussmenge voreingestellt auf 3 l/min** bei 3 bar, einstellbar von 1,4 bis 6 l/min
- **Verkalkungsarmer Strahlregler**
- Körper aus Messing massiv verchromt
- **Ergonomischer Bediengriff aus Metall verchromt**
- PEX-Anschlusschläuche G 3/8 mit Schutzfiltern und Rückflussverhinderern
- Verstärkte Befestigungen und Verdrehsicherung durch 2 Edelstahlbolzen
- Einstellbare Warmwasserbegrenzung
- 10 Jahre Garantie

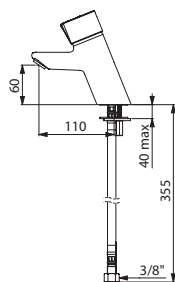

795100

TEMPOMIX

Für Wand- oder Hinterwandmontage

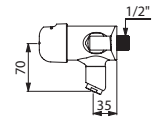
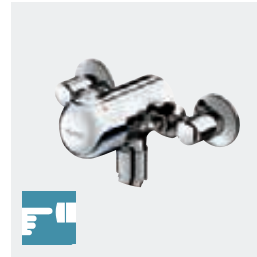

796838

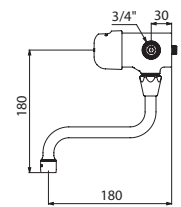
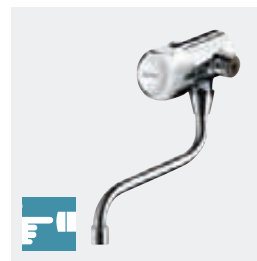

798152

Selbstschluss-Mischbatterie für Wandmontage mit festem oder Schwenkauslauf

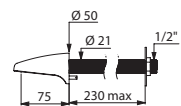
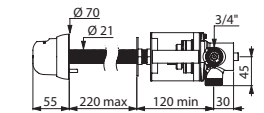
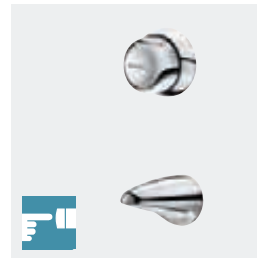

795209

Selbstschluss-Mischbatterie für Hinterwandmontage:

- Vandalengeschütztes Bedienelement ≤ 220 mm und fester Auslauf ≤ 230 mm
- Wandverankerung durch Verdrehsicherung, Kontermutter und Verbindungsstück
- Gewindestangen zuschneidbar

Mischbatterie TEMPOMIX Wandmontage		
Mit festem Auslauf	796000	270,26 €
Mit festem Auslauf und Anschlusswinkeln	796838	326,72 €
Mit Schwenkauslauf	798152	282,25 €
Anschlusswinkel G 1/2B x G 3/4	838020	33,65 €
Absperrbarer Anschlusswinkel G 1/2B x G 3/4	836020	46,27 €
Verstärkte Befestigungsrosette $\varnothing 80$	824800	30,75 €
Mischbatterie TEMPOMIX Hinterwandmontage		
TEMPOMIX Hinterwandmontage	795209	444,98 €
Kontermutter G 1/2 mit 3 Schrauben (Verstärkungsflansch)	826315	9,99 €

Auf Anfrage: Ausführungen für andere Wandstärken
 Optional: Werkseinstellung auf 1,4 l/min für Ökolabels („LD“ am Ende der Artikelnummer anfügen)

Mischbatterie TEMPOMIX Standmontage	795100	240,56 €
-------------------------------------	--------	----------

Optional: Luftsprudler Komfort (siehe Seite 72)
 Werkseinstellung auf 1,4 l/min für Ökolabels („LD“ am Ende der Artikelnummer anfügen)





- **Wassersparnis:** 85 %
- **Antivandalismus:** Messing massiv, verstärkte Befestigungen und Verdrehsicherung, fließende Formen
- **Komfort:** Temperaturwahl bei Mischbatterien über seitlichen Mischhebel, besonders leichte Betätigung

TEMPOSOFT MIX 2

Selbstschluss-Mischbatterie, Standmontage

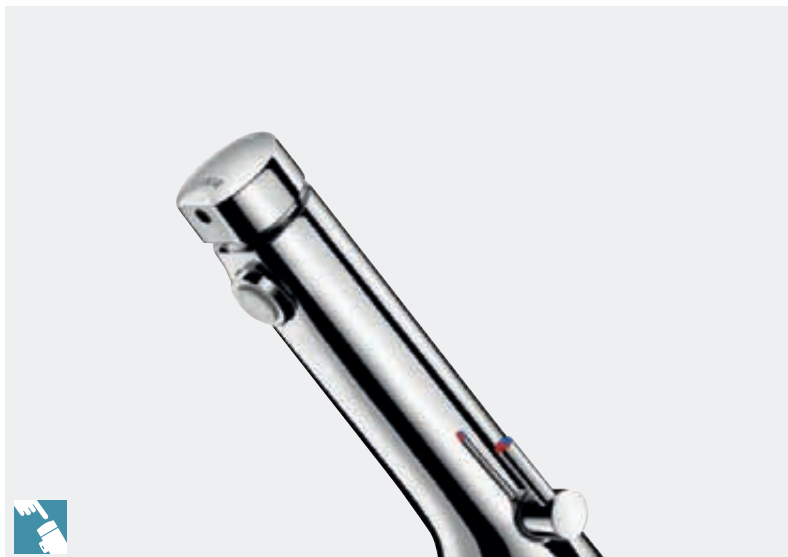

- **Besonders leichte Betätigung**
- **Laufzeit ~7 Sekunden**
- **Durchflussmenge voreingestellt auf 3 l/min** bei 3 bar, einstellbar von 1,4 bis 6 l/min
- **Verkalkungsarmer, vandalengeschützter Strahlregler**
- Körper aus Messing massiv verchromt
- PEX-Anschlusschläuche G 3/8 mit Schutzfiltern und Rückflussverhinderern
- Verstärkte Befestigungen und Verdrehsicherung durch 2 Edelstahlbolzen
- Seitlicher Mischhebel mit einstellbarer Warmwasserbegrenzung bei Mischbatterien
- Geeignet für bewegungseingeschränkte Personen
- 10 Jahre Garantie



Mischhebel Standard



Mischhebel lang

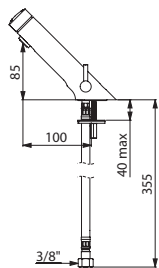

742510

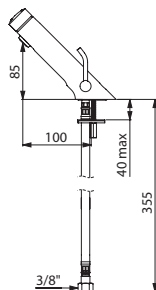

742510LH

Mischbatterie TEMPOSOFT MIX 2 Standmontage		
Mischhebel Standard	742510	204,09 €
Mischhebel lang	742510LH	243,59 €

TEMPOSOFT 2

Selbstschluss-Ventil, Standmontage

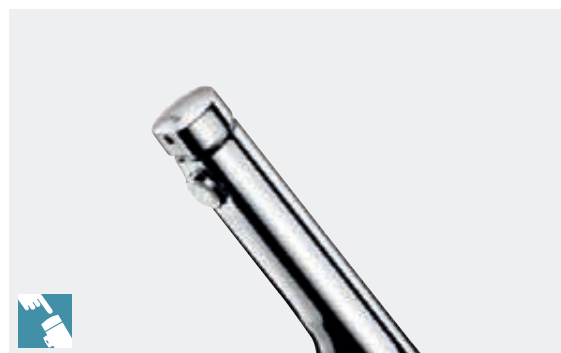

TEMPOSOFT 2

Selbstschluss-Ventil, Wandmontage



- Körper aus Messing massiv verchromt, Anschluss G 1/2B
- Markierungen blau und rot im Lieferumfang enthalten

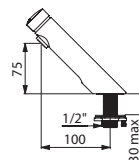

740300

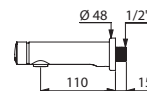

741500

Ventil TEMPOSOFT 2 Standmontage		
Verstärkte Befestigung durch Kontermutter mit 3 Edelstahlschrauben	740300	87,40 €
Befestigung mit Kontermutter	740500	82,62 €
Ventil TEMPOSOFT 2 Wandmontage		
L. 110 mm	741500	77,23 €
L. 150 mm	741550	119,38 €
L. 150 mm mit Kontermutter	741555	132,98 €

Planen Sie einen Vormischer PREMIX ein (siehe Seite 151)





- **Wassersparnis:** 85 %
- **Antivandalismus:** Messing massiv, verstärkte Befestigungen und Verdrehsicherung, fließende Formen
- **Komfort:** besonders leichte Betätigung

TEMPOSOFT MIX

Selbstschluss-Mischbatterie, Standmontage

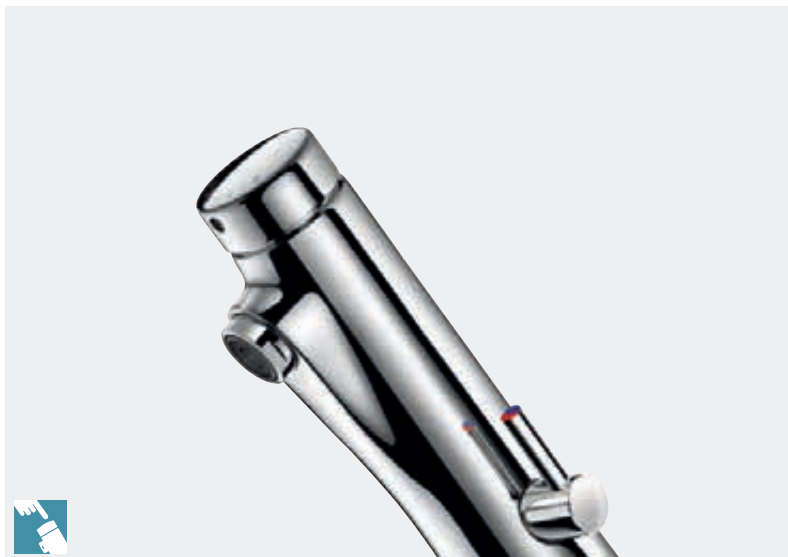

- **Besonders leichte Betätigung**
- **Laufzeit ~7 Sekunden**
- **Durchflussmenge voreingestellt auf 3 l/min** bei 3 bar, einstellbar von 1,4 bis 6 l/min
- **Verkalkungsarmer Luftsprudler**
- Körper aus Messing massiv verchromt
- PEX-Anschlusschläuche G 3/8 mit Schutzfiltern und Rückflussverhinderern
- Verstärkte Befestigungen und Verdrehsicherung durch 2 Edelstahlbolzen
- Seitlicher Mischhebel mit einstellbarer Warmwasserbegrenzung
- Geeignet für bewegungseingeschränkte Personen
- 10 Jahre Garantie



Mischhebel Standard



Mischhebel lang

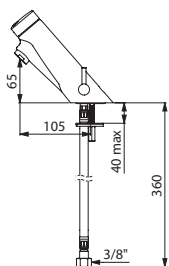

742100

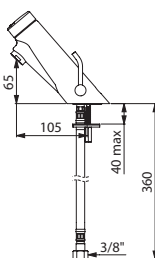

742100LH

TEMPOSOFT

Selbstschluss-Ventil, Standmontage



- Verstärkte Befestigung durch Kontermutter mit 3 Edelstahlschrauben

TEMPOSOFT

Selbstschluss-Ventil, Wandmontage



- Körper aus Messing massiv verchromt, Anschluss G 1/2B
- Markierungen blau und rot im Lieferumfang enthalten

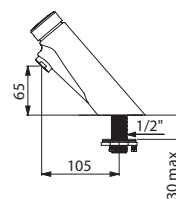

740000

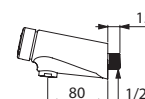

741000

Mischbatterie TEMPOSOFT MIX Standmontage

Mischhebel Standard	742100	284,00 €
Mischhebel lang	742100LH	323,49 €

Optional: Werkseinstellung auf 1,4 l/min für Ökolabels („LD“ am Ende der Artikelnummer anfügen)

Ventil TEMPOSOFT

Für Standmontage	740000	209,25 €
Für Wandmontage	741000	146,49 €

Planen Sie einen Vormischer PREMIX ein (siehe Seite 151)

Optional: Werkseinstellung auf 1,4 l/min für Ökolabels („LD“ am Ende der Artikelnummer anfügen)





- **Wassersparnis:** 85 %
- **Antivandalismus:** Messing massiv, verstärkte Befestigungen und Verdrehsicherung, Antilockiersicherheit gegen Durchlaufen (AB)
- **Komfort:** besonders leichte Betätigung bei Ausführungen mit Bedienhebel

TEMPOMIX 2 / TEMPOSTOP 2

Selbstschluss-Armatur für Waschtisch, Standmontage



- **Laufzeit ~7 Sekunden**
- **Durchflussmenge voreingestellt auf 3 l/min** bei 3 bar, einstellbar von 1,4 bis 6 l/min
- **Verkalkungsarmer, vandalengeschützter Strahlregler**
- Körper aus Messing massiv verchromt
- PEX-Anschlusschläuche G 3/8 mit Schutzfiltern und Rückflussverhinderern
- Verstärkte Befestigungen und Verdrehsicherung durch 2 Edelstahlbolzen
- Seitlicher Mischhebel mit einstellbarer Warmwasserbegrenzung
- **Optional auch mit Antilockiersicherheit AB:** Das Wasser fließt erst nach Loslassen der Bedienkappe
- **Betätigung über Bedienkappe oder Bedienhebel** (besonders leichte Betätigung)
- 10 Jahre Garantie



Mischhebel Standard



Mischhebel lang

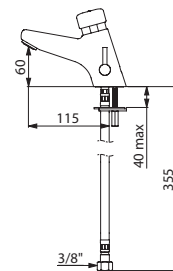

700100

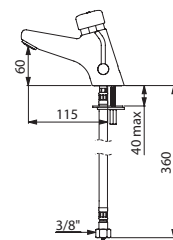

700101LH

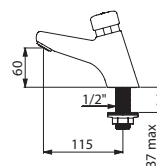

702000

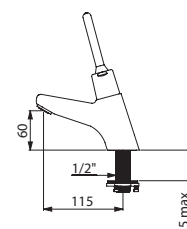

702400

Mischbatterie TEMPOMIX 2		
Mischhebel Standard	700100	231,98 €
Mischhebel lang	700100LH	271,49 €
Mischhebel Standard und Antilockiersicherheit AB	700101	249,49 €
Mischhebel lang und Antilockiersicherheit AB	700101LH	288,99 €
Mischbatterie TEMPOMIX 2 mit Bedienhebel		
Mischhebel Standard	700500	268,84 €
Mischhebel lang	700500LH	308,35 €
Ventil TEMPOSTOP 2		
Befestigung mit Kontermutter	702000	165,19 €
Verstärkte Befestigung mit 3 Edelstahlschrauben und AB	702301	188,75 €
Ventil TEMPOSTOP 2 mit Bedienhebel	702400	191,31 €

Planen Sie für die Ventile einen Vormischer PREMIX ein (siehe Seite 151)
Optional für die AB-Ausführungen: Werkseinstellung auf 1,4 l/min für Ökolabels („LD“ am Ende der Artikelnummer anfügen)



- **Wassersparnis:** 85 %
- **Antivandalismus:** Messing massiv, verstärkte Befestigungen und Verdrehsicherung, Antiblockiersicherheit gegen Durchlaufen (AB)

TEMPOSTOP

Selbstschluss-Ventil für Waschtisch

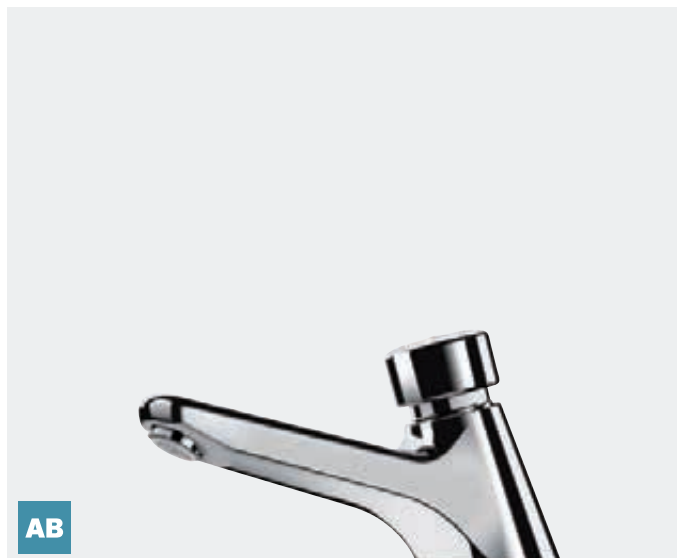

- **Laufzeit ~7 Sekunden**
- **Durchflussmenge voreingestellt auf 3 l/min** bei 3 bar, einstellbar von 1,4 bis 6 l/min
- **Verkalkungsarmer, vandalengeschützter Strahlregler**
- Körper aus Messing massiv verchromt, Anschluss G 1/2B
- **Optional auch mit Antiblockiersicherheit AB:** Das Wasser fließt erst nach Loslassen der Bedienkappe
- 10 Jahre Garantie

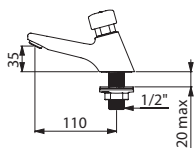

745100

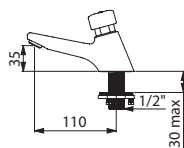

745301

Ventil TEMPOSTOP		
Befestigung mit Kontermutter	745100	89,69 €
Befestigung mit Kontermutter und AB	745101	104,56 €
Verstärkte Befestigung mit 3 Edelstahlschrauben	745300	104,20 €
Verstärkte Befestigung durch Kontermutter mit 3 Edelstahlschrauben und AB	745301	109,47 €

Planen Sie einen Vormischer PREMIX ein (siehe Seite 151)
Optional für die AB-Ausführungen: Werkseinstellung auf 1,4 l/min für Ökolabels („LD“ am Ende der Artikelnummer anfügen)

TEMPOSTOP

Selbstschluss-Ventil für Waschtisch mit Bedienhebel

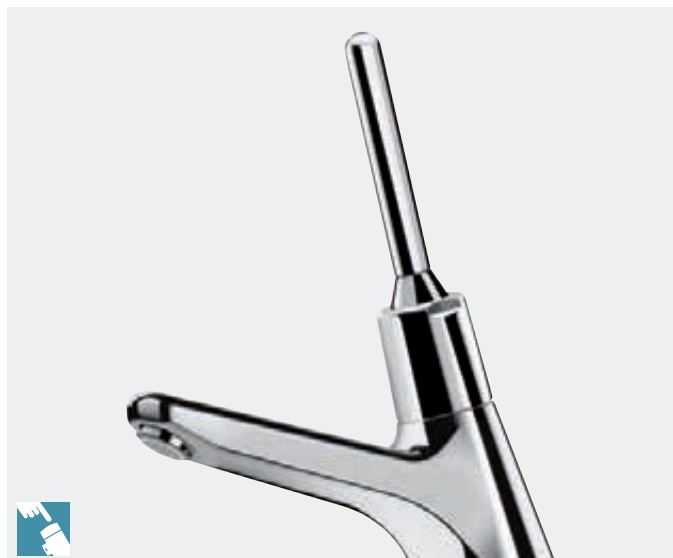

- **Laufzeit ~7 Sekunden**
- **Durchflussmenge voreingestellt auf 3 l/min** bei 3 bar, einstellbar von 1,4 bis 6 l/min
- **Verkalkungsarmer, vandalengeschützter Strahlregler**
- Körper aus Messing massiv verchromt, Anschluss G 1/2B
- Befestigung durch Kontermutter
- **Betätigung über Bedienhebel** (besonders leichte Betätigung)
- 10 Jahre Garantie

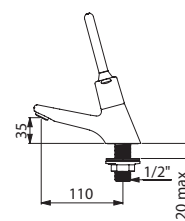

745440

Ventil TEMPOSTOP mit Bedienhebel		
	745440	122,59 €

Planen Sie einen Vormischer PREMIX ein (siehe Seite 151)



- **Wassersparnis:** 85 %
- **Antivandalismus:** Messing massiv, Antiblockiersicherheit gegen Durchlaufen (AB)

TEMPOSTOP

Selbstschluss-Ventil für Waschtisch, Wandmontage

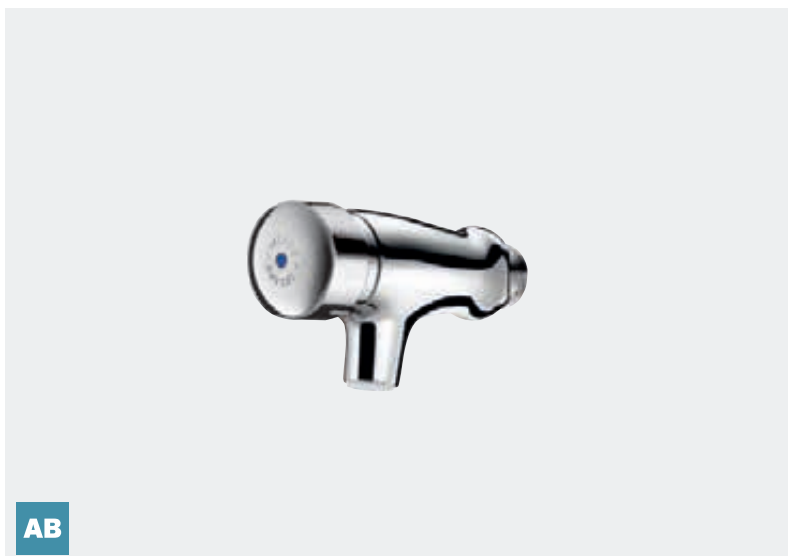

AB

- **Laufzeit ~7 Sekunden**
- **Durchflussmenge voreingestellt auf 3 l/min** bei 3 bar, einstellbar von 1,4 bis 6 l/min
- **Verkalkungsarmer, vandalengeschützter Strahlregler**
- Körper aus Messing massiv verchromt, Anschluss G 3/8B oder G 1/2B
- **Optional auch mit Antiblockiersicherheit AB:** Das Wasser fließt erst nach Loslassen der Bedienkappe
- **Betätigung über Bedienkappe oder Bedienhebel**
- 10 Jahre Garantie

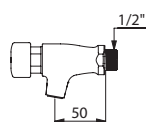

746000

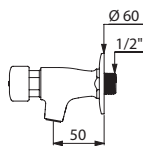

746292

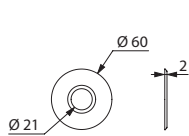

292015.2P

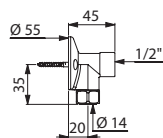

841315

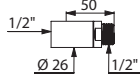

822516

Ventil TEMPOSTOP Wandmontage

G 3/8B	744000	67,54 €
G 3/8B und AB	744001	77,75 €
G 1/2B	746000	67,54 €
G 1/2B mit Rosette	746292	70,67 €
G 1/2B und AB	746001	77,75 €

Zubehör

Wandrosette für Ventil 1/2" Ø 60 (2 Stück)	292015.2P	10,01 €
Verstärktes Gewinde G 1/2B x G 1/2	841315	37,22 €
Verlängerungsstück G 1/2B x G 1/2 L. 50 mm Ø 26	822516	17,09 €
Verlängerungsstück G 1/2B x G 1/2 L. 100 mm Ø 24	822115	22,16 €

Planen Sie einen Vormischer PREMIX ein (siehe Seite 151)

Optional für die AB-Ausführungen: Werkseinstellung auf 1,4 l/min für Ökolabels („LD“ am Ende der Artikelnummer anfügen)

TEMPOSTOP

Für Wand- oder Hinterwandmontage

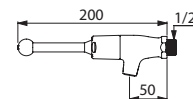

746410

Selbstschluss-Ventil mit Bedienhebel für Wandmontage

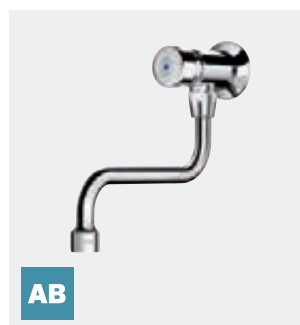

AB

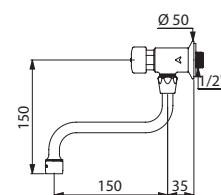

748151

Selbstschluss-Ventil mit Schwenkauslauf für Wandmontage:

- Laufzeit ~15 Sekunden, für Ausgussbecken geeignet



NEW

AB

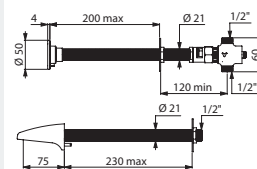

748110

Selbstschluss-Ventil für Hinterwandmontage:

- Bedienelement ≤ 200 mm und Auslauf ≤ 230 mm zuschneidbar
- Verdrehsicherung und Kontermutter, Antiblockiersicherheit AB
- Bedienelement aus Metall verchromt

Ventil TEMPOSTOP

Wandmontage mit Bedienhebel	746410	101,07 €
Wandmontage mit Schwenkauslauf	748150	97,50 €
Wandmontage mit Schwenkauslauf und AB	748151	114,41 €
Hinterwandmontage und AB	748110	207,14 €
Kontermutter G 1/2 mit 3 Schrauben	826315	9,99 €

Planen Sie einen Vormischer PREMIX ein (siehe Seite 151)

Auf Anfrage: Ausführungen für andere Wandstärken (bis 400 mm)

Optional für die AB-Ausführungen: Werkseinstellung auf 1,4 l/min für Ökolabels („LD“ am Ende der Artikelnummer anfügen)





- **Hygiene:** handkontaktfreie Betätigung, selbstschließend oder automatisches Schnellschlusssystem
- **Komfort:** automatisch schließend

TEMPOGENOU

Selbstschluss-Ventil für Kniebetätigung



- **Laufzeit ~7 Sekunden**
- **Durchflussmenge voreingestellt auf 3 l/min** bei 3 bar, einstellbar von 1,4 bis 6 l/min
- Verstärkter Bedienhebel
- Wandrosette aus Messing massiv mit Verstärkung durch 4 Edelstahlschrauben bei Durchgangsmodell
- Zum Anschluss an kaltes oder vorgemischtes Wasser
- **Körper aus Messing massiv verchromt G 1/2B**
- 10 Jahre Garantie

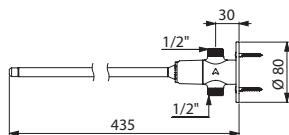

735400

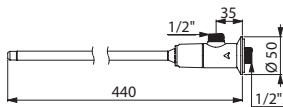

734100

Ventil TEMPOGENOU

Durchgangsform für Anschluss von unten, mit Überwurfmutter	735000	127,82 €
Durchgangsform für Anschluss von unten	735400	117,73 €
Eckventil für Anschluss von hinten	734100	117,61 €

Planen Sie einen Vormischer PREMIX ein (siehe Seite 151)

Optional: Ausläufe (siehe Seite 71)

MIXFOOT / MONOFOOT

Schnellschluss-Armatur für Fußbetätigung



- **Automatisch schnellschließend**
- **Pedal kann zur Fußbodenreinigung hochgeklappt werden**
- Pedalhöhe justierbar
- Mit 4 Befestigungsschrauben
- Mit Schutzfiltern
- Voreingestellte, durch den Installateur einstellbare Mischung bei Mischbatterie MIXFOOT: Abgabe von Kaltwasser bis Pedalposition halb geöffnet und von Mischwasser bei voller Öffnung (Bodenkontakt)
- Erhältlich für Boden- oder Wandmontage
- 10 Jahre Garantie

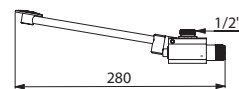

739100

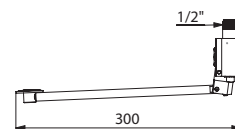

736102

Mischbatterie MIXFOOT

Bodenmontage, mit Überwurfmutter Ø 14	739000	199,42 €
Bodenmontage G 1/2B	739100	194,84 €
Wandmontage G 1/2B	739102	204,52 €

Ventil MONOFOOT

Bodenmontage, mit Überwurfmutter Ø 14	736001	174,42 €
Bodenmontage G 1/2B	736101	167,42 €
Wandmontage G 1/2B	736102	191,67 €

Planen Sie für das Ventil MONOFOOT einen Vormischer PREMIX ein (siehe Seite 151)

Optional: Ausläufe (siehe Seite 71)

Schwanenhalsarmatur

Für Trinkbrunnen



- Schnellschließend
- Durchflussmenge einstellbar
- Körper aus Messing verchromt, Auslauf aus Edelstahl
- 10 Jahre Garantie

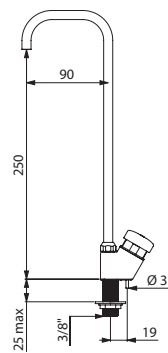

311QU1

Schwanenhalsarmatur		
Für Rilsan-Schlauch Ø innen 4 / Ø außen 6 mm	311TR1	113,94 €
G 3/8B	311QU1	115,22 €

Trinksprudler

Für Trinkbrunnen

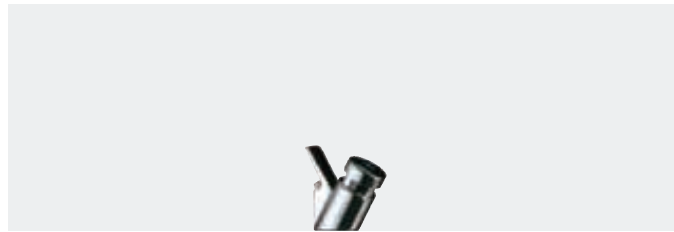

- Schnellschließend
- Durchflussmenge einstellbar
- Messing verchromt
- G 3/8B
- 10 Jahre Garantie

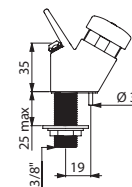

312QU1

Trinksprudler	312QU1	101,21 €
---------------	--------	----------

Betätigung

Für Schwanenhalsauslauf und Trinksprudler

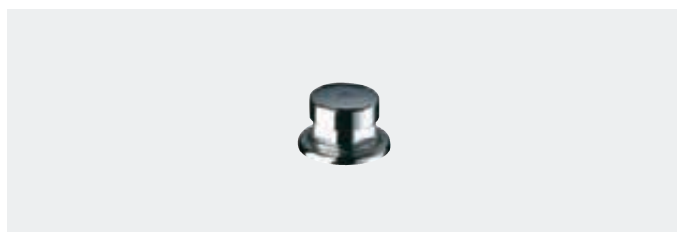

- Schnellschließend
- Für Schwanenhalsauslauf und Trinksprudler
- Messing verchromt
- Anschluss für Rilsan-Schlauch Ø innen 4 mm / Ø außen 6 mm
- 10 Jahre Garantie

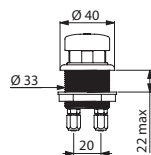

319T61

Betätigung	319T61	88,25 €
------------	--------	---------

TEMPOSTOP

Für Waschtischeinbau

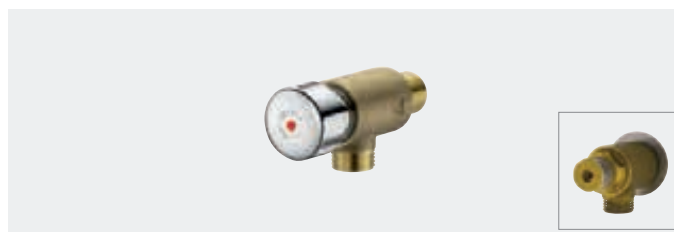

- Laufzeit ~7 Sekunden
- Durchflussmenge voreingestellt auf 3 l/min bei 3 bar, einstellbar von 1,4 bis 6 l/min
- Körper aus Rohmessing
- Anschluss G 1/2B
- Für Waschtischeinbau
- 10 Jahre Garantie

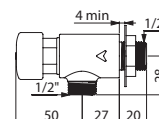

748626

Ventil TEMPOSTOP		
Mit Bedienkappe	748626	69,61 €
Ohne Bedienkappe	748126	66,71 €

Planen Sie einen Vormischer PREMIX ein (siehe Seite 151)

Fester Gussauslauf
Standmontage



- Auslauf L. 140 mm, H. 120 mm, G 1/2B
- Verstärkte Befestigung und Verdrehsicherung durch 3 Edelstahlschrauben
- Messing massiv verchromt
- Verkalkungsarmer Strahlregler eingestellt auf 3 l/min
- 10 Jahre Garantie

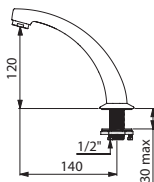

981142

Fester Gussauslauf	981142	96,59 €
---------------------------	---------------	----------------

Schwanenhalsauslauf
Standmontage, schwenkbar



- Schwanenhalsauslauf G 1/2B
- Befestigung durch Kontermutter
- Messing verchromt
- Verkalkungsarmer Strahlregler eingestellt auf 3 l/min
- 10 Jahre Garantie

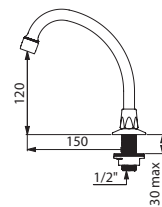

967152

Schwenkbarer Schwanenhalsauslauf		
L. 150 mm H. 120 mm	967152	47,15 €
L. 200 mm H. 200 mm	967202	49,70 €

Auslaufrohr
Standmontage



- Auslaufrohr auf Sockel G 1/2B
- Messing verchromt
- Auslauf innen glatt (begrenzt Bakterienablagerungen)
- Verkalkungsarmer Strahlregler
- 10 Jahre Garantie

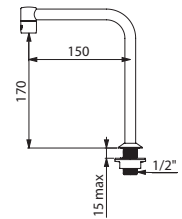

204001

Schwenkauslauf U-Form Ø 22		
L. 150 mm H. 140 mm, 3 l/min	1306T1	102,98 €
L. 200 mm H. 260 mm, 3 l/min	1306T2	119,24 €
L. 300 mm H. 260 mm	1306T3	129,69 €
Festes Auslaufrohr Ø 16	204001	73,88 €

Fester Auslauf
Wand-/Hinterwandmontage



- Auslauf Ø 32, G 1/2B
- Messing massiv verchromt
- Verkalkungsarmer Strahlregler eingestellt auf 3 l/min
- 10 Jahre Garantie

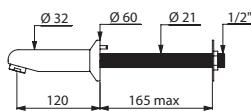

947151

Auslauf mit Rosette Hinterwandmontage		
L. 120 mm	947151	117,41 €
L. 170 mm	947157	141,38 €
Wandauslauf ohne Rosette (UP-Wasseranschluss)		
L. 110 mm	947120	72,70 €
L. 160 mm	947170	93,50 €
Wandauslauf mit Rosette (UP-Wasseranschluss)		
L. 120 mm	947135	84,73 €

Fester Auslauf
Hinterwandmontage

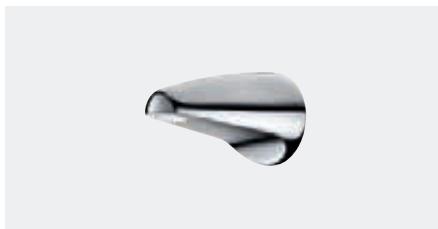

- Auslauf L. 75 mm, G 1/2B
- Für Hinterwandmontage mit Verdrehsicherung
- Gewindestange zuschneidbar
- Fließende, suizidhemmende Form
- Messing massiv verchromt
- Sternförmiger, verkalkungsarmer Strahlregler
- 10 Jahre Garantie

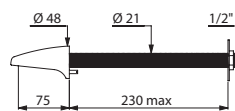

942200

Fester Auslauf Hinterwandmontage		
Für Wandstärke ≤ 230 mm	942200	84,21 €
Für Wandstärke ≤ 30 mm	942040	68,50 €
Kontermutter mit 3 Schrauben	826315	9,99 €

Auf Anfrage: Ausführungen für andere Wandstärken

Fester, gebogener Wandauslauf
Wandmontage



- Auslaufrohr Ø 18, G 1/2B
- L. 120 mm
- Messing verchromt
- Strahlregler
- 10 Jahre Garantie

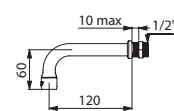

941922

Fester, gebogener Auslauf Wandmontage		
Sternförmiger Strahlregler	941120	43,96 €
Strahlregler 3 l/min für Paneelmontage ≤ 10 mm	941922	53,17 €

S-Anschluss

Standard



- Standard S-Anschluss von 11 mm
- G 1/2B × G 3/4B
- Rosette Ø 64
- L. 50 mm
- Messing verchromt
- Verpackungseinheit 2 Stück
- 10 Jahre Garantie

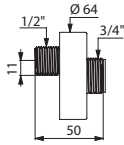

856794.2P

Standard S-Anschluss	856794.2P	30,91 €
-----------------------------	------------------	----------------

S-Anschluss oder gerader Anschluss

Mit STOP/CHECK

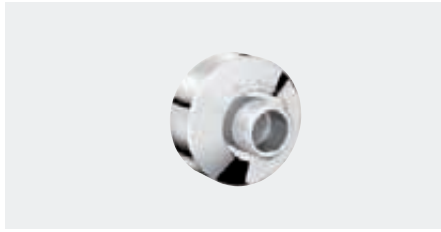

- Anschluss aus Messing verchromt
- G 1/2B × G 3/4B
- Rosette Ø 65
- STOP-Funktion: Absperrventil integriert
- CHECK-Funktion: Funktionskontrolle der Rückflussverhinderer, wenn vorhanden (DELABIE-Patent)
- Verpackungseinheit 2 Stück
- 10 Jahre Garantie

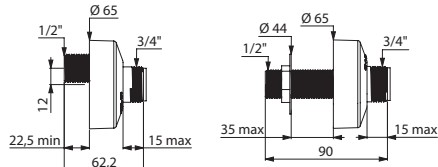

855755.2P

855755UK.2P

Anschluss mit STOP/CHECK		
S-Anschluss 12 mm	855755.2P	69,15 €
Anschluss gerade für Hinterwandmontage	855755UK.2P	82,05 €

Verkalkungsarmer Strahlregler ECO

Voreingestellt auf 3 l/min



- Verkalkungsarmer Strahlregler voreingestellt auf 3 l/min (DELABIE-Patent)
- Durchflussmenge einstellbar von 1,4 bis 6 l/min bei 3 bar (abhängig von verwendeter Armatur), Einstellung von außen mit Innensechskantschlüssel 2,5 mm
- Strahlregler ohne Sieb: begrenzt Bakterienwachstum (verringert Rückstände von Wasser oder Schmutzpartikeln)
- Verpackungseinheit 2 Stück

Die durch den Strahlregler ECO erzielbare Wasserersparnis übertrifft die Anforderungen der Durchflussklasse Z laut Norm DIN EN 246.

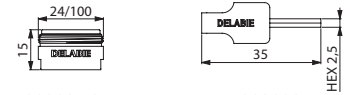

922024.2P

C282025

Verkalkungsarmer Strahlregler ECO		
M24 × 1 AG	922024.2P	10,51 €
M22 × 1 IG	922022.2P	10,51 €
Sechskantschlüssel 2,5	C282025	11,65 €

Luftsprudler ECO

1,4 l/min



- Luftsprudler mit Regenstrahl
- 1,4 l/min
- Art. 925716.2P zum Verschrauben
- Art. 925724.2P zum Montieren in Luftsprudler-Einsatz
- Entspricht den Anforderungen von Ökolabels
- Verpackungseinheit 2 Stück



925716.2P



925724.2P

Luftsprudler ECO		
M16,5 × 1 AG	925716.2P	18,02 €
M24 × 1 AG	925724.2P	12,71 €

Luftsprudler Komfort

M16,5 × 1 AG

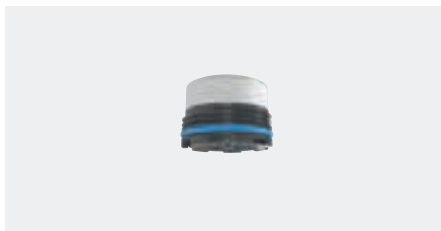

- Luftsprudler mit komfortablem Strahl
- M16,5 × 1 AG
- Verpackungseinheit 2 Stück



925616.2P

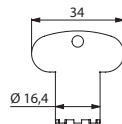

222429

Luftsprudler M16,5 × 1 AG		
Luftsprudler	925616.2P	14,82 €
Demontageschlüssel	222429	4,26 €

Strahlformer BIOSAFE

M16,5 × 1 AG



- Hygiene-Strahlformer BIOSAFE
- M16,5 × 1 AG
- Ohne Sieb oder sonstige Wasserdurchtrittsöffnungen
- Keine Wasserstagnation im Inneren des Strahlformers: begrenzt Bakterienwachstum
- Aus Hostaform®: begrenzt Kalkablagerungen
- Für TEMPOMIX 3 in wasserdichtem Unterputzkasten und TEMPOMATIC 4 für Wandmontage
- Verpackungseinheit 2 Stück



923016.2P

Strahlformer BIOSAFE M16,5 × 1 AG		
Strahlformer BIOSAFE	923016.2P	8,63 €
Demontageschlüssel	222429	4,26 €

PREMIX NANO

Thermostat-Mischbatterie



- Thermostat-Mischbatterie zur Bereitstellung von Mischwasser
- Temperatur einstellbar von 34 bis 60 °C
- Vorgeschaltet vor Armatur
- Verbrühungsschutz
- Mit Schutzfiltern und Rückflussverhinderern
- Geeignet für thermische Desinfektionen
- Zur Versorgung von 1 bis 2 Armaturen
- 10 Jahre Garantie

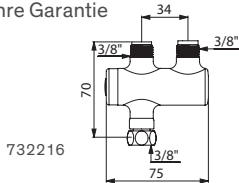

PREMIX NANO		
Körper verchromt G 3/8, G 3/8B, G 3/8B mit Anschluss-Set	732230	137,00 €
Körper verchromt G 3/8, G 3/8B, G 3/8B	732216	122,24 €

Weitere NANO-Ausführungen verfügbar (s. Seite 163)

PREMIX COMPACT

Thermostat-Mischbatterie



- Thermostat-Mischbatterie zur Bereitstellung von Mischwasser
- Temperatur einstellbar von 30 bis 60 °C
- Vorgeschaltet vor Armatur
- Verbrühungsschutz
- Mit Schutzfiltern und Rückflussverhinderern
- Geeignet für thermische Desinfektionen
- 10 Jahre Garantie

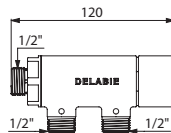

733015

PREMIX COMPACT		
G 1/2B - 2-7 Armaturen	733015	109,23 €
G 3/4B - 2-10 Armaturen	733020	109,23 €

Vormischer Compact



- Für Montage unter Einzelwaschplatz
- Körper vernickelt G 1/2B × G 1/2
- Von außen überprüfbare Rückflussverhinderer mit Schutzfiltern
- 10 Jahre Garantie

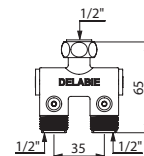

200000

Vormischer Compact	200000	81,65 €
---------------------------	---------------	----------------

Verstärkte Wandscheibe

Für TEMPOMATIC 3 und 4



- Verstärkte Wandscheibe
- Mit diskreter Abdeckung
- Empfohlen für Montage der Waschtisch-Armaturen für Wandmontage TEMPOMATIC 3 oder 4 mit Aufputz-Wasseranschluss
- 10 Jahre Garantie

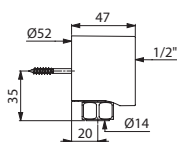

841215

Verstärkte Wandscheibe mit Abdeckung	841215	46,86 €
---	---------------	----------------

Ablaufventil ON/OFF

Ablaufhaube aus Edelstahl



- Waschtisch-Ablaufventil G 1 1/4B mit Edelstahl-Ablaufhaube, Lieferung geöffnet für freien Wasserablauf
- Empfohlen für Waschtische mit Elektronik- oder Selbstschlussarmaturen und Waschtische mit Überlauf
- Öffnen und Schließen durch Drücken auf Ablaufventil
- 10 Jahre Garantie

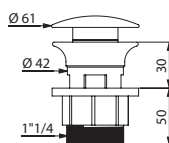

581000

Ablaufventil ON/OFF	581000	35,33 €
----------------------------	---------------	----------------

Ablaufventil HYGIENA

Mit gewölbtem Einlaufgitter



- Hygienisches Waschtisch-Ablaufventil G 1 1/4B
- Gewölbtes Einlaufgitter (ohne Wasserrückstände)
- Freier Wasserablauf, ohne Zentralschraube (unterbindet Ansammlung von Rückständen und begrenzt Bakterienablagerungen)
- Gitter Messing verchromt, Körper ABS verchromt
- Anpassbar: vorgestanzte Überlaufbohrungen einfach entfernbar für Waschtische mit Überlauf
- Einbauhöhe: mind. 1 mm, max. 45 mm
- 10 Jahre Garantie

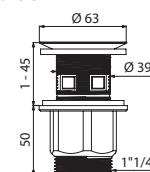

611

Ablaufventil HYGIENA	611	30,18 €
-----------------------------	------------	----------------

Flüssigseifenspender für Wandmontage

Mit besonders leichter Betätigung



- Vandalengeschützte Ausführung mit Schloss und gleichschließendem DELABIE Schlüssel
- Gehäuse aus einem Stück gefertigt: für einfache Reinigung und bessere Hygiene
- Druckknopf mit besonders leichter Betätigung
- Antiblockiersicherheit: nur eine Dosierung je Betätigung möglich, auch bei längerem Drücken
- Verschwendungs- und tropfarme Dosierpumpe
- Für Flüssigseife auf pflanzlicher Basis, Maximal-Viskosität: 3.000 mPa.s
- Geeignet für hydroalkoholische Desinfektionslösung
- 10 Jahre Garantie

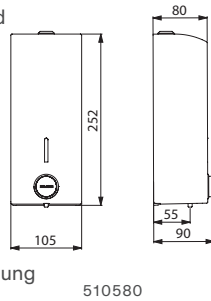

510580

Flüssigseifenspender mit besonders leichter Betätigung - 1 Liter

Edelstahl Werkstoff 1.4301 hochglanzpoliert	510580	114,63 €
Edelstahl Werkstoff 1.4301 Seidenglanz	510582	107,35 €
Edelstahl Werkstoff 1.4301 pulverbeschichtet weiß	510581	101,40 €

Flüssigseifenspender für Wandmontage

Elektronisch



- Vandalengeschützte Ausführung mit Schloss und gleichschließendem DELABIE Schlüssel
- Berührungslose Auslösung: Infrarotsensor
- Gehäuse aus einem Stück gefertigt: für einfache Reinigung und bessere Hygiene
- Verschwendungsarme Dosierpumpe: je Dosiereinheit 0,8 ml
- Betrieb: 6 mitgelieferte Batterien AA 1,5 V
- Für Flüssigseife auf pflanzlicher Basis, Maximal-Viskosität: 3.000 mPa.s
- Geeignet für hydroalkoholische Desinfektionslösung
- CE-Kennzeichnung, 10 Jahre Garantie

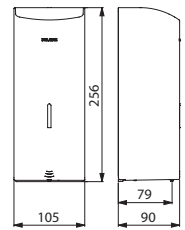

512066P

Elektronischer Flüssigseifenspender - 1 Liter

Edelstahl Werkstoff 1.4301 hochglanzpoliert	512066P	209,64 €
Edelstahl Werkstoff 1.4301 Seidenglanz	512066S	209,64 €
Edelstahl Werkstoff 1.4301 pulverbeschichtet weiß	512066W	209,64 €
Edelstahl Werkstoff 1.4301 pulverbeschichtet matt schwarz	512066BK	241,09 €

Flüssigseifenspender für Standmontage

Mit geradem oder gebogenem Auslauf



- Ausführung für Waschtischeinbau
- Vandalengeschützte Ausführung
- Körper und Bedienkappe aus Messing verchromt
- Tropfarms System (für wässrige Lösungen geeignet)
- Mechanismus durch Innensechskantschraube abschließbar
- Ausführungen mit Seifentank: Befüllung von oben (durch Demontage der Bedienkappe) oder von unten (durch Demontage des Seifentanks)
- Modell 729108 und 729112: Befüllung durch Austausch oder Befüllen des separaten Seifentanks
- 10 Jahre Garantie

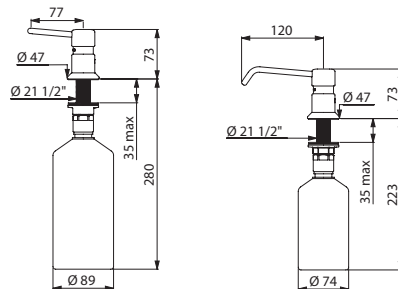

729008

729512

Flüssigseifenspender Standmontage - gerader Auslauf

Mit Seifentank 1 Liter	729008	96,32 €
Mit Seifentank 0,5 Liter	729508	96,32 €
Mit flexiblem Saugschlauch 1,20 m für separaten Seifentank	729108	96,32 €

Flüssigseifenspender Standmontage - gebogener Auslauf

Mit Seifentank 1 Liter	729012	101,06 €
Mit Seifentank 0,5 Liter	729512	101,06 €
Mit flexiblem Saugschlauch 1,20 m für separaten Seifentank	729112	101,06 €

Spender Hinterwandmontage

Mit geradem Auslauf



- Vandalengeschützte Ausführung für Hinterwandmontage bis 190 mm Wandstärke
- Körper und Bedienkappe aus Messing verchromt
- Tropfarms System (für wässrige Lösungen geeignet)
- Mechanismus durch Innensechskantschraube abschließbar
- Für separaten Seifentank (nicht im Lieferumfang enthalten), mit flexiblem Saugschlauch L. 1,20 m
- 10 Jahre Garantie

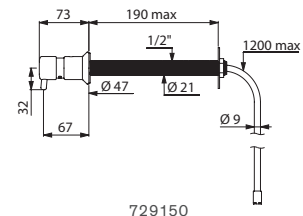

729150

Flüssigseifenspender Hinterwandmontage	729150	108,93 €
---	---------------	-----------------

Elektronischer Spender für Flüssigseife oder Schaum BINOPTIC

Für Wand- oder Hinterwandmontage, Netzbetrieb



- Für Wandmontage oder als vandalengeschützte Ausführung für Hinterwandmontage bis 110 mm Wandstärke
- Berührungslose Auslösung: automatische Erfassung der Hände durch Infrarotsensor
- Auslauf aus Edelstahl Werkstoff 1.4301
- Verschwendungsarme Dosierpumpe
- Separate Elektronik-Box und abnehmbarer Seifentank für Montage unter dem Waschtisch
- Netzbetrieb mit Trafo 230/12 V
- Für Flüssigseife auf pflanzlicher Basis, Maximal-Viskosität: 3.000 mPa.s oder spezielle Schaumseife
- Ausführungen mit Seifentank: geeignet für hydroalkoholische Desinfektionslösung
- Auslauflänge: 98 mm
- CE-Kennzeichnung
- 10 Jahre Garantie

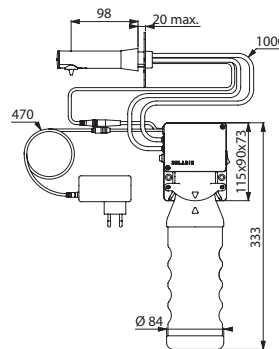

512051

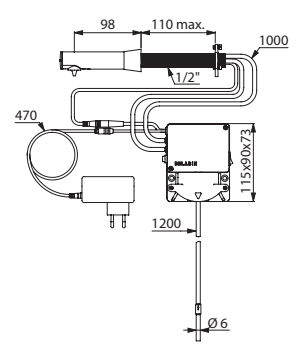

512111

Elektronischer Seifenspender BINOPTIC für Wandmontage

Edelstahl Werkstoff 1.4301 verchromt

Wandmontage, mit Seifentank 1 Liter	512051P	289,77 €
Wandmontage, mit Seifentank 0,5 Liter	512551P	289,77 €
Wandmontage, mit flexiblem Saugschlauch 1,20 m für separaten Seifentank	512151P	289,77 €
Hinterwandmontage, mit flexiblem Saugschlauch 1,20 m für separaten Seifentank	512111P	315,55 €

Edelstahl Werkstoff 1.4301 matt schwarz

Wandmontage, mit Seifentank 1 Liter	512051BK	328,32 €
Wandmontage, mit Seifentank 0,5 Liter	512551BK	328,32 €
Wandmontage, mit flexiblem Saugschlauch 1,20 m für separaten Seifentank	512151BK	328,32 €
Hinterwandmontage, mit flexiblem Saugschlauch 1,20 m für separaten Seifentank	512111BK	357,53 €

Elektronischer Seifenspender BINOPTIC

Für Standmontage, Netzbetrieb

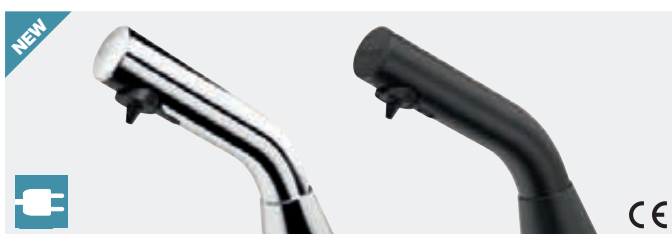

- Berührungslose Auslösung: automatische Erfassung der Hände durch Infrarotsensor, Netzbetrieb mit Trafo 230/6 V
- Verschwendungsarme Dosierpumpe
- Separate Elektronik-Box und abnehmbarer Seifentank für Montage unter dem Waschtisch
- Für Flüssigseife oder spezielle Schaumseife
- Ausführungen mit Seifentank: geeignet für hydroalkoholische Desinfektionslösung
- Auslauf: L. 105 mm aus Edelstahl Werkstoff 1.4301
- CE-Kennzeichnung, 10 Jahre Garantie

Elektronischer Seifenspender BINOPTIC für Standmontage

Edelstahl Werkstoff 1.4301 verchromt

Mit Seifentank 1 Liter	512021P	328,36 €
Mit Seifentank 0,5 Liter	512521P	328,36 €
Mit flexiblem Saugschlauch 1,20 m für separaten Seifentank	512121P	328,36 €

Edelstahl Werkstoff 1.4301 matt schwarz

Mit Seifentank 1 Liter	512021BK	377,60 €
Mit Seifentank 0,5 Liter	512521BK	377,60 €
Mit flexiblem Saugschlauch 1,20 m für separaten Seifentank	512121BK	377,60 €

Elektronischer Seifenspender TEMPOMATIC 4

Für Standmontage, Netzbetrieb



- Berührungslose Auslösung: automatische Erfassung der Hände durch Infrarotsensor
- Verschwendungsarme Dosierpumpe
- Separate Elektronik-Box und abnehmbarer Seifentank für Montage unter dem Waschtisch
- Netzbetrieb mit Trafo 230/6 V
- Für Flüssigseife auf pflanzlicher Basis, Maximal-Viskosität: 3.000 mPa.s oder spezielle Schaumseife
- Ausführungen mit Seifentank: geeignet für hydroalkoholische Desinfektionslösung
- Auslauf aus Edelstahl Werkstoff 1.4301
- CE-Kennzeichnung, 10 Jahre Garantie

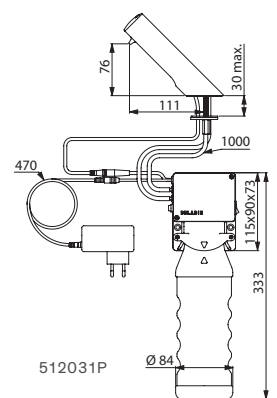

512031P

Elektronischer Seifenspender TEMPOMATIC 4 für Standmontage

Mit Seifentank 1 Liter	512031P	328,36 €
Mit Seifentank 0,5 Liter	512531P	328,36 €
Mit flexiblem Saugschlauch 1,20 m für separaten Seifentank	512131P	328,36 €



Duschen

ELEKTRONISCHE
DUSCHELEMENTE
79



SELBSTSCHLUSS-
DUSCHELEMENTE
93



ELEKTRONISCHE
DUSCHARMATUREN
115



SELBSTSCHLUSS-
DUSCHARMATUREN
119



ERGÄNZENDE
PRODUKTE
139



ENDSTÄNDIGE
WASSERFILTER
147





HYGIENE UND BEGRENZUNG DES BAKTERIENWACHSTUMS

Öffnet und schließt automatisch, ohne Handkontakt

Die elektronischen Duschelemente von DELABIE arbeiten über Aktiv-Infrarotsensoren. Öffnen/Schließen erfolgt ohne Handkontakt bei Erfassung der Hand durch den Sensor.

Durch die berührungslose Funktionsweise werden Keimübertragungen über die Hand unterbunden.

Hygienespülfunktion zur Bekämpfung des Bakterienwachstums

Wenn eine Nutzung über eine längere Zeit ausbleibt, stagniert das Wasser in den Versorgungsleitungen und fördert so das Bakterienwachstum (selten genutzte Entnahmestelle, geschlossene Sanitärräume während der Ferien etc.).

Alle elektronischen Duschelemente von DELABIE sind mit einer Hygienespülfunktion ausgestattet. Eine automatische Armaturenspülung von etwa 60 Sekunden findet alle 24 Stunden nach der letzten Nutzung statt.

Totraumfreies Magnetventil

Herkömmliche Magnetventile verfügen über eine Gummimembran, hinter der Wasser stagniert, das heißt nicht ausgetauscht wird. In diesem Bereich können sich Bakterien ausbreiten.

Daher hat DELABIE eine membranfreie Technologie entwickelt (patentiertes System).

Bei diesem Magnetventil mit Kolben entleert und erneuert sich das Wasser bei jeder Benutzung und Bakterien bleibt kein Rückzugsraum.

Seine selbstreinigende Funktionsweise mit kalibrierter Nut begrenzt die Ablagerung von Schmutzpartikeln. Das langsame Schließen verhindert Druckschläge.

Verkalkungsarmer Brausekopf

Die Düse des Brausekopfes ist aus kalkabweisendem Hostaform® gefertigt (verkalkt 10-mal weniger schnell). Durch seine Bauweise ohne Sieb entleert sich der Brausekopf nach jeder Nutzung, was die Vermehrung von Keimen wirksam begrenzt.

Thermische Desinfektionen

Die SECURITHERM Technologie ermöglicht die Durchführung thermischer Desinfektionen ohne Demontage des Duschelements. Einfach den roten Knopf mit einem spitzen Werkzeug eindrücken und die Temperaturverriegelung löst sich.

DESIGN

Die Produkte von DELABIE sind für ihre Langlebig- und Widerstandsfähigkeit sowie ihr zeitloses Design bekannt.

Ästhetisch ansprechende Produkte werden vom Nutzer höher geschätzt und die Vandalismus-Schwelle steigt. Puristische Armaturenformen lassen weniger Verschmutzung zu und erleichtern die Reinigung. Die Funktionsteile liegen geschützt, sind aber im Wartungsfall leicht zugänglich.

WASSER- UND ENERGIEERSPARNIS VON 80 %

Wassersparnis

Im Vergleich zu herkömmlichen Armaturen maximieren die elektronischen Duschelemente den Faktor Wassersparnis. Die Wasserrechnung des Betreibers wird bei gleichzeitigem Nutzerkomfort optimiert.

• Automatisch schließend und dosierte Wasserabgabe

Die Wasserabgabe kann jederzeit durch den Nutzer unterbrochen werden. Sollte der Nutzer die Abschaltung vergessen, stoppt die Sicherheitsabschaltung den Wasserfluss nach 60 Sekunden. So wird jedes Risiko für Wasserverschwendung unterbunden (beispielsweise durch Vergessen). Die Laufzeit wird auf das Notwendige reduziert (Anfeuchten, Abspülen).

• Durchflussmenge 6 l/min

Die elektronischen Duschelemente von DELABIE sind auf 6 l/min voreingestellt. Sie garantieren eine stabile Durchflussmenge, auch bei Druckschwankungen in der Installation.

Energieersparnis

Die elektronischen Duschelemente von DELABIE kommen mit wenig Energie aus.

Die von DELABIE eingesetzten, pulsierend sendenden Aktiv-Infrarotsensoren arbeiten vergleichsweise energiesparend. Der Infrarotstrahl wird phasenweise ausgesendet – so lassen sich Energieersparnis und zuverlässige Erfassung vereinen.

Die batteriebetriebenen Ausführungen haben abhängig von der Nutzerfrequenz eine Kapazität von durchschnittlich 350.000 Schaltimpulsen (entspricht 3 bis 6 Jahren). Die eingesetzten Lithium-Batterien sind handelsübliche Modelle, für den Betreiber erschwinglich und recyclingfähig.

Durch ihre hohe Warmwassersparnis generieren Armaturen von DELABIE ebenfalls eine hohe Energieersparnis.

Ökolabels

Duschelemente von DELABIE erzielen hinsichtlich Wasser- und Energieverbrauch bestmögliche Bewertungen von internationalen Labels wie DGNB, BREEAM, LEED oder HQE.

Weitere Informationen siehe Seite 8.



Hygiene und Begrenzung des Bakterienwachstums



Totraumfreies Magnetventil



Brausekopf ohne Sieb

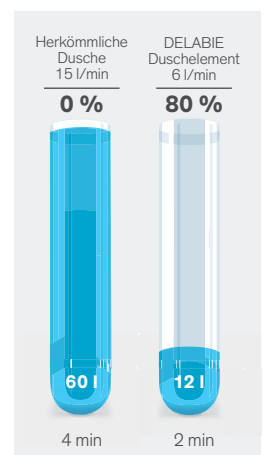

Wassersparnis pro Nutzung

WASSERVERBRAUCH IM VERGLEICH

Herkömmliche Dusche versus elektronisches Duschelement von DELABIE

Durchfluss	Anfeuchten	Einseifen	Abspülen	Wasserverbrauch
15 l	1 min	2 min	1 min	60 l 4 min
6 l	1 min	1 min	1 min	12 l 2 min



Verbrühungsschutz

TECHNISCHE LÖSUNGEN FÜR JEGLICHE ANFORDERUNGEN

ON/OFF-Modus: berührungslose Auslösung

Die elektronische Auslösung ermöglicht allen Nutzern (Kinder, ältere oder bewegungseingeschränkte Personen) die Armatur ohne jeden Kraftaufwand zu betätigen. Die kontaktfreie, gezielte Auslösung und Abschaltung gewährleisten eine optimale Hygiene.

Komfort

- **Temperatureinstellung**
Der Nutzer wählt die Entnahmetemperatur mittels des **SECURITHERM-Bediengriffs** selbst.
- **Temperaturstabilität**
Die Duschelemente **SECURITHERM mit Thermostat** bieten zusätzlichen Nutzerkomfort, denn sie halten bei Druckschwankungen die eingestellte Temperatur stabil.
- **Vermeidung Kaltwasserschock**
Die Thermostat-Technologie SECURITHERM gewährleistet **automatisches Schließen bei Warmwasserausfall**.



Komfortabler Strahl

Verbrühungsschutz

- **Begrenzung der Maximaltemperatur**
Alle DELABIE Mischbatterien haben eine **werksseitig voreingestellte Warmwasserbegrenzung**, die durch den Installateur justiert werden kann. Nutzer können nicht über den Anschlag hinausgehen und höhere Temperaturen einstellen, was Verbrühungsrisiken begrenzt.
- **Verbrühungsschutz**
Die Thermostat-Technologie SECURITHERM gewährleistet die **sofortige Warmwasserabschaltung bei Kaltwasserausfall**.



Auswahl an Abmessungen und Oberflächen

Komfortabler Strahl

Die spezifische Formgebung der Düse erzeugt einen **ausreichenden und gleichmäßig verteilten, komfortablen** Strahl bei zugleich niedrigem Geräuschpegel. Die Düse ist **schwenkbar**.

Anschlussarten

Je nach Ausführung können die Duschelemente von **oben** oder **verdeckt** angeschlossen werden.

Abmessungen und Oberflächen

Die DELABIE Duschelemente werden in zwei Ausführungen gefertigt: **Aluminium** H. 1 m, B. 21 cm und **Edelstahl satiniert** H. 1,20 m, B. 25 cm. Die größeren Ausführungen sind besonders gut geeignet, um vorhandene Unterputzinstallationen zu verdecken.



Antivandalismus

SPEZIFISCHE KONZEPTION FÜR DEN ÖFFENTLICHEN BEREICH

DELABIE Duschelemente erfordern keine Unterputzmontage und erfüllen dennoch die hohen Anforderungen öffentlicher Sanitärräume bezüglich Vandalenschutz bei gleichzeitig hohem Nutzerkomfort.

Einfache Installation

Alle Duschelemente werden anschlussfertig geliefert und sind schnell montierbar.

Widerstandsfähig gegenüber intensiver Nutzung und Vandalismus

Die Duschelemente von DELABIE werden speziell konstruiert, um intensiver Beanspruchung und Vandalismus – beabsichtigt oder unbeabsichtigt – standzuhalten. So werden die Duschelemente aus **langlebigen** und **widerstandsfähigen Materialien** gefertigt. Alle Bedienelemente und Brauseköpfe bestehen aus massivem, verchromtem Messing. Die Duschelemente sind mit **stoßfesten** Mechanismen und Sensoren versehen. Zudem sind die **Befestigungen verstärkt** und **verdeckt**. Die Rückseite des Duschelements ist unzugänglich. **Fließende Formen** erschweren jeden Versuch des Losreißen. Um Verschwendung und Missbrauch vorzubeugen, verhindert die **Sicherheitsabschaltung** jedes Blockieren und dadurch Durchlaufen der Armatur.

Beispiellose Lebensdauer

Die Steuerungen der elektronischen Duschelemente von DELABIE sind langlebig. Das Magnetventil mit Kolben ist selbstreinigend, was seine Lebensdauer auf über **500.000 Schaltimpulse** erhöht. DELABIE Armaturen sind für ihre besondere Leistungsfähigkeit bekannt. So wird jedes Modell in unseren Labors Leistungstests unter extremen Bedingungen unterzogen.

Begrenzte Instandhaltung

Die Düse des Brausekopfs und die Mechanismen sind aus **verkalkungsarmem Material** (Hostaform®) gefertigt, sodass keine Entkalkung erforderlich ist.

Vereinfachte Wartung

Standardisierte Ersatzteile ermöglichen einen schnellen und einfachen Austausch durch die Wartungsfachkraft. Batterie und/oder Kartusche sind **von vorne ohne Demontage des Duschelements** zugänglich.

Zuverlässige Präsenzerfassung

DELABIE hat sich für das zuverlässigste Erfassungssystem entschieden: **pulsierend sendende Aktiv-Infrarotsensoren**. Diese lassen sich nicht verstellen und sind unempfindlich gegenüber Lichtvariationen.

10 Jahre Garantie gegen jegliche Fabrikationsfehler.

Technische Daten

Fließdruck	1 bis 5 bar, 3 bar empfohlen
Differenz Versorgungsdrücke PWC/PWH	$\Delta P < 1$ bar
Betriebsspannung*	230 V / 50 Hz Klasse II (ohne Potentialausgleich)
6V-Lithium-Batterie*	Handelsübll. Batterie Typ CR-P2 Durchschnittl. Lebensdauer ~350.000 Schaltimpulse od. 3-6 Jahre
Hygienespülfunktion	24 h nach der letzten Nutzung
Automatische Sicherheitsabschaltung	Verhindert Blockieren und dadurch Durchlaufen der Armatur
Temperaturanschlag	Einstellbar
PWH-Versorgung	55 °C
CE	Entspricht den europäischen Richtlinien EMV 2014/30/EU und Niederspannung 2014/35/EU

* Je nach Modell

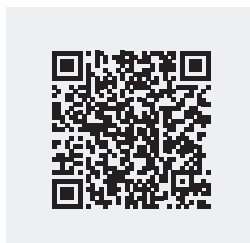

Unsere Duschelement-Lösungen

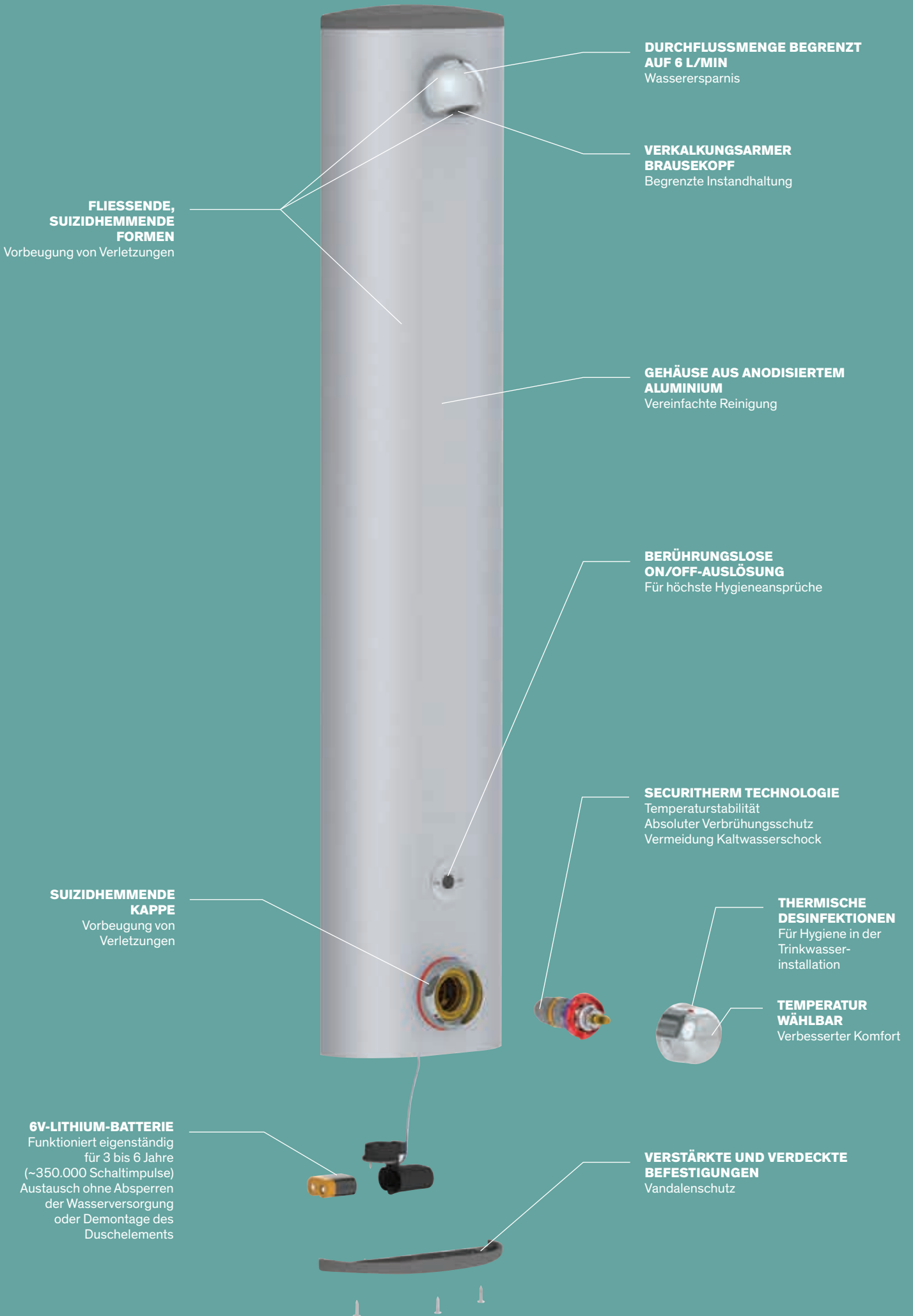

DURCHFLUSSMENGE BEGRENZT AUF 6 L/MIN
Wassersparnis

VERKALKUNGSARMER BRAUSEKOPF
Begrenzte Instandhaltung

FLIESENDE, SUIZIDHEMMENDE FORMEN
Vorbeugung von Verletzungen

GEHÄUSE AUS ANODISIERTEM ALUMINIUM
Vereinfachte Reinigung

BERÜHRUNGSLOSE ON/OFF-AUSLÖSUNG
Für höchste Hygieneansprüche

SECURITHERM TECHNOLOGIE
Temperaturstabilität
Absoluter Verbrühungsschutz
Vermeidung Kaltwasserschock

SUIZIDHEMMENDE KAPPE
Vorbeugung von Verletzungen

THERMISCHE DESINFEKTIONEN
Für Hygiene in der Trinkwasserinstallation

TEMPERATUR WÄHLBAR
Verbesserter Komfort

6V-LITHIUM-BATTERIE
Funktioniert eigenständig für 3 bis 6 Jahre (~350.000 Schaltimpulse)
Austausch ohne Absperren der Wasserversorgung oder Demontage des Duschelements

VERSTÄRKTE UND VERDECKTE BEFESTIGUNGEN
Vandalenschutz



- **Wassersparnis:** 80 %
- **Hygiene:** berührungslose Auslösung, Hygienespülung gegen Bakterienwachstum, verkalkungsarmer Brausekopf
- **Komfort:** Temperaturwahl durch den Nutzer, mit Thermostat, gezielte oder automatische Abschaltung
- **Verbrühungsschutz:** automatisches Schließen bei Kaltwasserausfall

SECURITHERM Aluminium

Elektronisches Duschelement mit Thermostat



- Gehäuse aus anodisiertem Aluminium für Aufputzmontage
- **Thermostat-Mischbatterie SECURITHERM**
- Temperatur einstellbar: Kaltwasser bis 38 °C;
 1. Temperaturanschlag bei 38 °C, 2. Anschlag bei 41 °C
- **Verbrühungsschutz:** automatisches Schließen bei Kaltwasserausfall
- **Vermeidung Kaltwasserschock:** automatisches Schließen bei Warmwasserausfall
- Geeignet für thermische Desinfektionen
- **Betrieb durch 6V-Lithium-Batterie Typ CR-P2**
- Infrarotsensor mit Präsenzerfassung, Auslösung bei Annäherung der Hand 4 cm vor den Sensor
- Gezielte Abschaltung, andernfalls automatisch nach ~60 Sekunden
- **Hygienespülung** (~60 Sekunden alle 24 h nach der letzten Nutzung)
- **Durchflussmenge 6 l/min** bei 3 bar
- **Brausekopf ROUND** verchromt, vandalengeschützt und verkalkungsarm mit automatischem Durchflussmengenregler
- Anschlüsse G 1/2B
- Verdeckte Befestigungen
- Mit Schutzfiltern und Rückflussverhinderern
- Geeignet für bewegungseingeschränkte Personen
- 10 Jahre Garantie

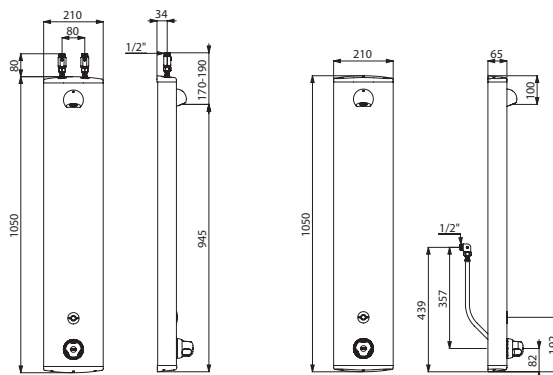

792400

792410

Elektronisches Duschelement SECURITHERM aus Aluminium		
Anschluss von oben mit geraden Vorabsperungen	792400	1.016,08 €
Anschluss verdeckt mit flexiblen Schläuchen, ohne Vorabsperungen	792410	1.016,08 €

Planen Sie einen Bodenablauf ein (siehe Seite 139)

Optional: Gehäuseverlängerung für Duschelement (siehe Seite 112)

Für Regenstrahl-Düse „DP“ am Ende der Artikelnummer anfügen (siehe Seite 144)



- **Wassersparnis:** 80 %
- **Hygiene:** berührungslose Auslösung, Hygienespülung gegen Bakterienwachstum, verkalkungsarmer Brausekopf
- **Komfort:** gezielte oder automatische Abschaltung

TEMPOMATIC Aluminium
Elektronisches Duschelement



- Gehäuse aus anodisiertem Aluminium für Aufputzmontage
- **Elektronikarmatur TEMPOMATIC** für Versorgung mit vorgemischtem Wasser
- **Betrieb durch 6V-Lithium-Batterie Typ CR-P2**
- Infrarotsensor mit Präsenzerfassung, Auslösung bei Annäherung der Hand 4 cm vor den Sensor
- Gezielte Abschaltung, andernfalls automatisch nach ~60 Sekunden
- **Hygienespülung** (~60 Sekunden alle 24 h nach der letzten Nutzung)
- **Durchflussmenge 6 l/min** bei 3 bar
- **Brausekopf ROUND** verchromt, vandalengeschützt und verkalkungsarm mit automatischem Durchflussmengenregler
- Anschluss G 1/2B
- Verdeckte Befestigungen
- Mit Schutzfilter
- Geeignet für bewegungseingeschränkte Personen
- 10 Jahre Garantie

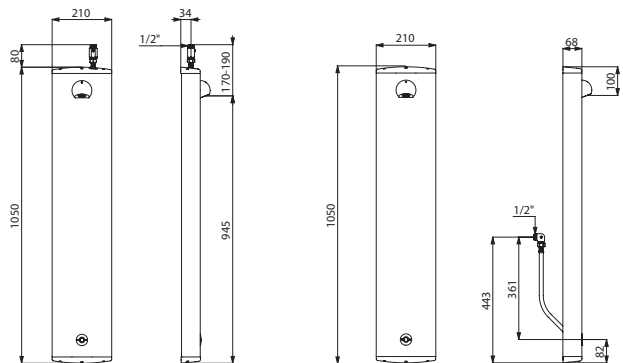

452300

452310

Elektronisches Duschelement TEMPOMATIC aus Aluminium		
Anschluss von oben mit gerader Vorabspernung	452300	721,55 €
Anschluss verdeckt mit flexiblem Schlauch, ohne Vorabspernung	452310	721,55 €

Planen Sie einen Vormischer PREMIX (siehe Seite 151) und einen Bodenablauf ein (siehe Seite 139)
Optional: Gehäuseverlängerung für Duschelement (siehe Seite 112)
 Für Regenstrahl-Düse „DP“ am Ende der Artikelnummer anfügen (siehe Seite 144)





- **Wassersparnis:** 80 %
- **Hygiene:** berührunglose Auslösung, Hygienespülung gegen Bakterienwachstum, verkalkungsarmer Brausekopf
- **Komfort:** Temperaturwahl direkt an der Armatur, mit Thermostat, gezielte oder automatische Abschaltung
- **Verbrühungsschutz:** automatisches Schließen bei Kaltwasserausfall

SECURITHERM Edelstahl satiniert

Elektronisches Duschelement mit Thermostat



- Gehäuse aus Edelstahl satiniert für Aufputzmontage, große Ausführung
- **Thermostat-Mischbatterie SECURITHERM**
- Temperatur einstellbar: Kaltwasser bis 38 °C;
 1. Temperaturanschlag bei 38 °C, 2. Anschlag bei 41 °C
- **Verbrühungsschutz:** automatisches Schließen bei Kaltwasserausfall
- **Vermeidung Kaltwasserschock:** automatisches Schließen bei Warmwasserausfall
- Geeignet für thermische Desinfektionen
- **Netzbetrieb 230/6 V** oder **Betrieb durch 6V-Lithium-Batterie Typ CR-P2**
- **Funktionsweise:**
 - Ausführungen für Netzbetrieb: Auslösung bei Druck auf den elektrischen Tastschalter
 - Ausführungen für Batteriebetrieb: Auslösung bei Annäherung der Hand 4 cm vor den Infrarotsensor mit Präsenzerfassung
- Gezielte Abschaltung, andernfalls automatisch nach ~60 Sekunden
- **Hygienespülung** (~60 Sekunden alle 24 h nach der letzten Nutzung)
- **Durchflussmenge 6 oder 10 l/min** bei 3 bar
- **Brausekopf ROUND** verchromt und vandalengeschützt mit automatischem Durchflussmengenregler
- Anschlüsse G 1/2B
- Verdeckte Befestigungen
- Mit Schutzfiltern und Rückflussverhinderern
- Mit Vorabsperrungen
- Geeignet für bewegungseingeschränkte Personen
- 10 Jahre Garantie

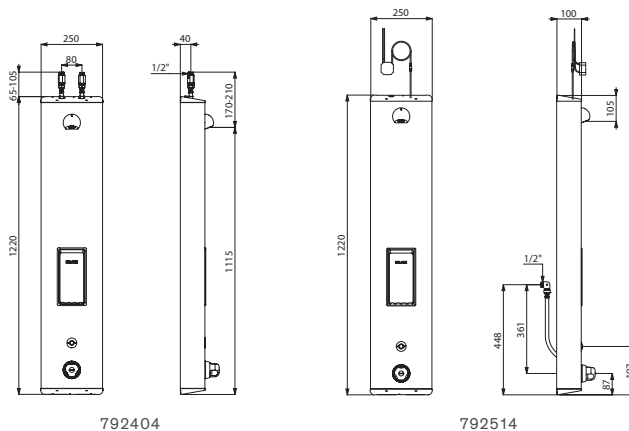

792404

792514

Elektronisches Duschelement SECURITHERM aus Edelstahl, Netzbetrieb		
Anschluss von oben mit geraden Vorabsperrungen	792504	1.276,71 €
Anschluss verdeckt mit flexiblen Schläuchen	792514	1.276,71 €
Elektronisches Duschelement SECURITHERM aus Edelstahl, Batteriebetrieb		
Anschluss von oben mit geraden Vorabsperrungen		
Mit Seifenablage und verkalkungsarmem Brausekopf 6 l/min	792404	1.246,57 €
Mit Seifenablage und Regenstrahl-Brausekopf 10 l/min	792404CF	1.246,57 €
Mit verkalkungsarmem Brausekopf 6 l/min	792403	1.205,48 €
Mit Regenstrahl-Brausekopf 10 l/min	792403CF	1.205,48 €
Anschluss verdeckt mit flexiblen Schläuchen		
Mit Seifenablage und verkalkungsarmem Brausekopf 6 l/min	792414	1.246,57 €
Mit Seifenablage und Regenstrahl-Brausekopf 10 l/min	792414CF	1.246,57 €
Mit verkalkungsarmem Brausekopf 6 l/min	792413	1.205,48 €
Mit Regenstrahl-Brausekopf 10 l/min	792413CF	1.205,48 €

Planen Sie einen Bodenablauf ein (siehe Seite 139)

Optional: Gehäuseverlängerung für Duschelement (siehe Seite 112)

Für Regenstrahl-Düse 6 l/min „DP“ am Ende der Artikelnummer anfügen (siehe Seite 144)





- **Wassersparnis:** 80 %
- **Hygiene:** berührunglose Auslösung, Hygienespülung gegen Bakterienwachstum, verkalkungsarmer Brausekopf
- **Antivandalismus:** Gehäuse aus Aluminium, fließende Formen, verdeckte Befestigungen, suizidhemmender Brausekopf
- **Wartung:** vereinfacht durch Vorabspernung und Filter, jeweils von außen zugänglich

SPORTING 2

Elektronisches Duschelement



- Gehäuse aus anodisiertem und matt verchromtem Aluminium
- **Anschluss von oben oder von hinten durch drehbaren Gewindestutzen**
- Besonders flache Bauweise und verdeckte Befestigungen
- **Netzbetrieb 230/6 V** oder **Betrieb durch 6V-Lithium-Batterien Typ CR 17345**
- Infrarotsensor mit Präsenzerfassung, Auslösung bei Annäherung der Hand 4 cm vor den Sensor
- Gezielte Abschaltung, andernfalls automatisch nach ~60 Sekunden
- **Hygienespülung** (~60 Sekunden alle 24 h nach der letzten Nutzung)
- **Durchflussmenge 6 l/min** bei 3 bar
- Fester, vandalengeschützter und verkalkungsarmer Brausekopf mit automatischem Durchflussmengenregler
- Schutzfilter zugänglich
- **Mit integrierter Vorabspernung**
- Anschluss G 1/2B für Versorgung mit vorgemischtem Wasser
- Geeignet für bewegungseingeschränkte Personen
- 10 Jahre Garantie

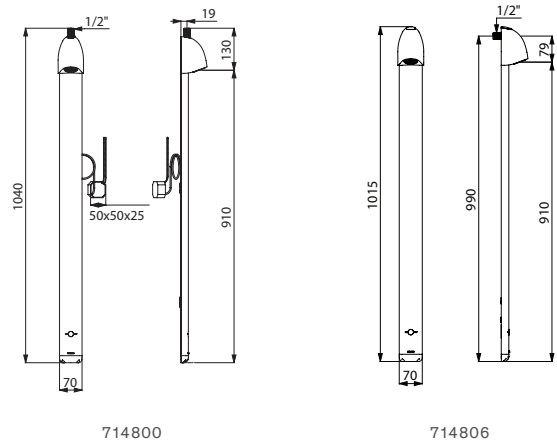

Elektronisches Duschelement SPORTING 2		
Mit verkalkungsarmem Brausekopf, Strahlwinkel einstellbar		
Netzbetrieb	714800	360,83 €
Batteriebetrieb	714806	360,83 €
Mit Regenstrahl-Brausekopf		
Netzbetrieb	714800DP	379,57 €
Batteriebetrieb	714806DP	379,57 €

Planen Sie einen Vormischer PREMIX (siehe Seite 151) und einen Bodenablauf ein (siehe Seite 139)
Optional: Seifenablage und endständige Wasserfilter BIOFIL (siehe Seite 112)



Hygiene und Begrenzung des Bakterienwachstums



Verbrühungsschutz

Verschiedene Montagemöglichkeiten



Aufputz-Wasseranschlüsse

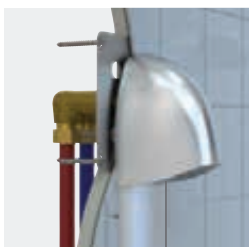

Unterputz-Wasseranschlüsse von unten



Unterputz-Wasseranschlüsse von oben

ELEKTRONISCHES DUSCHELEMENT SPORTING 2 SECURITHERM: DIE LÖSUNG GEGEN LEGIONELLEN

Vorbeugende Lösung gegen Legionellen

Eine vorbeugende Lösung zur Reduzierung des Legionellenrisikos ist die **dauerhafte Aufrechterhaltung einer Wassertemperatur $\geq 55\text{ °C}$** an allen Punkten der Warmwasserzirkulation. Zudem sollte die **Mischung von Warm- und Kaltwasser möglichst dicht an den Entnahmestellen** stattfinden. Das SPORTING 2 SECURITHERM ist die Lösung, um zur Begrenzung des Bakterienwachstums beizutragen.

Hygiene

Die **Thermostat-Mischbatterie ist im Kopf** des Duschelements SPORTING 2 SECURITHERM **integriert**. Dort kommt das Warmwasser aus der Installation an und wird mit dem Kaltwasser gemischt. Es gibt also **kein Mischwasser zwischen Zirkulationsleitung und Entnahmestelle**, was das Risiko des Bakterienwachstums erheblich reduziert.

Das elektronische SPORTING 2 ist mit einer **Hygienespülfunktion zur Bekämpfung des Bakterienwachstums** ausgestattet. Eine automatische Armaturenspülung von etwa 60 Sekunden findet alle 24 Stunden nach der letzten Nutzung statt, wodurch die Stagnation des Wassers in den Versorgungsleitungen verhindert wird.

Die Düse der Dusche besteht aus **verkalkungsarmem Material** (Hostaform®), was das Bakterienwachstum am Brausekopf begrenzt.

Das SPORTING 2 SECURITHERM gewährleistet eine **bakterienfreie Dusche**.

Verbrühungsschutz

Die Thermostat-Technologie SECURITHERM gewährleistet automatisches Schließen bei Kaltwasserausfall.

Das SPORTING 2 verhindert so jedes Verbrühungsrisiko.

Komfort

• Temperaturstabilität

Das Duschelement SPORTING 2 **hält die Mischwassertemperatur** auch bei Druckschwankungen **konstant**.

• Vermeidung von Kaltwasserschocks

Die Thermostat-Technologie SECURITHERM gewährleistet **automatisches Schließen bei Warmwasserausfall**.

Viele Installationsmöglichkeiten

Das Duschelement ist in 2 Ausführungen erhältlich:

- Aufputz-Wasseranschlüsse für Anschluss vor der Wand von oben
- Unterputz-Wasseranschlüsse für Anschluss hinter der Wand von oben oder von unten

10 Jahre Garantie gegen jegliche Fabrikationsfehler.

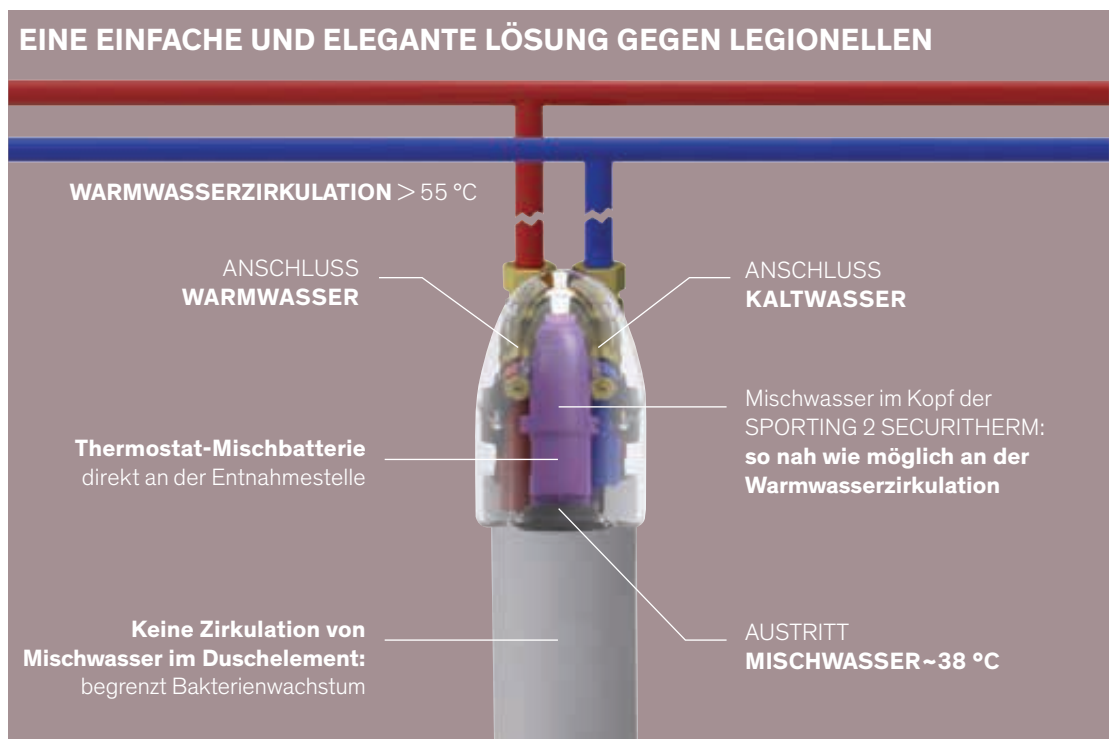



- **Wassersparnis:** 80 %
- **Hygiene:** berührunglose Auslösung, Hygienespülung gegen Bakterienwachstum, verkalkungsarmer Brausekopf
- **Verbrühungsschutz:** automatisches Schließen bei Kaltwasserausfall
- **Antivandalismus:** Gehäuse aus Aluminium, fließende Formen, verdeckte Befestigungen, suizidhemmender Brausekopf

SPORTING 2 SECURITHERM

Elektronisches Duschelement mit Thermostat



- Gehäuse aus anodisiertem und matt verchromtem Aluminium
- Besonders flache Bauweise und verdeckte Befestigungen
- **Netzbetrieb 230/12 V** oder **Betrieb durch 6V-Lithium-Batterien Typ CR 17345**
- Infrarotsensor mit Präsenzerfassung, Auslösung bei Annäherung der Hand 4 cm vor den Sensor
- Gezielte Abschaltung, andernfalls automatisch nach ~60 Sekunden
- **Hygienespülung** (~60 Sekunden alle 24 h nach der letzten Nutzung)
- **Durchflussmenge 6 l/min** bei 3 bar
- Fester, vandalengeschützter und verkalkungsarmer Brausekopf mit automatischem Durchflussmengenregler
- Schutzfilter und Rückflussverhinderer zugänglich
- **Mit integrierten Vorabsperungen**
- Anschlüsse G 1/2B
- Geeignet für bewegungseingeschränkte Personen
- 10 Jahre Garantie

Die SECURITHERM Technologie:

- **Thermostat-Mischbatterie** direkt im Kopf des Duschelements integriert
- Einstellung der Temperatur durch den Installateur
- **Konstante Temperatur, voreingestellt auf 38 °C**
- **Verbrühungsschutz:** automatisches Schließen bei Kaltwasserausfall
- **Vermeidung Kaltwasserschock:** automatisches Schließen bei Warmwasserausfall

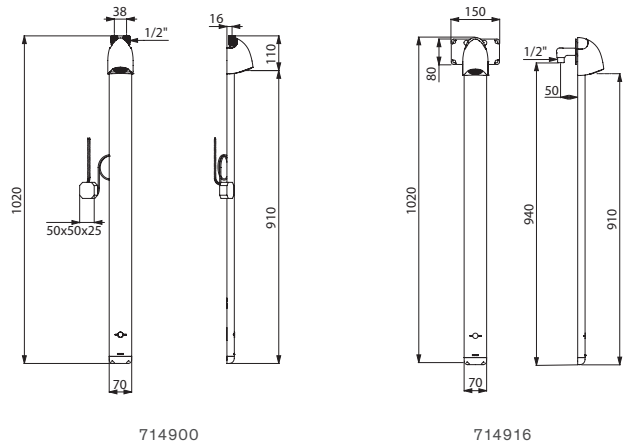

Voraussichtlich erhältlich ab 1. Halbjahr 2023 in Rücksprache mit unserem Vertriebsinnendienst.

Elektronisches Duschelement mit Thermostat SPORTING 2 SECURITHERM

Mit verkalkungsarmem Brausekopf, Strahlwinkel einstellbar		
Netzbetrieb - Anschluss von oben	714900	494,48 €
Batteriebetrieb - Anschluss von oben	714906	494,48 €
Netzbetrieb - Unterputzanschluss	714910	417,80 €
Batteriebetrieb - Unterputzanschluss	714916	417,80 €
Mit Regenstrahl-Brausekopf		
Netzbetrieb - Anschluss von oben	714900DP	513,19 €
Batteriebetrieb - Anschluss von oben	714906DP	513,19 €
Netzbetrieb - Unterputzanschluss	714910DP	436,50 €
Batteriebetrieb - Unterputzanschluss	714916DP	436,50 €

Planen Sie einen Bodenablauf ein (siehe Seite 139)

Optional: Seifenablage (siehe Seite 112)



Hygiene und Begrenzung des Bakterienwachstums

HYGIENE UND BEGRENZUNG DES BAKTERIENWACHSTUMS

Öffnet und schließt automatisch, ohne Handkontakt

Das SPORTING 2 arbeitet über Infrarotsensoren. Öffnen und Schließen erfolgen bei Erfassung der Hände durch den Sensor. **Durch die berührungslose Funktionsweise werden Keimübertragungen über die Hände unterbunden.**

Hygienespülfunktion zur Bekämpfung des Bakterienwachstums

Wenn eine Nutzung über eine längere Zeit ausbleibt, stagniert das Wasser in den Versorgungsleitungen und fördert so das Bakterienwachstum (selten genutzte Entnahmestelle, geschlossene Sanitärräume während der Ferien etc.). Das SPORTING 2 ist mit einer Hygienespülfunktion ausgestattet. **Eine automatische Armaturenspülung von etwa 60 Sekunden findet alle 24 Stunden nach der letzten Nutzung statt.**



Totraumfreies Magnetventil

Totraumfreies Magnetventil

Magnetventile arbeiten klassischerweise über ein Membransystem, welches immer eine stagnierende Wassermenge zurückhält. Daher hat DELABIE ein membranfreies System entwickelt: **100 % des in der Armatur befindlichen Wassers wird also bei jeder Benutzung erneuert.**

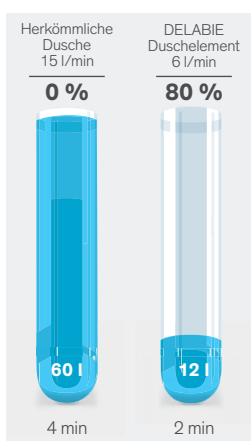

Wassersparnis pro Nutzung

WASSER- UND ENERGIEERSPARNIS VON 80 %

Wassersparnis

• Automatisch schließend und dosierte Wasserabgabe

Die Wasserabgabe kann jederzeit durch den Nutzer unterbrochen werden. Sollte der Nutzer die Abschaltung vergessen, **stoppt der Wasserfluss automatisch** nach 60 Sekunden. So wird jedes Risiko für Wasserverschwendung durch Unachtsamkeit unterbunden. Die Abgabemenge wird auf das Notwendige reduziert (Anfeuchten, Abspülen).

• Durchflussmenge 6 l/min

Der Durchfluss des elektronischen SPORTING 2 ist auf **6 l/min** voreingestellt.

Energieersparnis

Das SPORTING 2 nutzt Infrarotsensoren, die **vergleichsweise energiesparend arbeiten**. Der Strahl wird phasenweise ausgesendet – so lassen sich Energieersparnis und zuverlässige Erfassung vereinen. Die Lithium-Batterien haben abhängig von der Nutzerfrequenz eine Kapazität von **3 bis 6 Jahren**. Sie sind handelsüblich, erschwinglich und recyclingfähig.

Ökolabels

Das SPORTING 2 erzielt hinsichtlich Wasser- und Energieverbrauch bestmögliche Bewertungen von internationalen Labels wie DGNB, HQE, BREEAM oder LEED.

Weitere Informationen siehe Seite 8.

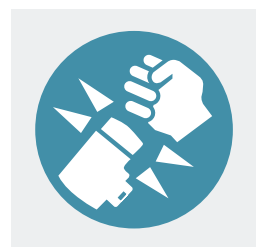

Antivandalismus

SPEZIFISCHE KONZEPTION FÜR DEN ÖFFENTLICHEN BEREICH

Vielseitigkeit

Das SPORTING 2 kann auf **zwei Weisen angeschlossen** werden: von oben oder von hinten.

Komfort

Das Duschelement kann von allen Nutzern bedient werden (Kinder, ältere oder bewegungseingeschränkte Personen).

Temperaturstabilität und Verbrühungsschutz

Bei den **SECURITHERM**-Ausführungen ist eine **Thermostat**-Mischbatterie im Kopf des Duschelements integriert. Diese Technologie gewährleistet die **sofortige** Warmwasserabschaltung bei Kaltwasserausfall (und umgekehrt) und liefert eine **konstante Wassertemperatur** ohne Schwankungen.

Widerstandsfähig gegenüber intensiver Nutzung und Vandalismus

Das SPORTING 2 wurde speziell konstruiert, um intensiver Nutzung und Vandalismus standzuhalten. Das Duschelement besteht aus **Aluminium**, einem langlebigen und robusten Material. Die Befestigungen sind verstärkt und **verdeckt**. **Die fließenden Formen** und **die besonders flache Bauweise** des SPORTING 2 erschweren jeden Versuch des Losreißen. Der **suizidhemmende Brausekopf** unterbindet jeden Versuch des Strangulierens oder Losreißen.

Beispiellose Lebensdauer

Das System des SPORTING 2 ist ermüdungsarm. Das Magnetventil mit Kolben ist selbstreinigend und verlängert die Lebensdauer auf mehr als **500.000 Betätigungen**.

Begrenzte Instandhaltung

Die Düse des Brausekopfs und die Mechanismen sind aus **verkalkungsarmem Material** gefertigt (Hostaform®). Die Instandhaltung erfolgt ohne Demontage des Duschelements. Um die Schutzfilter zu reinigen, ist die Brausekopfabdeckung mit dem mitgelieferten Werkzeug abzuziehen. Die im Duschelement **integrierten Vorabsperungen** erleichtern den Austausch der Kartusche und den Schutz der Armatur gegen Frost.

Vereinfachte Wartung

Standardisierte Ersatzteile ermöglichen einen schnellen und einfachen Austausch durch die Wartungsfachkraft. **Der Batterieaustausch erfolgt ohne Demontage des Duschelements.**

Einfache Installation

Alle Duschelemente werden anschlussfertig geliefert und sind schnell montierbar.

10 Jahre Garantie gegen jegliche Fabrikationsfehler.

DESIGN

Die Produkte von DELABIE sind für ihre Langlebig- und Widerstandsfähigkeit sowie ihr zeitloses Design bekannt. Das breite Produktprogramm bietet für jeden öffentlich-gewerblichen Einrichtungstypen die passende Lösung. Ästhetisch ansprechende Produkte werden vom Nutzer höher geschätzt und die Vandalismus-Schwelle steigt. Puristische Armaturenformen lassen weniger Verschmutzung zu und erleichtern die Reinigung. Die Funktionsteile liegen geschützt, sind aber im Wartungsfall leicht zugänglich.

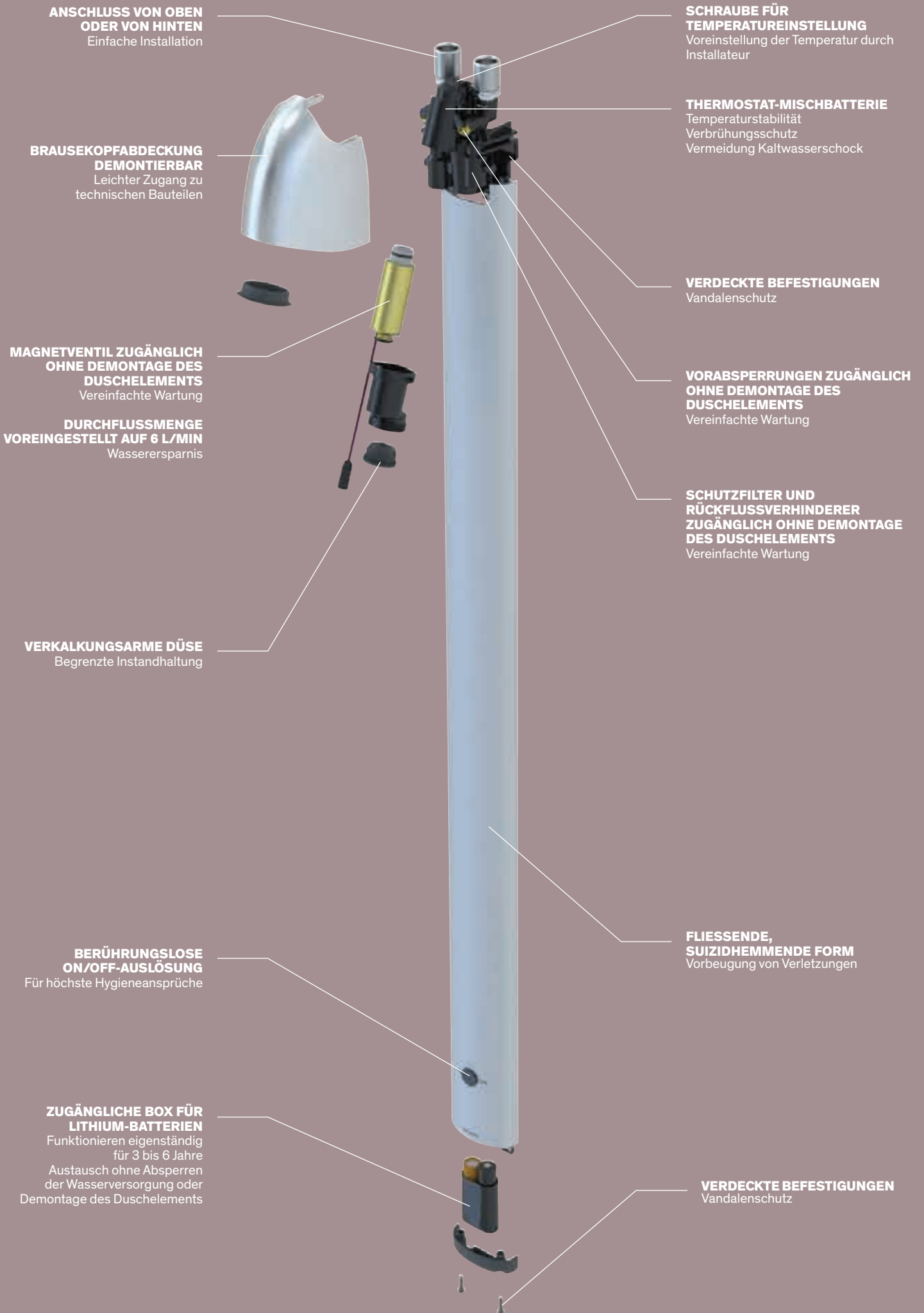

ANSCHLUSS VON OBEN ODER VON HINTEN
Einfache Installation

SCHRAUBE FÜR TEMPERATUREINSTELLUNG
Voreinstellung der Temperatur durch Installateur

BRAUSEKOPFABDECKUNG DEMONTIERBAR
Leichter Zugang zu technischen Bauteilen

THERMOSTAT-MISCHBATTERIE
Temperaturstabilität
Verbrühungsschutz
Vermeidung Kaltwasserschokk

MAGNETVENTIL ZUGÄNGLICH OHNE DEMONTAGE DES DUSCHELEMENTS
Vereinfachte Wartung

VERDECKTE BEFESTIGUNGEN
Vandalenschutz

DURCHFLUSSMENGE VOREINGESTELLT AUF 6 L/MIN
Wassersersparnis

VORABSPERRUNGEN ZUGÄNGLICH OHNE DEMONTAGE DES DUSCHELEMENTS
Vereinfachte Wartung

SCHUTZFILTER UND RÜCKFLUSSVERHINDERER ZUGÄNGLICH OHNE DEMONTAGE DES DUSCHELEMENTS
Vereinfachte Wartung

VERKALKUNGSARME DÜSE
Begrenzte Instandhaltung

FLIESENDE, SUIZIDHEMMENDE FORM
Vorbeugung von Verletzungen

BERÜHRUNGSLOSE ON/OFF-AUSLÖSUNG
Für höchste Hygieneansprüche

ZUGÄNGLICHE BOX FÜR LITHIUM-BATTERIEN
Funktionieren eigenständig für 3 bis 6 Jahre
Austausch ohne Absperren der Wasserversorgung oder Demontage des Duschelements

VERDECKTE BEFESTIGUNGEN
Vandalenschutz



HYGIENE UND BEGRENZUNG DES BAKTERIENWACHSTUMS

Automatisch selbstschließend, ohne Handkontakt

Nach Öffnung durch Druck auf die Bedienkappe schalten Selbstschluss-Duschelemente automatisch ab. **Nach dem Duschen ist kein Handkontakt erforderlich, was Keimübertragungen über die Hand unterbindet.**

Verkalkungsarmer Brausekopf

Die Düse des Brausekopfes ist aus kalkabweisendem **Hostaform®** gefertigt (verkalkt 10-mal langsamer). Durch seine Bauweise ohne Sieb **entleert sich** der Brausekopf **nach jeder Nutzung, was die Vermehrung von Keimen wirksam begrenzt.**

Thermische Desinfektionen

Die **SECURITHERM** Technologie ermöglicht die Durchführung thermischer Desinfektionen ohne Demontage des Duschelements. Einfach den roten Knopf mit einem spitzem Werkzeug eindrücken und die Temperaturverriegelung löst sich.

DESIGN

Öffentlicher Bereich und Design

Die Produkte von DELABIE sind für ihre Langlebig- und Widerstandsfähigkeit sowie ihr **zeitloses Design** bekannt.

Das breite Produktprogramm bietet daher für jeden öffentlich-gewerblichen Einrichtungstypen die passende Lösung.

In einem Bürogebäude oder Einkaufszentrum ist beispielsweise die Verschmelzung des Produktdesigns mit der übrigen Raumgestaltung wichtig. In einem Gefängnis müssen die eingebauten Produkte widerstandsfähig und sicher sein: für den Nutzer unzugängliche Mechanismen, fließende Formen etc.

Intelligentes Design

Ästhetisch ansprechende Produkte werden vom Nutzer höher geschätzt und die Vandalismus-Schwelle steigt.

Puristische Armaturenformen lassen weniger Verschmutzung zu und erleichtern die Reinigung. Die Funktionsteile liegen geschützt, sind aber im Wartungsfall leicht zugänglich.

WASSER- UND ENERGIEERSPARNIS VON 80 %

Wassersparnis

Im Vergleich zu herkömmlichen Armaturen ermöglichen Selbstschluss-Duschelemente eine maximale Wassersparnis. Die Wasserrechnung des Betreibers wird bei gleichzeitigem Nutzerkomfort optimiert.

• Automatisch schließend und dosierte Wasserabgabe

Die Armatur schließt nach einer Laufzeit von etwa 30 Sekunden automatisch.

Die Selbstschluss-Duschelemente unterbinden somit jedes Risiko für Wasserverschwendung durch Unachtsamkeit.

Die Abgabemenge wird auf das Notwendige reduziert (Anfeuchten, Abspülen).

• Durchflussmenge 6 l/min

Die Selbstschluss-Duschelemente sind auf **6 l/min** voreingestellt. Sie garantieren eine **stabile Durchflussmenge**, auch bei Druckschwankungen in der Installation.

Energieersparnis

Die Selbstschluss-Duschelemente von DELABIE funktionieren selbstständig ohne Stromversorgung.

Sie verbrauchen **keinerlei Energie**.

Durch ihre hohe **Warmwassersparnis** generieren die Duschelemente ebenfalls eine hohe Energieersparnis.

Nachhaltigkeit

DELABIE Duschelemente werden zu **100 %** aus **recycelbaren** Materialien gefertigt und erreichen somit das höchste Nachhaltigkeitsniveau in ihrer Kategorie.

Ökolabels

Die Duschelemente erzielen hinsichtlich Wasser- und Energieverbrauch bestmögliche Bewertungen von internationalen Labels wie DGNB, BREEAM, LEED oder HQE.

Weitere Informationen siehe Seite 8.



Hygiene und Begrenzung des Bakterienwachstums



Optimierte Laufzeit

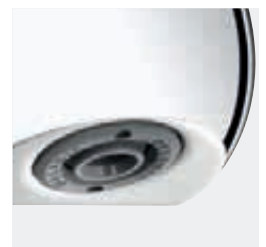

Brausekopf ohne Sieb

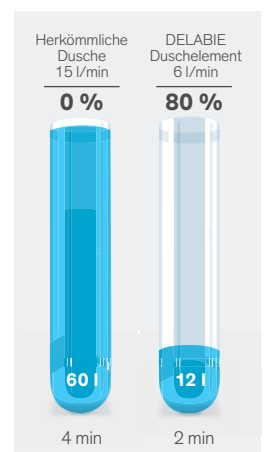

Wassersparnis pro Nutzung

WASSERVERBRAUCH IM VERGLEICH

Herkömmliche Dusche versus Selbstschluss-Duschelement von DELABIE

Durchfluss	Anfeuchten	Einseifen	Abspülen	Wasserverbrauch
15 l	1 min	2 min	1 min	60 l 4 min
6 l	2 x 30 Sek.		2 x 30 Sek.	12 l 2 min



Soft-Technologie:
besonders leichte Betätigung



Verbrühungsschutz



Komfortabler Strahl



Auswahl an Abmessungen und
Oberflächen

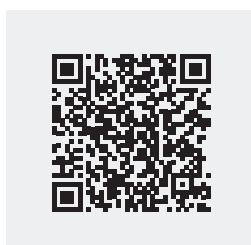

Unsere Duschelement-
Lösungen

TECHNISCHE LÖSUNGEN FÜR JEGLICHE ANFORDERUNGEN

In jedem öffentlich-gewerblichen Sanitärraum herrschen abhängig vom Einsatzort und von der Art der Nutzer unterschiedliche Anforderungen. DELABIE entwickelt maßgeschneiderte Produkte, um den unterschiedlichsten Bedürfnissen gerecht zu werden (erhöhter Nutzerkomfort, Unterbindung von Wasserverschwendung, Nutzersicherheit etc.).

Soft-Technologie: besonders leichte Betätigung

DELABIE hat Selbstschluss-Armaturen mit besonders leichter Betätigung entwickelt. Die Soft-Technologie ermöglicht jedem Nutzer (Kinder, ältere oder bewegungseingeschränkte Personen) eine Bedienung ohne Kraftaufwand.

Alle **TEMPOSOFT** Duschelemente lassen sich komfortabel bedienen – ihr Ansaugsystem sorgt für eine bis zu 2-mal leichtere Betätigung, als eine herkömmliche Armatur.

Komfort

• Temperatureinstellung

Der Nutzer wählt die Entnahmetemperatur mittels des **TEMPOMIX** oder **SECURITHERM Bediengriffs** selbst.

• Temperaturstabilität

Die Duschelemente **SECURITHERM mit Thermostat** bieten zusätzlichen Nutzerkomfort, denn sie halten bei Druckschwankungen die eingestellte Temperatur stabil.

• Vermeidung Kaltwasserschock

Die Thermostat-Technologie **SECURITHERM** gewährleistet **automatisches Schließen bei Warmwasserausfall**.

Verbrühungsschutz

• Begrenzung der Maximaltemperatur

Alle DELABIE Mischbatterien haben eine **werksseitig voreingestellte Warmwasserbegrenzung**, die durch den Installateur justiert werden kann. Nutzer können nicht über den Anschlag hinausgehen und höhere Temperaturen einstellen, was Verbrühungsrisiken begrenzt.

• Verbrühungsschutz

Die Thermostat-Technologie **SECURITHERM** gewährleistet die **sofortige Warmwasserabschaltung bei Kaltwasserausfall**.

Komfortabler Strahl

Die spezifische Formgebung der Düse erzeugt einen **ausreichenden und gleichmäßig verteilten, komfortablen Strahl** bei zugleich niedrigem Geräuschpegel. Die Düse ist **schwenkbar**.

Anschlussarten

Je nach Ausführung können die Duschelemente von **oben** oder **verdeckt** angeschlossen werden.

Abmessungen und Oberflächen

Die DELABIE Duschelemente werden in zwei Ausführungen gefertigt: **Aluminium** H. 1 m, B. 21 cm und **Edelstahl satiniert** H. 1,20 m, B. 25 cm. Die größeren Ausführungen sind besonders gut geeignet, um vorhandene Unterputzinstallationen zu verdecken.

SPEZIFISCHE KONZEPTION FÜR DEN ÖFFENTLICHEN BEREICH

DELABIE Duschelemente erfordern keine Unterputzmontage und erfüllen dennoch die hohen Anforderungen öffentlicher Sanitäräume bezüglich Vandalenschutz bei gleichzeitig hohem Nutzerkomfort.

Widerstandsfähig gegenüber intensiver Nutzung und Vandalismus

Die Duschelemente von DELABIE werden speziell konstruiert, um intensiver Beanspruchung und Vandalismus – beabsichtigt oder unbeabsichtigt – standzuhalten. So werden die Duschelemente aus **langlebigen und widerstandsfähigen Materialien** gefertigt. Alle Bedienelemente und Brauseköpfe bestehen aus massivem, verchromtem Messing. Die Duschelemente sind mit **stoßfesten** Mechanismen versehen. Zudem sind die **Befestigungen verstärkt und verdeckt**. Die Rückseite des Duschelements ist unzugänglich. **Fließende Formen** erschweren jeden Versuch des Losreißen.

Beispiellose Lebensdauer

Alle Selbstschluss-Duschelemente von DELABIE sind mit ermüdungsarmen Mechanismen ausgestattet. Das hydraulische Selbstschluss-System mit kalibrierter Nut ist selbstreinigend und verlängert so die Lebensdauer auf mehr als **500.000 Betätigungen**. Die Bauweise ohne Reibung von Metall auf Metall oder Metall auf Kunststoff gewährleistet eine **dauerhaft zuverlässige Laufzeit**.

Die Leistungsfähigkeit der Armaturen von DELABIE wird hierdurch erhöht. Jedes Modell wird in unseren Laboren Tests unter extremen Bedingungen unterzogen.

Begrenzte Instandhaltung

Die Düse des Brausekopfs und die Mechanismen sind aus **verkalkungsarmem Material** (Hostaform®) gefertigt, sodass keine Entkalkung erforderlich ist. Die Mechanismen sind selbstreinigend und durch Schutzfilter geschützt.

Vereinfachte Wartung

Standardisierte Ersatzteile ermöglichen einen schnellen und einfachen Austausch durch die Wartungsfachkraft. Der gesamte Mechanismus ist in eine **austauschbare Kartusche integriert, die von vorne ohne Demontage des Duschelements zugänglich ist**.

Einfache Installation

Alle Duschelemente werden anschlussfertig geliefert und sind schnell montierbar.

10 Jahre Garantie gegen jegliche Fabrikationsfehler.

Technische Daten

Fließdruck	1 bis 5 bar, 3 bar empfohlen
Differenz Versorgungsdrücke PWC/PWH	$\Delta P < 1$ bar
Warmwasserbegrenzung	Einstellbar
PWH-Versorgung	55 °C
Laufzeit	30 Sekunden

**VERSTÄRKTE UND VERDECKTE
BEFESTIGUNGEN**
Vandalenschutz

**FLIESENDE,
SUIZIDHEMMENDE FORMEN**
Vorbeugung von Verletzungen

**SUIZIDHEMMENDES
BEDIENELEMENT**
Vorbeugung von Verletzungen



**DURCHFLUSSMENGE
BEGRENZT AUF 6 L/MIN**
Wassersparnis

**VERKALKUNGSARMER
BRAUSEKOPF**
Begrenzte Instandhaltung

**GEHÄUSE AUS
ANODISIERTEM ALUMINIUM**
Vereinfachte Reinigung

SOFT-TECHNOLOGIE
Kartusche mit Ansaug-System
Laufzeit ~30 Sekunden

**BESONDERS LEICHTE
BETÄTIGUNG**
Verbesserter Komfort

**THERMISCHE
DESINFEKTIONEN**
Für Hygiene in der
Trinkwasserinstallation

**TEMPERATUR
WÄHLBAR**
Verbesserter Komfort

SECURITHERM-TECHNOLOGIE
Temperaturstabilität
Absoluter Verbrühungsschutz
Vermeidung Kaltwasserschock





- **Wassersparnis:** 80 %
- **Komfort:** Temperaturwahl direkt an der Armatur, mit Thermostat
- **Verbrühungsschutz:** automatisches Schließen bei Kaltwasserausfall
- **Antivandalismus:** Gehäuse aus Aluminium, verdeckte Befestigungen, Brausekopf und Armaturen aus Messing massiv

SECURITHERM Aluminium

Duschelement selbstschließend oder mit zwei Oberteilen



- Gehäuse aus anodisiertem Aluminium für Aufputzmontage
- **Thermostat-Mischbatterie SECURITHERM**
- Temperatur einstellbar: Kaltwasser bis 38 °C;
 1. Temperaturanschlag bei 38 °C, 2. Anschlag bei 41 °C
- **Verbrühungsschutz:** automatisches Schließen bei Kaltwasserausfall
- **Vermeidung Kaltwasserschock:** automatisches Schließen bei Warmwasserausfall
- Geeignet für thermische Desinfektionen
- **Besonders leichte Betätigung**
- **Fester Brausekopf ROUND** verchromt, vandalengeschützt und verkalkungsarm mit automatischem Durchflussmengenregler 6 l/min bei 3 bar
- **Handbrause** mit Brauseschlauch abnehmbar durch Schnellkupplung mit Wasserstop
- **Funktionsweise:**
 - Ausführungen 792300, 792305 und 792310: **Selbstschluss-Armatur ~30 Sekunden** für die Betätigung des festen Brausekopfs ROUND
 - Ausführung 792370: **Selbstschluss-Armatur ~30 Sekunden** für die Betätigung der Handbrause mit Brauseschieber auf verchromter Brausestange
 - Ausführungen 792320 und 792330: **2 Selbstschluss-Armaturen ~30 Sekunden** für die Betätigung des festen Brausekopfs ROUND und der Handbrause (mit Wandhalter)
 - Ausführungen 792340 und 792350: **1 Selbstschluss-Armatur ~30 Sekunden** für die Betätigung des festen Brausekopfs ROUND und **1 nicht-selbstschließende Armatur 1/4-Umdrehung** für die Betätigung der Handbrause (mit Wandhalter)
 - Ausführungen 792380 und 792390: **2 nicht-selbstschließende Armaturen** für die Betätigung des festen Brausekopfs ROUND und der Handbrause (mit Wandhalter)
- Anschlüsse G 1/2B, verdeckte Befestigungen, mit Schutzfiltern und Rückflussverhinderern
- Geeignet für bewegungseingeschränkte Personen
- 10 Jahre Garantie

Duschelemente mit 2 Oberteilen:



792320 - 792330 792340 - 792350 792380 - 792390

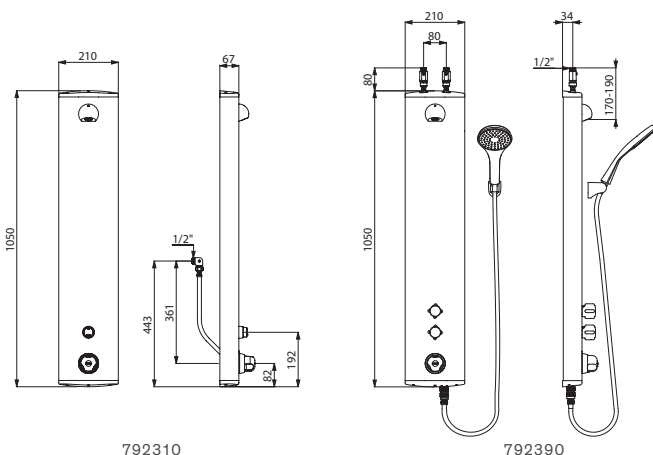

792310

792390

Selbstschluss-Duschelement SECURITHERM Aluminium mit festem Brausekopf		
Anschluss von oben mit geraden Vorabsperrungen Mit Seifenablage	792305	858,32 €
Anschluss von oben mit geraden Vorabsperrungen	792300	825,04 €
Anschluss verdeckt mit flexiblen Schläuchen, ohne Vorabsperrungen	792310	825,04 €
Selbstschluss-Duschelement SECURITHERM Aluminium mit Handbrause		
Anschluss von oben mit geraden Vorabsperrungen	792370	979,34 €
Selbstschluss-Duschelement SECURITHERM Aluminium mit zwei Oberteilen		
Anschluss von oben mit geraden Vorabsperrungen	792320	941,43 €
Anschluss verdeckt mit flexiblen Schläuchen, ohne Vorabsperrungen	792330	941,43 €
Duschelement SECURITHERM Aluminium mit zwei Oberteilen		
Mit 1 Selbstschluss-Armatur und 1 nicht-selbstschließenden Armatur		
Anschluss von oben mit geraden Vorabsperrungen	792340	966,72 €
Anschluss verdeckt mit flexiblen Schläuchen, ohne Vorabsperrungen	792350	966,72 €
Mit 2 nicht-selbstschließenden Armaturen		
Anschluss von oben mit geraden Vorabsperrungen	792390	962,09 €
Anschluss verdeckt mit flexiblen Schläuchen, ohne Vorabsperrungen	792380	962,09 €

Planen Sie einen Bodenablauf ein (siehe Seite 139)
 Optional: Gehäuseverlängerung für Duschelement (siehe Seite 112)
 Für Regenstrahl-Düse 6 l/min „DP“ am Ende der Artikelnummer anfügen (siehe Seite 144)



- **Wassersparnis:** 80 %
- **Komfort:** Temperaturwahl direkt an der Armatur, mit Thermostat
- **Verbrühungsschutz:** automatisches Schließen bei Kaltwasserausfall
- **Antivandalismus:** Gehäuse aus Edelstahl satiniert, verdeckte Befestigungen, Brausekopf und Armaturen aus Messing massiv

SECURITHERM Edelstahl satiniert

Selbstschluss-Duschelement mit festem Brausekopf



- Gehäuse aus Edelstahl satiniert für Aufputzmontage, große Ausführung
- **Thermostat-Mischbatterie SECURITHERM**
- Temperatur einstellbar: Kaltwasser bis 38 °C;
 1. Temperaturanschlag bei 38 °C, 2. Anschlag bei 41 °C
- **Verbrühungsschutz:** automatisches Schließen bei Kaltwasserausfall
- **Vermeidung Kaltwasserschock:** automatisches Schließen bei Warmwasserausfall
- Geeignet für thermische Desinfektionen
- **Besonders leichte Betätigung**
- **Laufzeit ~30 Sekunden**
- **Durchflussmenge 6 oder 10 l/min** bei 3 bar
- **Brausekopf ROUND** verchromt und vandalengeschützt mit automatischem Durchflussmengenregler
- Anschlüsse G 1/2B
- Verdeckte Befestigungen
- Mit Schutzfiltern und Rückflussverhinderern
- Mit Vorabsperrungen
- Geeignet für bewegungseingeschränkte Personen
- 10 Jahre Garantie

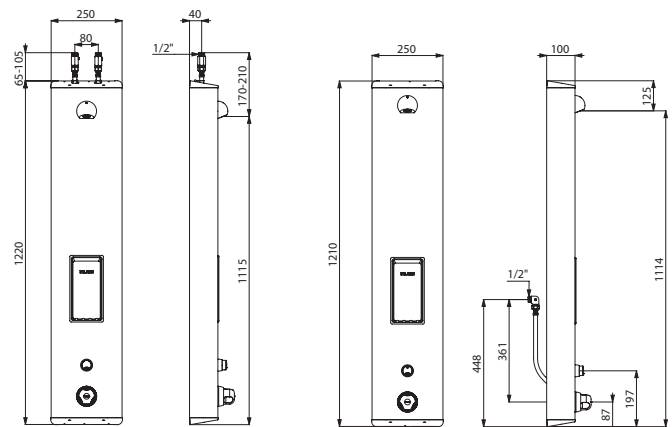

792304

792314

Selbstschluss-Duschelement SECURITHERM aus Edelstahl

Anschluss von oben mit geraden Vorabsperrungen

Mit integrierter Seifenablage und verkalkungsarmem Brausekopf 6 l/min	792304	968,32 €
Mit integrierter Seifenablage und Regenstrahl-Brausekopf 10 l/min	792304CF	968,32 €
Mit verkalkungsarmem Brausekopf 6 l/min	792303	925,21 €
Mit Regenstrahl-Brausekopf 10 l/min	792303CF	925,21 €

Anschluss verdeckt mit flexiblen Schläuchen

Mit integrierter Seifenablage und verkalkungsarmem Brausekopf 6 l/min	792314	968,32 €
Mit integrierter Seifenablage und Regenstrahl-Brausekopf 10 l/min	792314CF	968,32 €
Mit verkalkungsarmem Brausekopf 6 l/min	792313	925,21 €
Mit Regenstrahl-Brausekopf 10 l/min	792313CF	925,21 €

Planen Sie einen Bodenablauf ein (siehe Seite 139)

Optional: Gehäuseverlängerung für Duschelement (siehe Seite 112)

Für Regenstrahl-Düse 6 l/min „DP“ am Ende der Artikelnummer anfügen (siehe Seite 144)



- **Wassersparnis:** 80 %
- **Komfort:** Temperaturwahl direkt an der Armatur, mit Thermostat
- **Verbrühungsschutz:** automatisches Schließen bei Kaltwasserausfall
- **Antivandalismus:** Gehäuse aus Edelstahl satiniert, verdeckte Befestigungen, Brausekopf und Armaturen aus Messing massiv

SECURITHERM Edelstahl satiniert

Duschelement mit zwei Oberteilen und Handbrause



- Gehäuse aus Edelstahl satiniert für Aufputzmontage, große Ausführung
- **Thermostat-Mischbatterie SECURITHERM**
- Temperatur einstellbar: Kaltwasser bis 38 °C;
 1. Temperaturanschlag bei 38 °C, 2. Anschlag bei 41 °C
- **Verbrühungsschutz:** automatisches Schließen bei Kaltwasserausfall
- **Vermeidung Kaltwasserschock:** automatisches Schließen bei Warmwasserausfall
- **Fester Brausekopf ROUND** verchromt und vandalengeschützt mit automatischem **Durchflussmengenregler 6 oder 10 l/min** bei 3 bar
- **Handbrause** mit Brauseschlauch abnehmbar durch Schnellkupplung mit Wasserstop, mit Wandhalter
- **Funktionsweise:**
 - Ausführungen 792324 und 792334: **1 Selbstschluss-Armatur ~30 Sekunden mit besonders leichter Betätigung** für die Betätigung des festen Brausekopfs ROUND und **1 nicht-selbstschließende Armatur** 1/4-Umdrehung für die Betätigung der Handbrause
 - Ausführungen 792344 und 792354: **2 nicht-selbstschließende Armaturen** für die Betätigung des festen Brausekopfs ROUND und der Handbrause
- Geeignet für thermische Desinfektionen
- Anschlüsse G 1/2B, verdeckte Befestigungen
- Mit Schutzfiltern, Rückflussverhinderern und Vorabsperungen
- Geeignet für bewegungseingeschränkte Personen
- 10 Jahre Garantie

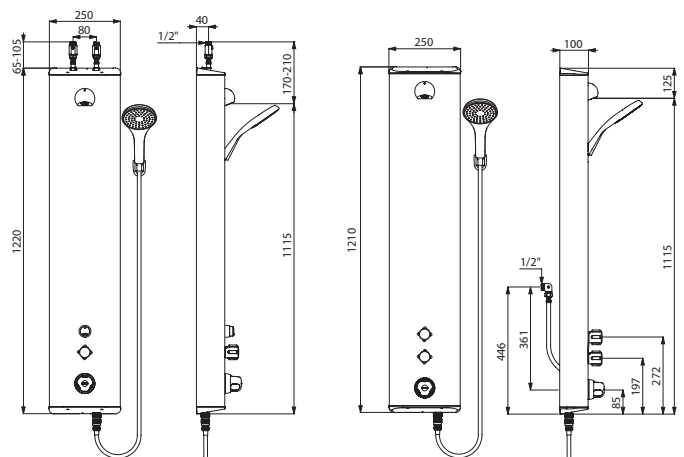

792324

792354

Selbstschluss-Duschelement SECURITHERM aus Edelstahl mit 2 Oberteilen		
Anschluss von oben mit geraden Vorabsperungen - verkalkungsarmer Brausekopf 6 l/min	792324	1.095,88 €
Anschluss verdeckt mit flexiblen Schläuchen - verkalkungsarmer Brausekopf 6 l/min	792334	1.095,88 €
Nicht-selbstschließendes Duschelement SECURITHERM aus Edelstahl mit 2 Oberteilen		
Anschluss von oben mit geraden Vorabsperungen - verkalkungsarmer Brausekopf 6 l/min	792344	1.095,88 €
Anschluss von oben mit geraden Vorabsperungen - Regenstrahl-Brausekopf 10 l/min	792344CF	1.095,88 €
Anschluss verdeckt mit flexiblen Schläuchen - verkalkungsarmer Brausekopf 6 l/min	792354	1.095,88 €
Anschluss verdeckt mit flexiblen Schläuchen - Regenstrahl-Brausekopf 10 l/min	792354CF	1.095,88 €

Planen Sie einen Bodenablauf ein (siehe Seite 139)

Optional: Gehäuseverlängerung für Duschelement (siehe Seite 112)

Für Regenstrahl-Düse 6 l/min „DP“ am Ende der Artikelnummer anfügen (siehe Seite 144)





- **Wassersparnis:** 70 %
- **Komfort:** Temperaturwahl direkt über Einhand-Mischbatterie, mit Thermostat
- **Verbrühungsschutz:** automatisches Schließen bei Kaltwasserausfall, öffnet über Kalt
- **Antivandalismus:** Gehäuse aus Aluminium, verdeckte Befestigungen, Brausekopf und Armatur aus Messing massiv

SECURITHERM Aluminium

Sequentielles Duschelement mit festem Brausekopf oder Handbrause



- Gehäuse aus anodisiertem Aluminium für Aufputzmontage
- **Sequentielle Thermostat-Mischbatterie SECURITHERM** (nicht selbstschließend)
- Temperatur einstellbar: Kaltwasser bis 39 °C; verriegelter Temperaturanschlag bei 39 °C, einstellbar
- **Sequentiell:** Öffnen und Schließen über Kaltwasser
- **Verbrühungsschutz:** automatisches Schließen bei Kaltwasserausfall
- **Vermeidung Kaltwasserschock:** automatisches Schließen bei Warmwasserausfall
- Geeignet für thermische Desinfektionen
- Ausführungen H9634 und H9639: **Brausekopf ROUND** verchromt, vandalengeschützt und verkalkungsarm mit automatischem **Durchflussmengenregler 6 l/min** bei 3 bar
- Ausführungen H9635 und H9636: **Handbrause mit Brauseschieber** auf verchromter Brausestange mit Brauseschlauch abnehmbar durch Schnellkupplung mit Wasserstop, **Durchflussmenge 9 l/min** bei 3 bar
- Hygienehebel L. 100 mm
- Anschlüsse G 1/2B, verdeckte Befestigungen, mit Schutzfiltern
- Geeignet für bewegungseingeschränkte Personen
- 10 Jahre Garantie

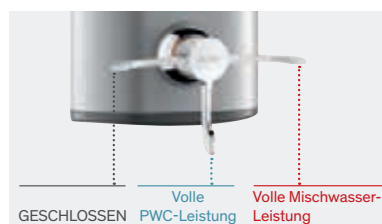

Sequentielle Steuerung

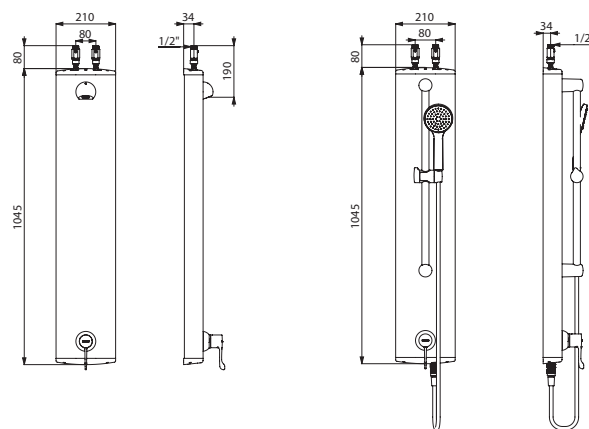

H9639

H9636

Sequentielles Duschelement SECURITHERM aus Aluminium mit festem Brausekopf

Anschluss von oben mit geraden Vorabsperungen	H9639	664,68 €
Anschluss verdeckt mit flexiblen Schläuchen, ohne Vorabsperungen	H9634	664,68 €

Sequentielles Duschelement SECURITHERM aus Aluminium mit Handbrause

Anschluss von oben mit geraden Vorabsperungen	H9636	778,62 €
Anschluss verdeckt mit flexiblen Schläuchen, ohne Vorabsperungen	H9635	778,62 €

Planen Sie einen Bodenablauf ein (siehe Seite 139)

Optional: Gehäuseverlängerung für Duschelement (siehe Seite 112)

Für Regenstrahl-Düse „DP“ am Ende der Artikelnummer anfügen (siehe Seite 144)



- **Wassersparnis:** 80 %
- **Komfort:** Temperaturwahl direkt über Einhand-Mischbatterie, besonders leichte Betätigung
- **Antivandalismus:** Gehäuse aus Aluminium, verdeckte Befestigungen, Brausekopf und Armatur aus Messing massiv

TEMPOMIX Aluminium

Selbstschluss-Duschelement mit festem Brausekopf oder Handbrause



- Gehäuse aus anodisiertem Aluminium für Aufputzmontage
- **Mischbatterie TEMPOMIX** mit einstellbarer Warmwasserbegrenzung
- **Besonders leichte Betätigung**
- **Laufzeit ~30 Sekunden**
- **Durchflussmenge 6 l/min** bei 3 bar
- **Brausekopf ROUND** verchromt, vandalengeschützt und verkalkungsarm mit automatischem Durchflussmengenregler oder **Handbrause mit Brauseschieber** auf verchromter Brausestange mit Brauseschlauch
- Anschlüsse G 1/2B
- Verdeckte Befestigungen
- Mit Schutzfiltern und Rückflussverhinderern
- 10 Jahre Garantie

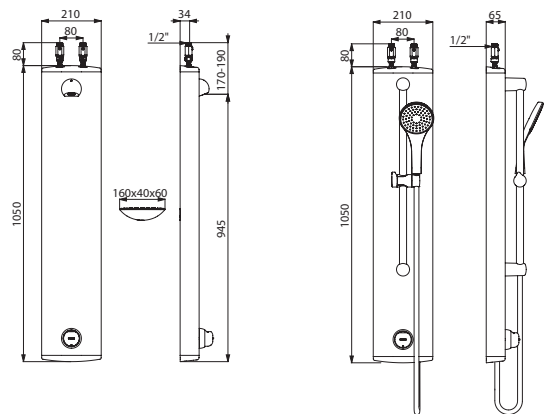

790305

790350

Duschelement TEMPOMIX aus Aluminium mit festem Brausekopf

Anschluss von oben mit geraden Vorabsperrungen

Mit Seifenablage	790305	745,90 €
Ohne Seifenablage	790300	712,86 €

Anschluss verdeckt mit flexiblen Schläuchen, ohne Vorabsperrungen

Ohne Seifenablage	790310	712,86 €
-------------------	---------------	-----------------

Duschelement TEMPOMIX aus Aluminium mit Handbrause

Anschluss von oben mit geraden Vorabsperrungen	790350	827,80 €
Ohne Seifenablage		

Planen Sie einen Vormischer PREMIX (siehe Seite 151)

und einen Bodenablauf ein (siehe Seite 139)

Optional: Gehäuseverlängerung für Duschelement (siehe Seite 112)

Für Regenstrahl-Düse „DP“ am Ende der Artikelnummer anfügen (siehe Seite 144)



- **Wassersparnis:** 80 %
- **Komfort:** Temperaturwahl direkt über Einhand-Mischbatterie, besonders leichte Betätigung
- **Antivandalismus:** Gehäuse aus Edelstahl satiniert, verdeckte Befestigungen, Brausekopf und Armatur aus Messing massiv

TEMPOMIX Edelstahl satiniert

Selbstschluss-Duschelement mit festem Brausekopf



- Gehäuse aus Edelstahl satiniert für Aufputzmontage, große Ausführung
- **Mischbatterie TEMPOMIX** mit einstellbarer Warmwasserbegrenzung
- **Besonders leichte Betätigung**
- **Laufzeit ~30 Sekunden**
- **Durchflussmenge 6 oder 10 l/min** bei 3 bar
- **Brausekopf ROUND** verchromt und vandalengeschützt mit automatischem Durchflussmengenregler
- Integrierte Seifenablage
- Anschlüsse G 1/2B
- Verdeckte Befestigungen
- Mit Schutzfiltern und Rückflussverhinderern
- Mit Vorabsperungen
- 10 Jahre Garantie

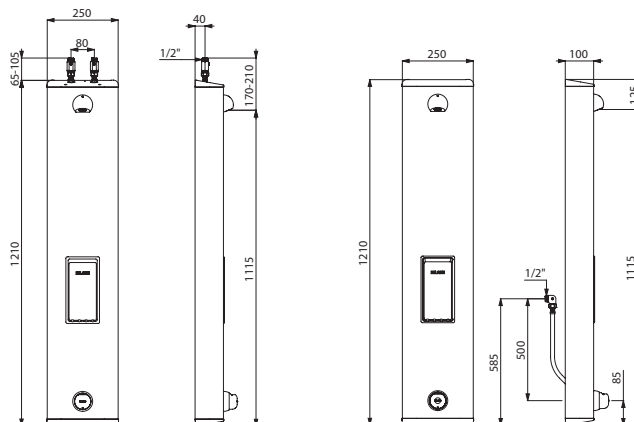

790204

790214

Duschelement TEMPOMIX Edelstahl satiniert mit festem Brausekopf		
Anschluss von oben mit geraden Vorabsperungen - verkalkungsarmer Brausekopf 6 l/min	790204	900,80 €
Anschluss von oben mit geraden Vorabsperungen - Regenstrahl-Brausekopf 10 l/min	790204CF	900,80 €
Anschluss verdeckt mit flexiblen Schläuchen - verkalkungsarmer Brausekopf 6 l/min	790214	900,80 €
Anschluss verdeckt mit flexiblen Schläuchen - Regenstrahl-Brausekopf 10 l/min	790214CF	900,80 €

Planen Sie einen Vormischer PREMIX (siehe Seite 151) und einen Bodenablauf ein (siehe Seite 139)

Optional: Gehäuseverlängerung für Duschelement (siehe Seite 112)

Für Regenstrahl-Düse 6 l/min „DP“ am Ende der Artikelnummer anfügen (siehe Seite 144)



- **Wassersparnis:** 80 %
- **Antivandalismus:** Gehäuse aus Aluminium, verdeckte Befestigungen, Brausekopf und Armatur aus Messing massiv

TEMPOSOFT Aluminium

Selbstschluss-Duschelement mit festem Brausekopf



- Gehäuse aus anodisiertem Aluminium für Aufputzmontage
- **Selbstschluss-Ventil TEMPOSOFT** für Versorgung mit vorgemischtem Wasser
- **Besonders leichte Betätigung**
- **Laufzeit ~30 Sekunden**
- **Durchflussmenge 6 l/min** bei 3 bar
- **Brausekopf ROUND** verchromt, vandalengeschützt und verkalkungsarm mit automatischem Durchflussmengenregler
- Anschluss G 1/2B mit vorgemischtem Wasser
- Verdeckte Befestigungen, mit Schutzfilter
- Geeignet für bewegungseingeschränkte Personen
- 10 Jahre Garantie

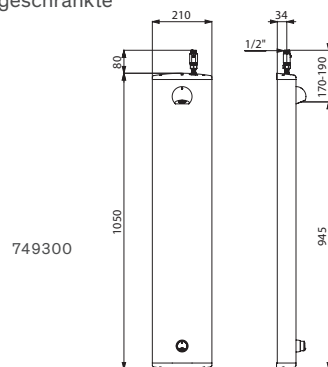

749300

Selbstschluss-Duschelement TEMPOSOFT mit festem Brausekopf

Anschluss von oben mit gerader Vorabsperrung	749300	513,52 €
Anschluss verdeckt mit flexiblem Schlauch	749310	513,52 €

Planen Sie einen Vormischer PREMIX (siehe Seite 151) und einen Bodenablauf ein (siehe Seite 139)

Optional: Gehäuseverlängerung für Duschelement (siehe Seite 112)

Für Regenstrahl-Düse „DP“ am Ende der Artikelnummer anfügen (siehe Seite 144)

TEMPOSOFT Aluminium

Selbstschluss-Duschelement mit Handbrause



- Gehäuse aus anodisiertem Aluminium für Aufputzmontage
- Anschluss von oben mit vorgemischtem Wasser mit gerader Vorabsperrung G 1/2B
- **Selbstschluss-Ventil TEMPOSOFT** für Versorgung mit vorgemischtem Wasser
- **Besonders leichte Betätigung**
- **Laufzeit ~30 Sekunden**
- **Handbrause** mit Brauseschieber auf verchromter Brausestange mit Brauseschlauch
- Verdeckte Befestigungen, mit Schutzfilter
- Geeignet für bewegungseingeschränkte Personen
- 10 Jahre Garantie

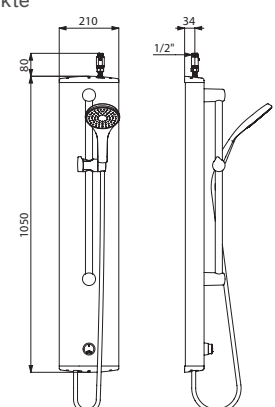

749350

Selbstschluss-Duschelement TEMPOSOFT mit verstellbarer Handbrause

	749350	592,53 €
--	---------------	-----------------

Planen Sie einen Vormischer PREMIX (siehe Seite 151) und einen Bodenablauf ein (siehe Seite 139)

Optional: Gehäuseverlängerung für Duschelement (siehe Seite 112)



- **Wassersparnis:** 70 %
- **Antivandalismus:** Gehäuse aus Aluminium, verdeckte Befestigungen, Brausekopf und Armatur aus Messing massiv
- **Komfort:** Temperaturwahl direkt über Einhand-Mischbatterie

Duschelement Aluminium

Duschelement mit Einhebelmischer und festem Brausekopf



- Gehäuse aus anodisiertem Aluminium für Aufputzmontage
- Anschluss von oben mit geraden Vorabsperungen G 1/2B
- **Mit Einhebelmischer**
- **Durchflussmenge 6 l/min** bei 3 bar
- **Brausekopf ROUND** verchromt, vandalesgeschützt und verkalkungsarm mit automatischem Durchflussmengenregler
- Verdeckte Befestigungen
- Mit Schutzfiltern
- Geeignet für bewegungseingeschränkte Personen
- 10 Jahre Garantie

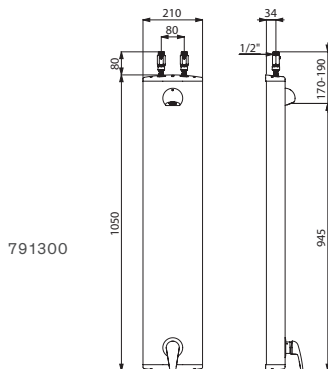

791300

Duschelement mit Einhebelmischer und festem Brausekopf	791300	700,42 €
---	---------------	-----------------

Planen Sie einen Vormischer PREMIX (siehe Seite 151) und einen Bodenablauf ein (siehe Seite 139)
Optional: Gehäuseverlängerung für Duschelement (siehe Seite 112)
 Für Regenstrahl-Düse „DP“ am Ende der Artikelnummer anfügen (siehe Seite 144)

Duschelement Aluminium

Duschelement mit Einhebelmischer und Handbrause



- Gehäuse aus anodisiertem Aluminium für Aufputzmontage
- **Mit Einhebelmischer**
- **Handbrause** mit Brauseschieber auf verchromter Brausestange mit Brauseschlauch
- Anschlüsse G 1/2B
- Verdeckte Befestigungen
- Mit Schutzfiltern
- Geeignet für bewegungseingeschränkte Personen
- 10 Jahre Garantie

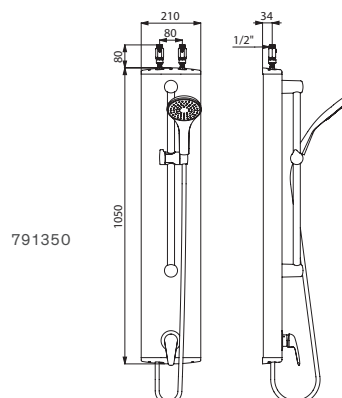

791350

Duschelement mit Einhebelmischer und verstellbarer Handbrause		
Anschluss von oben mit geraden Vorabsperungen	791350	781,32 €
Anschluss verdeckt mit flexiblen Schläuchen	791360	781,32 €

Planen Sie einen Vormischer PREMIX (siehe Seite 151) und einen Bodenablauf ein (siehe Seite 139)
Optional: Gehäuseverlängerung für Duschelement (siehe Seite 112)





- **Wassersparnis:** 80 %
- **Antivandalismus:** Gehäuse aus Aluminium, fließende Formen, verdeckte Befestigungen, suizidhemmender Brausekopf
- **Wartung:** vereinfacht durch Vorabspernung und Filter, jeweils von außen zugänglich
- **Komfort:** besonders leichte Betätigung, Versorgung mit vorgemischtem Wasser

SPORTING 2

Selbstschluss-Duschelement



- Gehäuse aus anodisiertem und matt verchromtem Aluminium
- **Anschluss von oben oder von hinten durch drehbaren Gewindestutzen**
- Besonders flache Bauweise und verdeckte Befestigungen
- **Besonders leichte Betätigung**
- Mechanische Armaturenspülung automatisch bei jeder Betätigung
- **Laufzeit ~30 Sekunden**
- **Durchflussmenge 6 l/min** bei 3 bar
- Fester, vandalengeschützter und verkalkungsarmer Brausekopf mit automatischem Durchflussmengenregler
- Schutzfilter und Rückflussverhinderer zugänglich
- **Mit integrierter Vorabspernung**
- Anschluss G 1/2B für Versorgung mit vorgemischtem Wasser
- Geeignet für bewegungseingeschränkte Personen
- 10 Jahre Garantie

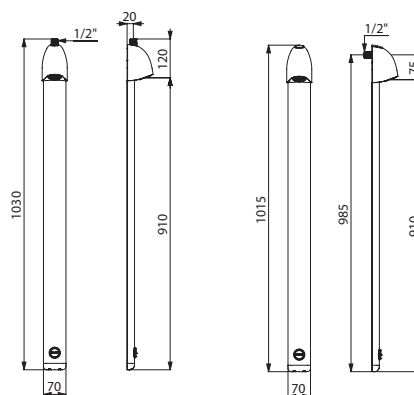

714700

Selbstschluss-Duschelement SPORTING 2

Mit verkalkungsarmem Brausekopf, Strahlwinkel einstellbar	714700	217,26 €
Mit Regenstrahl-Brausekopf	714700DP	235,69 €

Planen Sie einen Vormischer PREMIX (siehe Seite 151) und einen Bodenablauf ein (siehe Seite 139)

Optional: Seifenablage und endständige Wasserfilter BIOFIL (siehe Seite 112)



Hygiene und Begrenzung des Bakterienwachstums



Verbrühungsschutz

Verschiedene Montagemöglichkeiten



Aufputz-Wasseranschlüsse

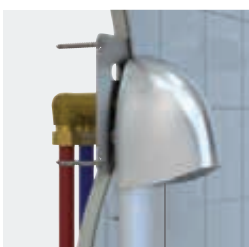

Unterputz-Wasseranschlüsse von unten



Unterputz-Wasseranschlüsse von oben

SELBSTSCHLUSS DUSCHELEMENT SPORTING 2 SECURITHERM: DIE LÖSUNG GEGEN LEGIONELLEN

Vorbeugende Lösung gegen Legionellen

Eine vorbeugende Lösung zur Reduzierung des Legionellenrisikos ist die **dauerhafte Aufrechterhaltung einer Wassertemperatur $\geq 55\text{ °C}$** an allen Punkten der Warmwasserzirkulation. Zudem sollte die **Mischung von Warm- und Kaltwasser möglichst dicht an den Entnahmestellen** stattfinden. Das SPORTING 2 SECURITHERM ist die Lösung, um zur Begrenzung des Bakterienwachstums beizutragen.

Hygiene

Die **Thermostat-Mischbatterie ist im Kopf** des Duschelements SPORTING 2 SECURITHERM integriert. Dort kommt das Warmwasser aus der Installation an und wird mit dem Kaltwasser gemischt. Es gibt also **kein Mischwasser zwischen Zirkulationsleitung und Entnahmestelle**, was das Risiko des Bakterienwachstums erheblich reduziert.

Die Düse der Dusche besteht aus **verkalkungsarmem Material** (Hostaform®), was das Bakterienwachstum am Brausekopf begrenzt.

Das SPORTING 2 SECURITHERM gewährleistet eine **bakterienfreie Dusche**.

Verbrühungsschutz

Die Thermostat-Technologie SECURITHERM gewährleistet automatisches Schließen bei Kaltwasserausfall. Das SPORTING 2 verhindert so jedes **Verbrühungsrisiko**.

Komfort

• Temperaturstabilität

Das Duschelement SPORTING 2 **hält die Mischwassertemperatur** auch bei Druckschwankungen **konstant**.

• Vermeidung von Kaltwasserschocks

Die Thermostat-Technologie SECURITHERM gewährleistet **automatisches Schließen bei Warmwasserausfall**.

Viele Installationsmöglichkeiten

Das Duschelement ist in 2 Ausführungen erhältlich:

- Aufputz-Wasseranschlüsse für Anschluss vor der Wand von oben
- Unterputz-Wasseranschlüsse für Anschluss hinter der Wand von oben oder von unten

10 Jahre Garantie gegen jegliche Fabrikationsfehler

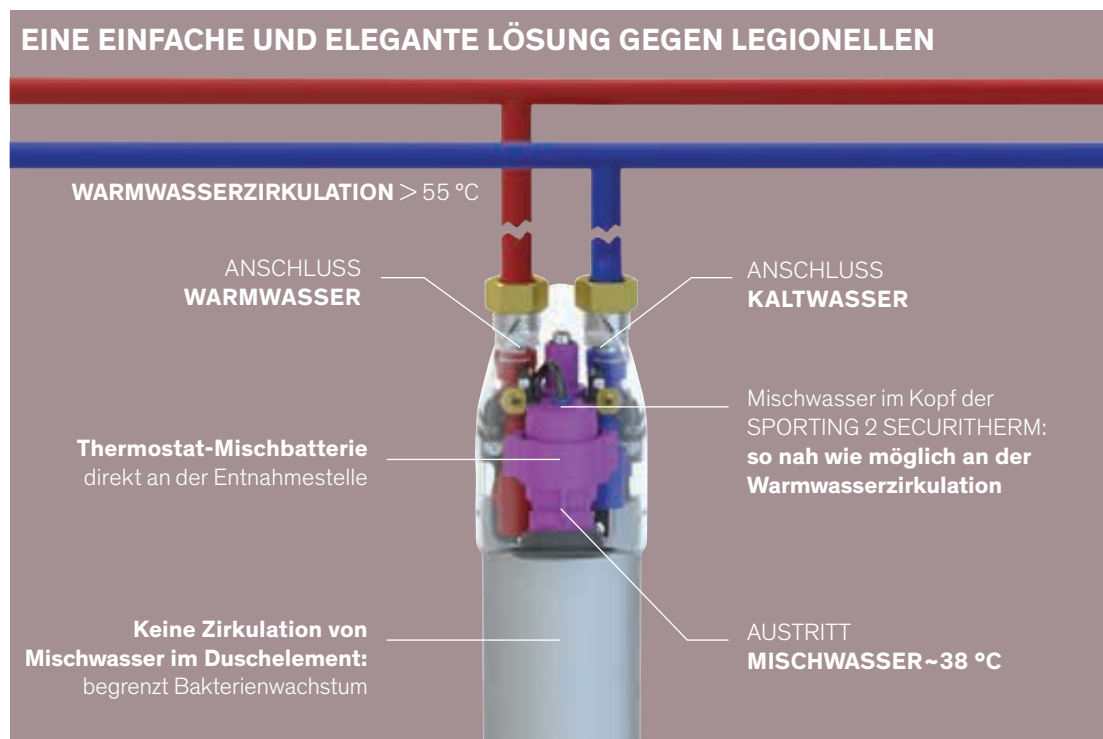



- **Wassersparnis:** 80 %
- **Hygiene:** berührungslose Auslösung, Hygienespülung gegen Bakterienwachstum, verkalkungsarmer Brausekopf
- **Verbrühungsschutz:** automatisches Schließen bei Kaltwasserausfall
- **Antivandalismus:** Gehäuse aus Aluminium, fließende Formen, verdeckte Befestigungen, suizidhemmender Brausekopf

SPORTING 2 SECURITHERM

Selbstschluss-Duschelement mit Thermostat



- Gehäuse aus anodisiertem und matt verchromtem Aluminium
- Besonders flache Bauweise und verdeckte Befestigungen
- **Besonders leichte Betätigung**
- Mechanische Armaturenspülung automatisch bei jeder Betätigung
- **Laufzeit ~30 Sekunden**
- **Durchflussmenge 6 l/min** bei 3 bar
- Fester, vandalengeschützter und verkalkungsarmer Brausekopf mit automatischem Durchflussmengenregler
- Schutzfilter und Rückflussverhinderer zugänglich
- **Mit integrierten Vorabsperrungen**
- **Verfügbar als Ausführung mit Antilockiersicherheit AB:**
Wasser fließt erst nach Loslassen der Bedienkappe
- Anschlüsse G 1/2B
- Geeignet für bewegungseingeschränkte Personen
- 10 Jahre Garantie

Die SECURITHERM Technologie:

- **Thermostat-Mischbatterie** direkt im Kopf des Duschelements integriert
- Einstellung der Temperatur durch den Installateur
- **Konstante Temperatur, voreingestellt auf 38 °C**
- **Verbrühungsschutz:** automatisches Schließen bei Kaltwasserausfall
- **Vermeidung Kaltwasserschock:** automatisches Schließen bei Warmwasserausfall

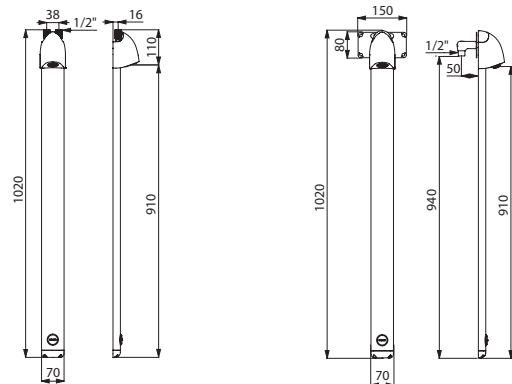

714732AB

714735DP

Voraussichtlich erhältlich ab 2. Halbjahr 2023 in Rücksprache mit unserem Vertriebsinnendienst.

Selbstschluss-Duschelement SPORTING 2 SECURITHERM		
Mit verkalkungsarmem Brausekopf, Strahlwinkel einstellbar		
Anschluss von oben	714732	334,11 €
Anschluss von oben und Antilockiersicherheit AB	714732AB	347,48 €
Unterputzanschluss	714735	387,56 €
Unterputzanschluss und Antilockiersicherheit AB	714735AB	400,94 €
Mit Regenstrahl-Brausekopf		
Anschluss von oben	714732DP	352,82 €
Unterputzanschluss	714735DP	406,28 €

Planen Sie einen Bodenablauf ein (siehe Seite 139)

Optional: Seifenablage (siehe Seite 112)







- **Wassersparnis:** 80 %
- **Komfort:** besonders leichte Betätigung
- **Antivandalismus:** Säule aus anodisiertem, korrosionsbeständigen Aluminium, Brausekopf und Armatur aus Messing verchromt
- **Einfache Installation:** Lieferung montagefertig

AUSSENBEREICH

Selbstschluss-Standbrause



- Montagefertige Standbrause aus anodisiertem Aluminium
- Für Anschluss von unten mit gerader Vorabsperrung G 3/4
- **Selbstschluss-Ventil TEMPOSOF 2** für Versorgung mit vorgemischtem Wasser
- **Besonders leichte Betätigung**
- **Laufzeit ~30 Sekunden** für den Brausekopf und **~3 Sekunden** für die Fußdusche
- **Brausekopf ROUND** verchromt, vandalengeschützt und verkalkungsarm mit automatischem Durchflussmengenregler **6 l/min** bei 3 bar
- **Fußdusche** aus Edelstahl mit Durchflussmenge **3 l/min** bei 3 bar
- Mit Schutzfilter
- Revisionsöffnung mit Absperr- und Spülventil
- Leicht winterfest zu machen
- Geeignet für bewegungseingeschränkte Personen
- 10 Jahre Garantie



Revisionsöffnung

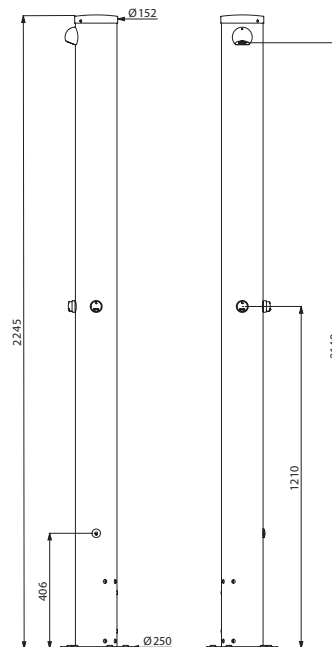

717511

Selbstschluss-Standbrause AUSSENBEREICH		
1 Dusche	717510	1.169,39 €
1 Dusche und 1 Fußdusche	717511	1.344,81 €
2 Duschen	717520	1.403,27 €
2 Duschen und 1 Fußdusche	717521	1.578,69 €
4 Duschen	717540	1.929,49 €

Planen Sie einen Vormischer PREMIX ein (siehe Seite 151)

Optional: Für Regenstrahl-Düse „DP“ am Ende der Artikelnummer anfügen (siehe Seite 144)

Gehäuseverlängerung anpassbar

Für Duschelement aus Aluminium

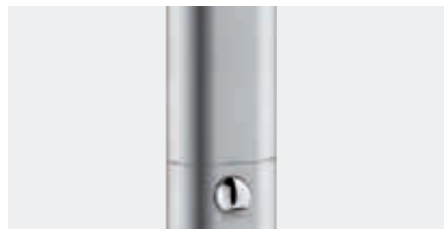

- Für Duschelement aus Aluminium
- Zur Verkleidung von Aufputzleitungen oberhalb des Duschelements
- B. 210 mm, H. 1.000 mm
- Gehäuseverlängerung zuschneidbar
- Oberfläche Aluminium anodisiert
- 10 Jahre Garantie

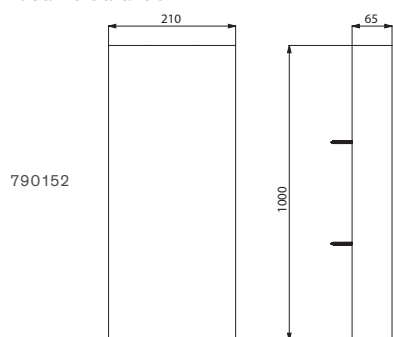

Gehäuseverlängerung Aluminium	790152	195,26 €
--------------------------------------	---------------	-----------------

Gehäuseverlängerung ausziehbar

Für Duschelement aus Edelstahl



- Für Duschelement aus Edelstahl satiniert
- Zur Verkleidung von Aufputzleitungen oberhalb des Duschelements
- B. 218 mm
- Höhe einstellbar von 350 bis 550 mm
- Oberfläche Edelstahl satiniert
- 10 Jahre Garantie

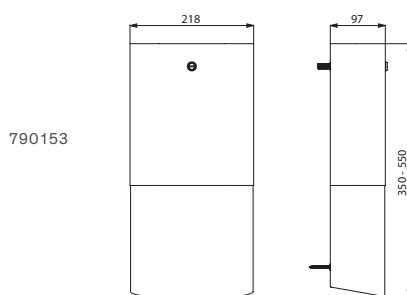

Gehäuseverlängerung Edelstahl satiniert	790153	277,26 €
--	---------------	-----------------

Seifenablage

Für Wandmontage



- Verdeckte Befestigungen
- Wandflansch mit 4 Befestigungsschrauben
- Aus Bayblend® verchromt
- Ausführung matt oder hochglänzend
- 10 Jahre Garantie

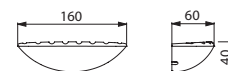

710500

Seifenablage Wandmontage		
Ausführung matt	710500	41,36 €
Ausführung hochglänzend	710501	41,36 €

Abnehmbare Schnellkupplung

Für Duschelement



- Abnehmbare Schnellkupplung mit Wasserstop
- Zur Montage eines Brauseschlauchs am Duschelement
- 10 Jahre Garantie

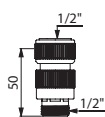

807792

Schnellkupplung mit Wasserstop	807792	66,77 €
---------------------------------------	---------------	----------------

Filter-Handbrause BIOFIL

Anti-Legionellen und Anti-Keime



- Handbrause zur einmaligen Verwendung mit Sterilmembran 0,1 µm nominal
- Hydrophile Hohlfasermembran aus Polyethylen
- Maximale Standzeit: 2 Monate
- Filtrationsoberfläche: 1.400 cm²
- Filterdurchflussleistung: 12,4 l/min bei 3 bar
- Medizinprodukt CE Klasse I
- Einzel-Artikelnummer. Bestellmengen in 10er-Schritten

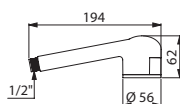

30261

Brausestrahl

1 Filter-Handbrause BIOFIL		
Non-steril	30261	79,66 €

Weitere Informationen siehe Seite 149

Filter für Dusche BIOFIL

Anti-Legionellen und Anti-Keime



- Filter für Dusche zur einmaligen Verwendung mit Sterilmembran 0,1 µm nominal
- Hydrophile Hohlfasermembran aus Polyethylen
- Maximale Standzeit: 2 Monate
- Filtrationsoberfläche: 1.400 cm²
- Filterdurchflussleistung: 5,5 l/min bei 3 bar
- Medizinprodukt CE Klasse I
- Einzel-Artikelnummer. Bestellmengen in 10er-Schritten

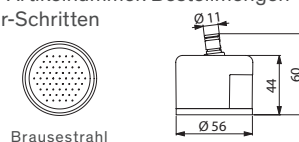

Brausestrahl

30250

1 Filter für Dusche		
Non-steril	30250	72,82 €
Schnellkupplung M24 x 1,25 AG	820125	39,50 €
Schnellkupplung vandalengeschützt M24 x 1,25 AG	821125	46,09 €

Weitere Informationen siehe Seite 149

Bodenablauf 150 × 150 mm

Für Fliesen- oder Rohfußboden



- Normgerechte Ablaufleistung 36 l/min
- Sperrhöhe 50 mm
- Edelstahlsieb und -platte hochglanzpoliert 150 × 150 mm
- Waagerechter Ablauf Ø 50 ohne Veränderung der Einbauhöhe
- Zuschneidbare Höhenverstellung bis zu 70 mm
- 10 Jahre Garantie

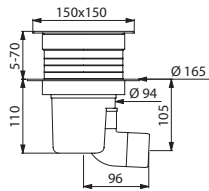

683001DE

Bodenablauf 150 × 150 mm	683001DE	118,69 €
--------------------------	----------	----------

Bodenablauf 100 × 100 mm

Für Fliesen- oder Rohfußboden



- Normgerechte Ablaufleistung 36 l/min
- Sperrhöhe 50 mm
- Edelstahlsieb hochglanzpoliert 100 × 100 mm
- Waagerechter Ablauf Ø 50 ohne Veränderung der Einbauhöhe
- Zuschneidbare Höhenverstellung bis zu 80 mm
- 10 Jahre Garantie

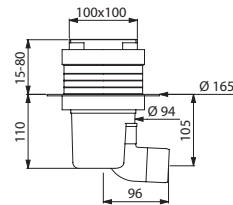

682001DE

Bodenablauf 100 × 100 mm	682001DE	73,04 €
--------------------------	----------	---------

PREMIX NANO

Thermostat-Mischbatterie



- Thermostat-Mischbatterie zur Bereitstellung von Mischwasser
- Temperatur einstellbar von 34 bis 60 °C
- Vorgeschaltet vor Armatur
- Verbrühungsschutz
- Mit Schutzfiltern und Rückflussverhinderern
- Geeignet für thermische Desinfektionen
- Zur Versorgung einer Dusche
- 10 Jahre Garantie

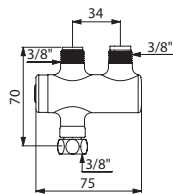

732216

PREMIX NANO		
Körper verchromt G 3/8, G 3/8B, G 3/8B mit Anschluss-Set	732230	137,00 €
Körper verchromt G 3/8, G 3/8B, G 3/8B	732216	122,24 €

Weitere NANO-Ausführungen verfügbar (siehe Seite 163)

PREMIX COMPACT

Thermostat-Mischbatterie



- Thermostat-Mischbatterie zur Bereitstellung von Mischwasser
- Temperatur einstellbar von 30 bis 60 °C
- Vorgeschaltet vor Armatur
- Verbrühungsschutz
- Mit Schutzfiltern und Rückflussverhinderern
- Geeignet für thermische Desinfektionen
- 10 Jahre Garantie

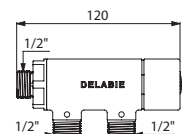

733015

PREMIX COMPACT		
G 1/2B - 1 bis 3 Duschen	733015	109,23 €
G 3/4B - 1 bis 5 Duschen	733020	109,23 €



HYGIENE UND BEGRENZUNG DES BAKTERIENWACHSTUMS

Öffnet und schließt automatisch, ohne Handkontakt

Die elektronischen Duscharmaturen arbeiten über Aktiv-Infrarotsensoren.

Je nach Programm erfolgen Öffnen und Schließen gezielt durch Annäherung der Hand (ON/OFF-Modus) oder durch Präsenzerfassung (Automatik-Modus). Bei Letzterer stoppt die Wasserabgabe automatisch bei Verlassen des Nutzers.

Durch die berührungslose Funktionsweise werden Keimübertragungen über die Hand unterbunden.

Hygienespülfunktion zur Bekämpfung des Bakterienwachstums

Wenn eine Nutzung über eine längere Zeit ausbleibt, stagniert das Wasser in den Versorgungsleitungen und fördert so das Bakterienwachstum (selten genutzte Entnahmestelle, geschlossene Sanitärräume während der Ferien etc.).

Alle elektronischen Armaturen von DELABIE sind mit einer Hygienespülfunktion ausgestattet.

Eine automatische Armaturenspülung von etwa 60 Sekunden findet alle 24 Stunden nach der letzten Nutzung statt (Programmierung bei bestimmten Modellen möglich).

Verkalkungsarmer Brausekopf

Die Düse des Brausekopfes ist aus kalkabweisendem Hostaform® gefertigt (verkalkt 10-mal langsamer). Durch seine Bauweise ohne Sieb entleert sich der Brausekopf nach jeder Nutzung, was die Vermehrung von Keimen wirksam begrenzt.

WASSER- UND ENERGIEERSPARNIS VON 80 %

Wasserersparnis

Im Vergleich zu herkömmlichen Armaturen maximieren die elektronischen Duscharmaturen von DELABIE den Faktor Wasserersparnis. Die Wasserrechnung des Betreibers wird bei gleichzeitigem Nutzerkomfort optimiert.

• Automatisch schließend und dosierte Wasserabgabe

Die Wasserabgabe kann jederzeit durch den Nutzer unterbrochen werden. Sollte der Nutzer die Abschaltung vergessen, stoppt die Sicherheitsabschaltung den Wasserfluss nach 60 Sekunden. So wird jedes Risiko für Wasserverschwendung unterbunden (beispielsweise durch Vergessen). Die Laufzeit wird auf das Notwendige reduziert (Anfeuchten, Abspülen).

• Durchflussmenge 6 l/min

Die Duscharmaturen von DELABIE sind auf 6 l/min voreingestellt. Sie garantieren eine stabile Durchflussmenge, auch bei Druckschwankungen in der Installation.

TECHNISCHE LÖSUNGEN FÜR JEDLICHE ANFORDERUNGEN

Externe Elektronik-Box, 6V-Batterie: SECURITHERM-Steuerungen in wasserdichtem Unterputzkasten

Der wasserdichte Unterputzkasten schützt gegen von außen eindringendes und über die Fliesen einsickerndes Wasser.

• Einstellbare und stabile Temperatur

Der Nutzer entscheidet über die Entnahmetemperatur. Die Einstellung erfolgt mittels Einhand-Bediengriff. Selbst bei Druckschwankungen wird die eingestellte Temperatur exakt eingehalten.

• Verbrühungsschutz

Die Thermostat-Technologie SECURITHERM gewährleistet die sofortige Warmwasserabschaltung bei Kaltwasserausfall.

Externe Elektronik-Box, Netzbetrieb 230/12 V: TEMPOMATIC-Steuerungen für Unterputz- oder Hinterwandmontage

Die Elektronik-Box für Netzbetrieb ermöglicht Anpassungen des Erfassungsabstands, des Betriebsmodus (ON/OFF oder automatisch) und der Hygienespülfunktion. Die Elektronik-Boxen sind strahlwassergeschützt (IP65) und verfügen über integrierte Diagnose-LEDs zur Erleichterung von Wartungsarbeiten.

Spezifische Konzeption für den öffentlichen Bereich

Widerstandsfähig gegenüber intensiver Nutzung und Vandalismus

Die elektronischen Armaturen werden speziell konstruiert, um intensiver Beanspruchung und Vandalismus – beabsichtigt oder unbeabsichtigt – standzuhalten.

Ihr Einbau erfolgt Unterputz oder hinter der Wand. Um Verschwendung und Missbrauch vorzubeugen, verhindert die Sicherheitsabschaltung jedes Blockieren und dadurch Durchlaufen der Armatur.

Beispiellose Lebensdauer

Die Steuerungen der elektronischen Armaturen sind langlebig. Das Magnetventil hat eine Lebensdauer von über 500.000 Schaltimpulsen.

Vereinfachte Wartung

Standardisierte Ersatzteile ermöglichen einen schnellen und einfachen Austausch durch die Wartungsfachkraft.

Komfortabler Strahl

Die spezifische Formgebung der Düse erzeugt einen ausreichenden und gleichmäßig verteilten, komfortablen Strahl bei zugleich niedrigem Geräuschpegel. Die Düse ist schwenkbar.

10 Jahre Garantie gegen jegliche Fabrikationsfehler.



Hygiene und Begrenzung des Bakterienwachstums



Brausekopf ohne Sieb

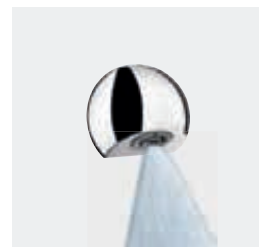

Komfortabler Strahl

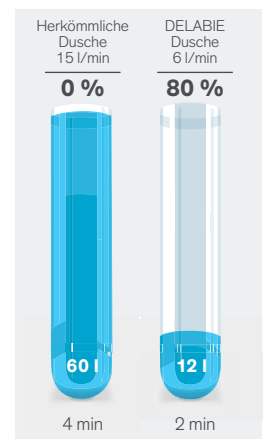

Wasserersparnis pro Nutzung



Antivandalismus



Entspricht den europäischen Richtlinien EMV 2014/30/EU und Niederspannung 2014/35/EU.



- **Wassersparnis:** 80 %
- **Hygiene:** berührungslose Auslösung, Hygienespülung gegen Bakterienwachstum, verkalkungsarmer Brausekopf
- **Komfort:** Temperaturwahl direkt an der Armatur, mit Thermostat, gezielte oder automatische Abschaltung
- **Verbrühungsschutz:** automatisches Schließen bei Kaltwasserausfall

SECURITHERM

Elektronische Duschkombination mit Thermostat in wasserdichtem Unterputzkasten

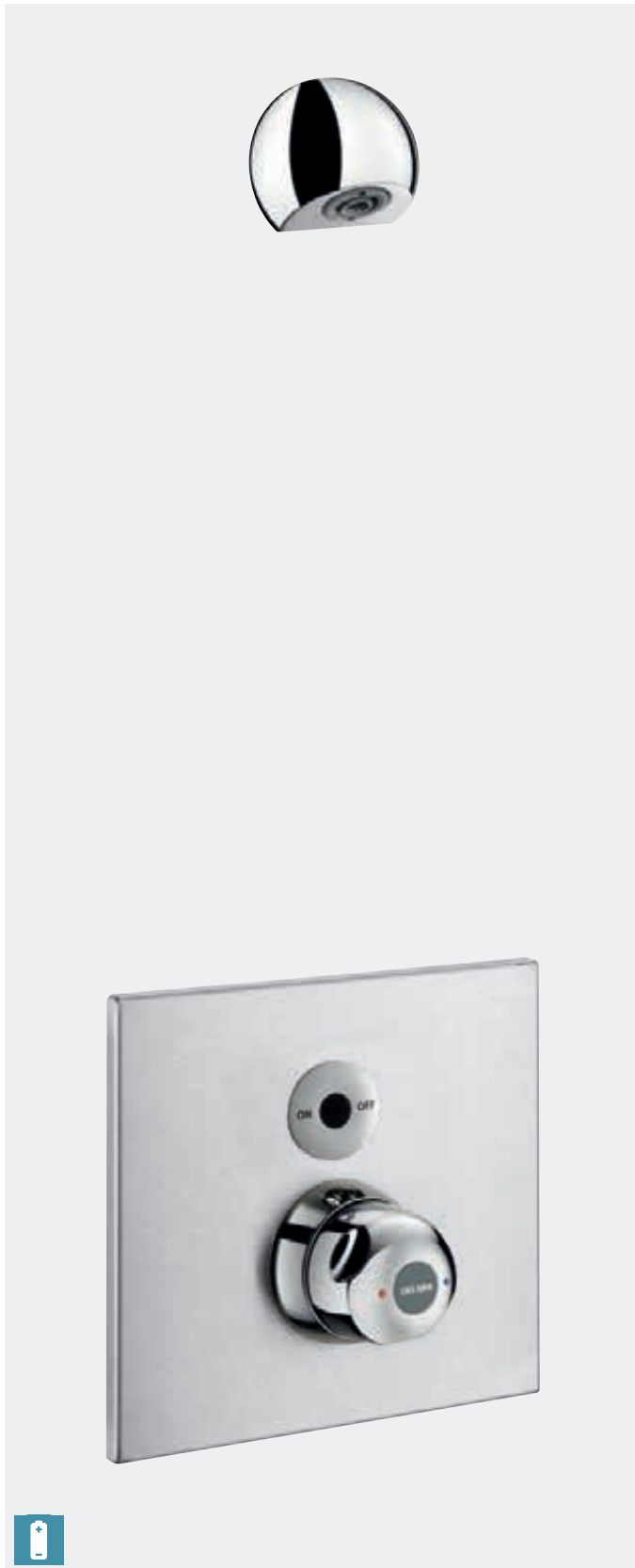

- Vandalengeschützte Betätigungsplatte aus Edelstahl satiniert 195 × 220 mm
- **Wasserdichter Unterputzkasten**
- Einbautiefe einstellbar von 16 bis 30 mm
- **Thermostat-Mischbatterie SECURITHERM 3/4"**
- **Verbrühungsschutz:** automatisches Schließen bei Kaltwasserausfall
- **Vermeidung Kaltwasserschock:** automatisches Schließen bei Warmwasserausfall
- Temperatur einstellbar von 32 bis 40 °C, voreingestellt auf 38 °C
- **Betrieb durch 6V-Lithium-Batterie Typ CR-P2**
- Infrarotsensor mit Präsenzerfassung, Auslösung bei Annäherung der Hand 4 cm vor den Sensor
- Gezielte Abschaltung, andernfalls automatisch nach ~60 Sekunden
- **Hygienespülung** (~60 Sekunden alle 24 h nach der letzten Nutzung)
- **Durchflussmenge 6 l/min** bei 3 bar
- **Brausekopf ROUND** verchromt, vandalengeschützt und verkalkungsarm mit automatischem Durchflussmengenregler
- Verdeckte Befestigungen und Vorabsperrungen G 1/2B
- Mit integrierten Schutzfiltern und Rückflussverhinderern
- Bediengriff aus Bayblend® verchromt
- Geeignet für bewegungseingeschränkte Personen
- 10 Jahre Garantie

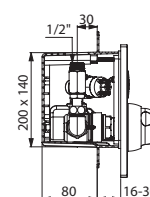
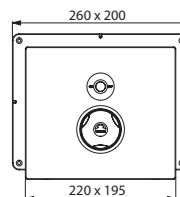

792BOX + 792459

Elektronische Duscharmatur SECURITHERM in wasserdichtem UP-Kasten		
Duschkombination mit Brausekopf (Durchflussmenge 6 l/min)	792BOX + 792459	193,41 € 883,22 €
Duscharmatur einzeln ohne Brausekopf (Durchflussmenge 9 l/min)	792BOX + 792452	193,41 € 783,00 €

Planen Sie einen Bodenablauf ein (siehe Seite 139)



- **Wassersparnis:** 80 %
- **Hygiene:** berührunglose Auslösung, Hygienespülung gegen Bakterienwachstum, verkalkungsarmer Brausekopf
- **Komfort:** einstellbare Laufzeit, zwei Betriebsmodi
- **Antivandalismus:** Messing massiv verchromt, Unterputz- oder Hinterwandmontage, verdeckte Befestigungen

TEMPOMATIC

Elektronische Duschkombination für Unterputzmontage

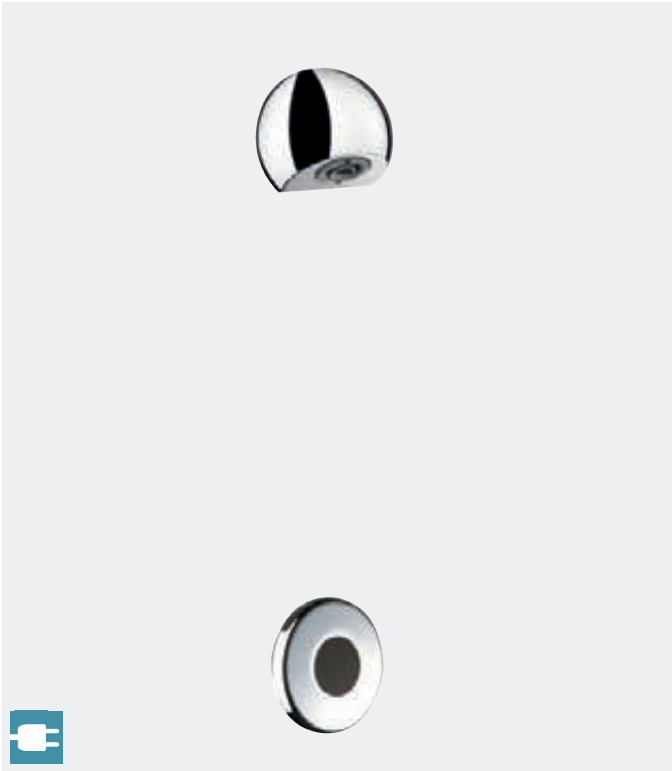

- **Elektronische Armatur TEMPOMATIC** für vorgemischtes Wasser
- Für Unterputzmontage
- Steuerung durch mitgelieferte Elektronik-Box, mit Magnetventil 1/2"
- Mit Trafo 230/12 V
- **2 Betriebsmodi:**
 - Automatik-Betrieb mit Präsenzerfassung
 - ON/OFF-Betrieb mit gezielter Betätigung durch Annäherung der Hand ~10 cm
- **Hygienespülung** (~60 Sekunden alle 24 h nach der letzten Nutzung)
- **Laufzeit einstellbar** von 30 bis 60 Sekunden
- **Durchflussmenge 6 l/min** bei 3 bar mit **Brausekopf ROUND** verchromt, vandalengeschützt und verkalkungsarm mit automatischem Durchflussmengenregler
- Messing massiv verchromt
- Geeignet für bewegungseingeschränkte Personen
- 10 Jahre Garantie

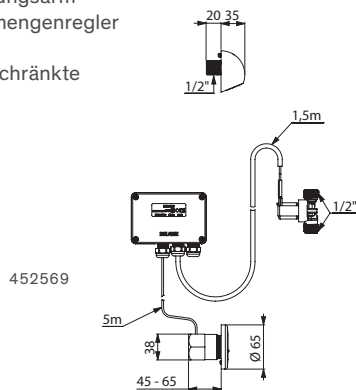

Duscharmatur TEMPOMATIC für Unterputzmontage		
Duschkombination mit Brausekopf	452569	562,86 €
Duscharmatur einzeln ohne Brausekopf	452565	462,62 €

Planen Sie einen Vormischer PREMIX (siehe Seite 151) und einen Bodenablauf ein (siehe Seite 139)

TEMPOMATIC

Elektronische Duschkombination für Hinterwandmontage



- **Elektronische Armatur TEMPOMATIC** für vorgemischtes Wasser
- Für Wandstärken ≤ 155 mm
- Steuerung durch mitgelieferte Elektronik-Box, mit Magnetventil 1/2"
- Mit Trafo 230/12 V
- **2 Betriebsmodi:**
 - Automatik-Betrieb mit Präsenzerfassung
 - ON/OFF-Betrieb mit gezielter Betätigung durch Annäherung der Hand ~10 cm
- **Hygienespülung** (~60 Sekunden alle 24 h nach der letzten Nutzung)
- **Laufzeit einstellbar** von 30 bis 60 Sekunden
- **Durchflussmenge 6 l/min** bei 3 bar mit **Brausekopf ROUND** verchromt, vandalengeschützt und verkalkungsarm mit automatischem Durchflussmengenregler
- Messing massiv verchromt
- Flächenbündige Rosette
- Gewindestangen zuschneidbar
- Geeignet für bewegungseingeschränkte Personen
- 10 Jahre Garantie

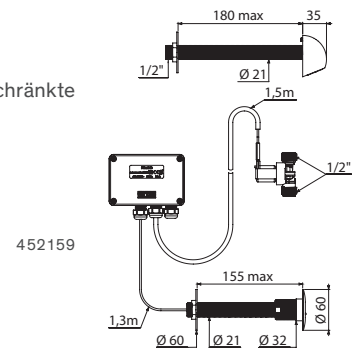

Duscharmatur TEMPOMATIC für Hinterwandmontage		
Duschkombination mit Brausekopf	452159	481,11 €
Duscharmatur einzeln ohne Brausekopf	452150	379,81 €

Planen Sie einen Vormischer PREMIX (siehe Seite 151) und einen Bodenablauf ein (siehe Seite 139)



HYGIENE UND BEGRENZUNG DES BAKTERIENWACHSTUMS

Automatisch selbstschließend, ohne Handkontakt

Nach Öffnung durch Druck auf die Bedienkappe schalten die Selbstschluss-Duscharmaturen automatisch ab. **Nach dem Duschen ist kein Handkontakt erforderlich, was Keimübertragungen über die Hand unterbindet.**

Verkalkungsarmer Brausekopf

Die Düse des Brausekopfes ist aus kalkabweisendem **Hostaform®** gefertigt (verkalkt 10-mal langsamer). Durch seine Bauweise ohne Sieb **entleert sich** der Brausekopf **nach jeder Nutzung, was die Vermehrung von Keimen wirksam begrenzt.**

DESIGN

Öffentlicher Bereich und Design

Die Produkte von DELABIE sind für ihre Langlebig- und Widerstandsfähigkeit sowie ihr **zeitloses Design** bekannt. Das breite Produktprogramm bietet daher für jeden öffentlich-gewerblichen Einrichtungstypen die passende Lösung.

In einem Bürogebäude oder Einkaufszentrum ist beispielsweise die Verschmelzung des Produktdesigns mit der übrigen Raumgestaltung wichtig. In einem Gefängnis müssen die eingebauten Produkte widerstandsfähig und sicher sein: für den Nutzer unzugängliche Mechanismen, fließende Formen etc.

Intelligentes Design

Ästhetisch ansprechende Produkte werden vom Nutzer höher geschätzt und die Vandalismus-Schwelle steigt. **Puristische Armaturenformen** lassen weniger Verschmutzung zu und erleichtern die Reinigung. Die Funktionsteile liegen geschützt, sind aber im Wartungsfall leicht zugänglich.

WASSER- UND ENERGIEERSPARNIS VON 80 %

Wassersparnis

Im Vergleich zu herkömmlichen Armaturen ermöglichen die Selbstschluss-Duscharmaturen von DELABIE maximale Wassersparnis. Die Wasserrechnung des Betreibers wird bei gleichzeitigem Nutzerkomfort optimiert.

• Automatisch schließend und dosierte Wasserabgabe

Die Armatur schließt nach einer Laufzeit von etwa 30 Sekunden automatisch.

Die Selbstschluss-Armaturen unterbinden somit jedes Risiko für Wasserverschwendung durch Unachtsamkeit.

Die Abgabemenge wird auf das Notwendige reduziert (Anfeuchten, Abspülen).

• Durchflussmenge 6 l/min

Die Duscharmaturen sind auf **6 l/min** voreingestellt. Sie garantieren eine **stabile Durchflussmenge**, auch bei Druckschwankungen in der Installation.

Energieersparnis

Die Selbstschluss-Armaturen funktionieren selbstständig ohne Stromversorgung. Sie verbrauchen **keinerlei Energie.**

Durch ihre hohe **Warmwassersparnis** generieren Armaturen von DELABIE ebenfalls eine hohe Energieersparnis.

Nachhaltigkeit

Die Selbstschluss-Armaturen von DELABIE werden zu **100 %** aus **recycelbaren** Materialien gefertigt und erreichen somit das höchste Nachhaltigkeitsniveau in ihrer Kategorie.

Ökolabels

Duscharmaturen von DELABIE erzielen hinsichtlich Wasser- und Energieverbrauch bestmögliche Bewertungen von internationalen Labels wie DGNB, BREEAM, LEED oder HQE.

Weitere Informationen siehe Seite 8.



Hygiene und Begrenzung des Bakterienwachstums



Optimierte Laufzeit



Brausekopf ohne Sieb

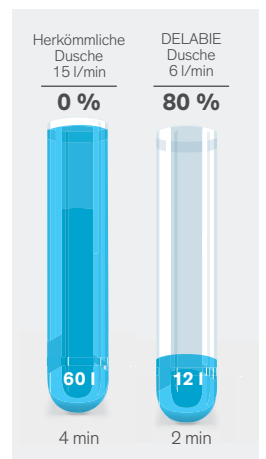

Wassersparnis pro Nutzung

WASSERVERBRAUCH IM VERGLEICH

Herkömmliche Dusche versus Selbstschluss-Duscharmatur von DELABIE

Durchfluss	Anfeuchten	Einseifen	Abspülen	Wasserverbrauch
15 l	1 min	2 min	1 min	60 l 4 min
6 l	2 x 30 Sek.		2 x 30 Sek.	12 l 2 min



TECHNISCHE LÖSUNGEN FÜR JEDLICHE ANFORDERUNGEN

In jedem öffentlich-gewerblichen Sanitärraum herrschen abhängig vom Einsatzort und von der Art der Nutzer unterschiedliche Anforderungen. DELABIE entwickelt maßgeschneiderte Produkte, um den unterschiedlichsten Bedürfnissen gerecht zu werden (erhöhter Nutzerkomfort, Unterbindung von Wasserverschwendung, Nutzersicherheit etc.).

Soft-Technologie: besonders leichte Betätigung

DELABIE hat Selbstschluss-Armaturen mit **besonders leichter Betätigung** entwickelt. Die Soft-Technologie ermöglicht jedem Nutzer (Kinder, ältere oder bewegungseingeschränkte Personen) eine Bedienung ohne Kraftaufwand. Alle **TEMPOSOFT** und **TEMPOMIX 3** Ausführungen lassen sich komfortabel bedienen – ihr Ansaug-System sorgt für eine bis zu 2-mal leichtere Betätigung.

Komfort

• Temperatureinstellung

Der Nutzer wählt die Entnahmetemperatur mittels des **Bediengriffs TEMPOMIX** oder **SECURITHERM** selbst.

• Temperaturstabilität

Die **Thermostat**-Armaturen **SECURITHERM** bieten zusätzlichen Nutzerkomfort, denn sie halten bei Druckschwankungen die eingestellte Temperatur stabil.

• Vermeidung Kaltwasserschock

Die Thermostat-Technologie **SECURITHERM** gewährleistet **automatisches Schließen bei Warmwasserausfall**.

Verbrühungsschutz

• Begrenzung der Maximaltemperatur

Alle Selbstschluss-Mischbatterien von DELABIE haben eine **werksseitig voreingestellte Warmwasserbegrenzung**, die durch den Installateur justiert werden kann. Nutzer können nicht über den Anschlag hinausgehen und höhere Temperaturen einstellen, was Verbrühungsrisiken begrenzt.

• Verbrühungsschutz

Die Thermostat-Technologie **SECURITHERM** gewährleistet die **sofortige Warmwasserabschaltung bei Kaltwasserausfall**.

Komfortabler Strahl

Die spezifische Formgebung der Düse erzeugt einen **ausreichenden** und **gleichmäßig verteilten, komfortablen** Strahl bei zugleich niedrigem Geräuschpegel. Die Düse ist **schwenkbar**.

Wasserdichter Unterputzkasten

Einige Modelle sind mit einem wasserdichten Unterputzkasten ausgestattet (TEMPOMIX, TEMPOSTOP und SECURITHERM). Die TEMPOMIX 3 ist mit einem DELABIE **Unterputzkasten der neuen Generation** ausgestattet. Dieser **100 % dichte** Kasten eignet sich für verschiedene Montagesituationen (Ständerwand, Massivwand, Paneel) und Wandstärken von 10 bis 120 mm. Die im Flansch integrierte Dichtung garantiert eine perfekte Abdichtung.

SPEZIFISCHE KONZEPTION FÜR DEN ÖFFENTLICHEN BEREICH

Widerstandsfähig gegenüber intensiver Nutzung und Vandalismus

Die Armaturen von DELABIE werden speziell konstruiert, um intensiver Beanspruchung und Vandalismus – beabsichtigt oder unbeabsichtigt – standzuhalten. Die Armaturenkörper bestehen aus massivem, verchromten Messing und sind mit **stoßfesten** Mechanismen ausgestattet. Zudem sind die **Befestigungen verstärkt**. **Fließende Formen** erschweren jeden Versuch des Losreißen.

Bedarfsgerechte Montagearten

Die Armaturen können Aufputz, Unterputz oder hinter der Wand montiert werden – beispielsweise für den Sicherheitsbereich. Bei Letzteren sind die Mechanismen vor jeglichen Nutzereinwirkungen geschützt.

Beispiellose Lebensdauer

Die Selbstschluss-Duscharmaturen von DELABIE sind mit ermüdungsarmen Mechanismen ausgestattet. Das hydraulische Selbstschluss-System mit kalibrierter Nut ist selbstreinigend und verlängert so die Lebensdauer auf mehr als **500.000 Betätigungen**.

Die Bauweise ohne Reibung von Metall auf Metall oder Metall auf Kunststoff gewährleistet eine dauerhaft zuverlässige Laufzeit.

Die Leistungsfähigkeit der Armaturen von DELABIE wird hierdurch erhöht. Jedes Modell wird im Labor Leistungstests unter extremen Bedingungen unterzogen.

Begrenzte Instandhaltung

Die Düse des Brausekopfs und die Mechanismen sind aus **verkalkungsarmem Material** (Hostaform®) gefertigt, sodass keine Entkalkung erforderlich ist. Die Mechanismen sind selbstreinigend und durch Schutzfilter geschützt.

Vereinfachte Wartung

Standardisierte Ersatzteile ermöglichen einen schnellen und einfachen Austausch durch die Wartungsfachkraft. Der gesamte Mechanismus ist in eine **austauschbare Kartusche integriert, die von vorne ohne Demontage der gesamten Armatur zugänglich ist**.

10 Jahre Garantie gegen jegliche Fabrikationsfehler.

Technische Daten

Fließdruck	1 bis 5 bar, 3 bar empfohlen
Differenz Versorgungsdrücke PWC/PWH	$\Delta P < 1$ bar
Warmwasserbegrenzung	Einstellbar
PWH-Versorgung	55 °C maximal
Laufzeit	30 Sekunden



Soft-Technologie: besonders leichte Betätigung



Verbrühungsschutz

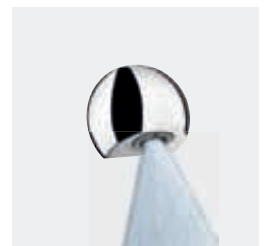

Komfortabler Strahl



Wasserdichter Unterputzkasten



Antivandalismus





- **Wassersparnis:** 80 %
- **Komfort:** Temperaturwahl über Einhand-Mischbatterie, besonders leichte Betätigung
- **Antivandalismus:** Unterputzmontage, verdeckte Befestigungen
- **Einfache Installation:** wasserdichter Unterputzkasten, anpassbar und flexibel einsetzbar (Wand und Verkleidung)

TEMPOMIX 3

Selbstschluss-Mischbatterie für Dusche mit besonders leichter Betätigung, Unterputzmontage



- **Betätigungsplatte Metall verchromt 160 × 160 mm, vandalengeschützt**
- **Wasserdichter Unterputzkasten:**
 - Flansch mit integrierter Dichtung
 - Wasseranschluss außerhalb des Kastens und Wartung von vorne
 - Flexible Installation (Ständerwand, Massivwand, Paneel)
 - Geeignet für Wandstärken von 10 bis 120 mm (die Einbautiefe des Unterputzkastens beträgt mindestens 93 mm)
 - Anpassbar an Standard- oder „Pipe-in-pipe“-Rohrleitungen
 - Vorabsperungen mit Durchflussmengeneinstellung, Schutzfilter, Rückflussverhinderer und Kartusche integriert und von vorne zugänglich
 - Einhand-Mischbatterie TEMPOMIX 3 G 1/2
 - Lieferung in 2 Teilen: Bauteile während Spülung der Rohrleitungen geschützt
- **Temperatureinstellung und Auslösung über den Bediengriff**
- Warmwasserbegrenzung (einstellbar durch Installateur)
- **Besonders leichte Betätigung**
- **Laufzeit ~30 Sekunden**
- **Durchflussmenge 6 l/min** bei 3 bar
- **Brausekopf ROUND** verchromt, vandalengeschützt und verkalkungsarm mit automatischem Durchflussmengenregler
- Geeignet für bewegungseingeschränkte Personen
- 10 Jahre Garantie

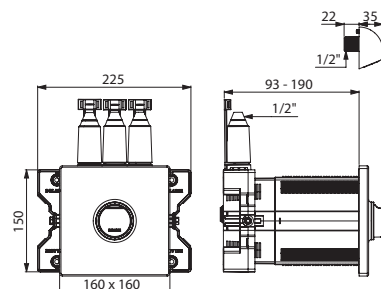

Duscharmatur TEMPOMIX 3 Unterputzmontage in wasserdichtem UP-Kasten

Duschkombination mit Brausekopf	794BOX1 + 794219	264,60 € 263,99 €
Duscharmatur einzeln ohne Brausekopf	794BOX1 + 794218	264,60 € 208,23 €

Planen Sie einen Bodenablauf ein (siehe Seite 139)

Optional: Für Regenstrahl-Düse „DP“ am Ende der Artikelnummer 794219 anfügen (siehe Seite 144)

794BOX1 + 794219

TEMPOMIX 3 FÜR UNTERPUTZMONTAGE: UNTERPUTZKASTEN ZU 100 % WASSERDICHT, VARIABEL UND ANPASSBAR

Variabel

Die Unterputzkästen von DELABIE können von der Seite, von vorne oder von hinten installiert und somit in einer **Ständerwand**, in einer **tragenden Wand** sowie in einem **dünnen Paneel** verwendet werden. Die Montage ist demzufolge je nach Art der Baustelle anpassbar.

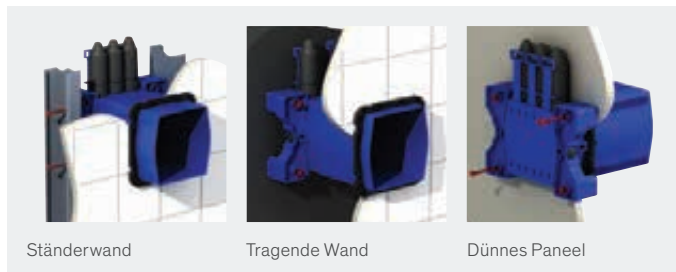

Anpassbar

Die optimale Platzierung des Flansches ermöglicht es, den Kasten in Längsrichtung entsprechend der Wandstärke zuzuschneiden und gleichzeitig weiterhin die Abdichtung zu gewährleisten. **Ob dick oder dünn – der Kasten passt sich allen Wandgegebenheiten von 10 bis 120 mm an.**

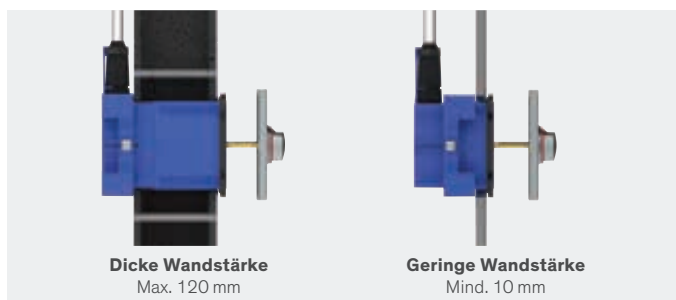

Schnelle und einfache Installation

Die TEMPOMIX 3 kann wahlweise an Standard- oder an „Pipe-in-pipe“-Zuleitungen angeschlossen werden. Der Anschluss erfolgt außerhalb des Kastens.

Bei der Installation werden die Selbstschluss-Kartusche, die Schutzfilter und die Rückflussverhinderer durch Spülstopfen ersetzt, um das **sichere Spülen der Rohrleitungen** zu vereinfachen und diese sensiblen Bauteile zu schützen.

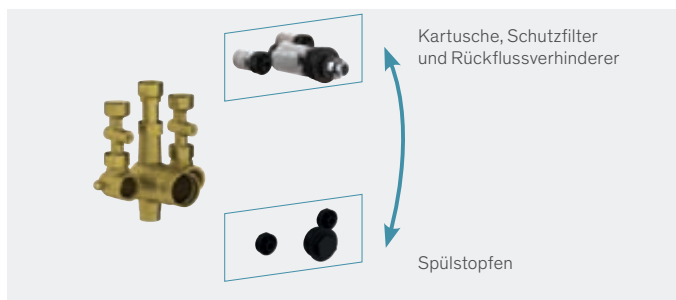

100 % wasserdicht

Marktübliche Standard-Unterputzkästen werden hinter dem Flansch zugeschnitten. Somit besteht ein Risiko für einsickerndes Wasser.

Die Unterputzkästen von DELABIE sind mit einem Flansch mit **integrierter Dichtung**, der nach dem Verputzen aufgesteckt und eingerastet wird, versehen (patentiertes System). **Die Abdichtung erfolgt ohne Silikon.**

Mögliche Kondensate werden über die Betätigungsplatte abgeführt. **Die Wand bleibt stets intakt.**

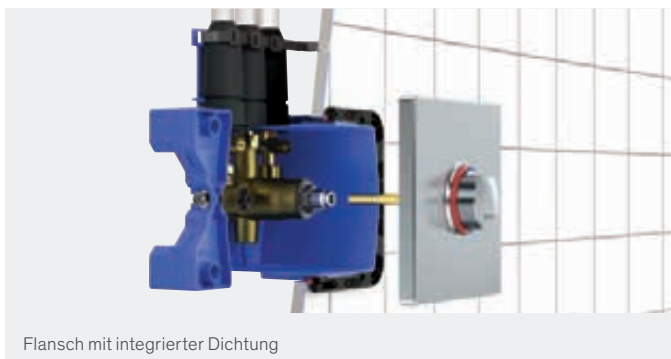

Widerstandsfähig gegenüber intensiver Nutzung und Vandalismus

Mit ihrem Körper aus **massivem Messing**, den stoßfesten Mechanismen und der **verchromten Metall**-Abdeckplatte hält die TEMPOMIX 3 extremen Beanspruchungen stand. Die Befestigungen sind verdeckt. Fließende Formen erschweren jeden Versuch des Losreißen.

Begrenzte Instandhaltung und vereinfachte Wartung

Die Wartung erfolgt von vorne durch einfaches Entfernen der Betätigungsplatte.

Die komplette Technik ist zugänglich und leicht **revisierbar**. Um Frostschutz- und größere Wartungsarbeiten zu erleichtern, kann die **Armatur von innen demontiert werden**, ohne den Unterputzkasten auszubauen.

85 % Wasserersparnis

Die Armatur schließt **nach einer Laufzeit von etwa 30 Sekunden automatisch**. Die Selbstschluss-Armaturen von DELABIE unterbinden somit jedes Risiko für Wasserverschwendung durch Unachtsamkeit. Die Abgabemenge wird auf das Notwendige reduziert (Anfeuchten, Abspülen). Die **Durchflussmenge beträgt 6 l/min**, unabhängig von Druckschwankungen in der Installation.

Besonders leichte Betätigung

Die Soft-Technologie ermöglicht jedem Nutzer (Kinder, ältere oder bewegungseingeschränkte Personen) eine Bedienung ohne Kraftaufwand.

Die TEMPOMIX 3 ermöglicht eine **bis zu 2-Mal leichtere Betätigung** als eine herkömmliche Armatur.

Einstellung und Begrenzung der Temperatur

Der Nutzer kann selbst die gewünschte Temperatur wählen.

Die Einstellung erfolgt mittels **Einhand-Bediengriff**. Die Mischbatterie hat eine werksseitig voreingestellte **Warmwasserbegrenzung**, die bei der Installation justiert werden kann. Nutzer können nicht über den Anschlag hinausgehen, was Verbrühungsrisiken begrenzt.

FLIESENDE, SUIZIDHEMMENDE FORMEN
Vorbeugung vor Verletzungen



DURCHFLUSSMENGE REGULIERT AUF 6 L/MIN
Wassersparnis

VERKALKUNGSARMER BRAUSEKOPF
Begrenzte Instandhaltung

WASSERANSCHLUSS, DICHTHEIT GEWÄHRLEISTET
Für Standard- oder „Pipe-in-pipe“-Rohrleitungen

BEFESTIGUNGSPUNKTE AN MONTAGESITUATION ANPASSBAR
Einfache Installation

RASTUNGEN FÜR ANBRINGUNG UND FIXIERUNG DES FLANSCHES (Patent)
Einfache Installation

MISCHBATTERIE VON AUSSEN ANSCHLIESSBAR
Einfache Installation

VORABSPERRUNGEN STOP/CHECK
Einfache Wartung
Funktionskontrolle der Rückflussverhinderer

MISCHBATTERIE VON INNEN DEMONTIERBAR
Einfache Wartung



ZUSCHNEIDBARER UNTERPUTZKASTEN
An Wandstärken von bis zu 120 mm anpassbar

KARTUSCHE, SCHUTZFILTER UND RÜCKFLUSSVERHINDERER VON VORNE ZUGÄNGLICH
Einfache Wartung

BESONDERS LEICHTE BETÄTIGUNG UND TEMPERATURWAHL
Verbesserter Komfort



FLANSCH MIT INTEGRIERTER DICHTUNG
Perfekte Abdichtung





- **Wassersparnis:** 80 %
- **Antivandalismus:** Messing massiv verchromt, fließende Formen
- **Komfort:** Temperaturwahl über Einhand-Mischbatterie, besonders leichte Betätigung

TEMPOMIX 3

Selbstschluss-Duschkombination für Aufputzmontage

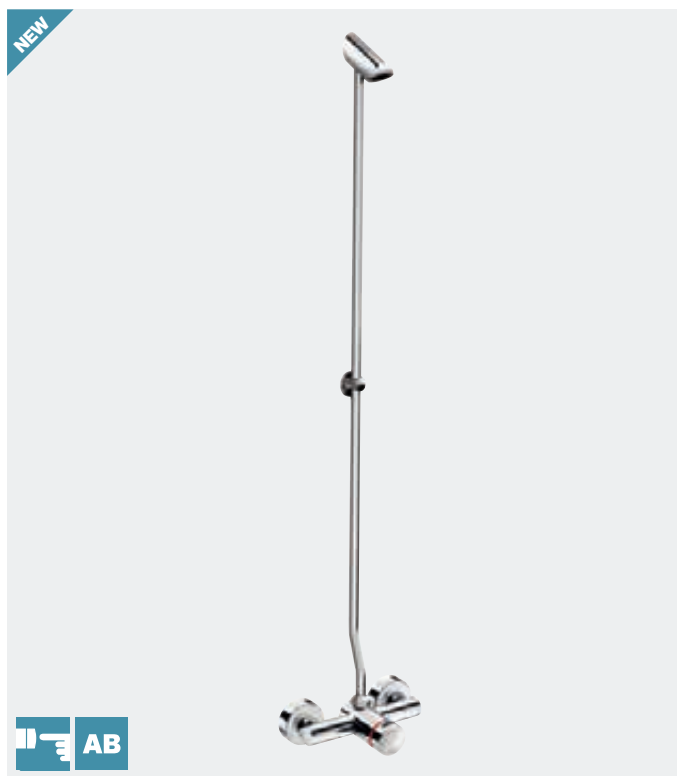

- **Einhand-Selbstschlussmischer TEMPOMIX 3 3/4"**
- Für Aufputzmontage
- Temperatureinstellung und Auslösung über den Bediengriff
- Mit Warmwasserbegrenzung (justierbar durch den Installateur)
- **Besonders leichte Betätigung**
- **Laufzeit ~30 Sekunden**
- **Durchflussmenge 6 l/min** bei 3 bar
- **Brausekopf TONIC JET** verchromt, vandalengeschützt und verkalkungsarm mit automatischem Durchflussmengenregler
- Messing massiv verchromt
- Mit integrierten Schutzfiltern und Rückflussverhinderern
- **Bediengriff aus Metall verchromt**
- Brauserohr Ø 16 und Schelle für verstärkte Wandbefestigung (mit Schrauben)
- Mit S-Anschlüssen G 1/2B für Mittenabstand 130 bis 170 mm
- **Optional mit Antiblockiersicherheit AB:**
Wasser fließt erst nach Loslassen der Bedienkappe
- Geeignet für bewegungseingeschränkte Personen
- 10 Jahre Garantie

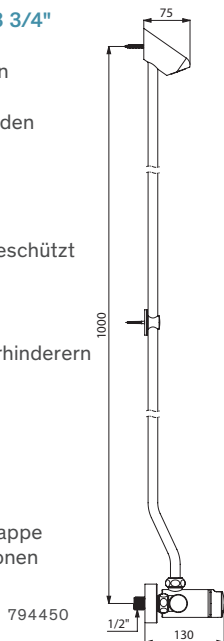

Voraussichtlich erhältlich ab 2. Halbjahr 2023 in Rücksprache mit unserem Vertriebsinnendienst.

TEMPOMIX 3 für Aufputzmontage		
Duschkombination	794450	452,55 €
Duschkombination mit Antiblockiersicherheit AB	794450AB*	465,21 €

Planen Sie einen Bodenablauf ein (siehe Seite 139)
Optional: Anschlüsse STOP/CHECK (siehe Seite 144)
 Für Regenstrahl-Düse „DP“ am Ende der Artikelnummer anfügen (siehe Seite 144)

TEMPOMIX 3

Selbstschluss-Mischbatterie für Aufputzmontage

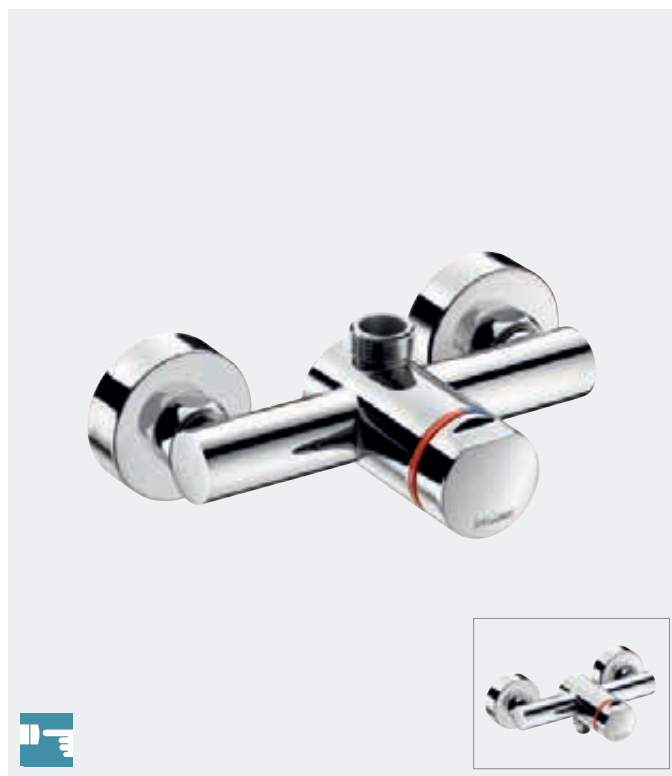

- **Einhand-Selbstschlussmischer TEMPOMIX 3 3/4"**
- Für Aufputzmontage
- Temperatureinstellung und Auslösung über den Bediengriff
- Mit Warmwasserbegrenzung (justierbar durch den Installateur)
- **Besonders leichte Betätigung**
- **Laufzeit ~30 Sekunden**
- **Durchflussmenge 6 l/min** bei 3 bar, einstellbar von 6 bis 12 l/min
- Messing massiv verchromt
- Mit integrierten Schutzfiltern und Rückflussverhinderern
- **Bediengriff aus Metall verchromt**
- Mit S-Anschlüssen G 1/2B für Mittenabstand 130 bis 170 mm
- Geeignet für bewegungseingeschränkte Personen
- 10 Jahre Garantie

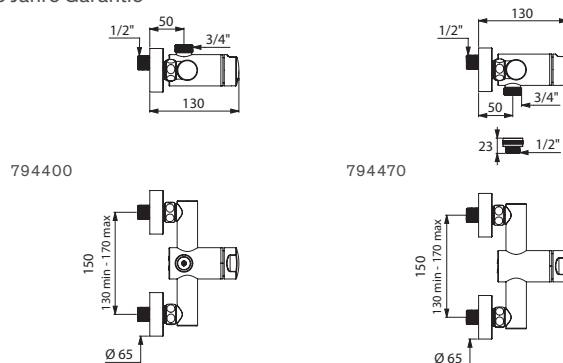

Mischbatterie TEMPOMIX 3 für Aufputzmontage		
Abgang oben G 3/4B	794400	287,69 €
Abgang unten G 3/4B mit Anschluss G 1/2B	794470	274,18 €

Planen Sie einen Bodenablauf ein (siehe Seite 139)
Optional: Anschlüsse STOP/CHECK (siehe Seite 144) und Brauseköpfe (siehe Seite 142)



- **Wassersparnis:** 80 %
- **Komfort:** Temperaturwahl über Mischbatterie, mit Thermostat, besonders leichte Betätigung
- **Verbrühungsschutz:** automatisches Schließen bei Kaltwasserausfall
- **Einfache Installation:** wasserdichter Unterputzkasten anpassbar

SECURITHERM

Selbstschluss-Duschkombination mit Thermostat in wasserdichtem Unterputzkasten

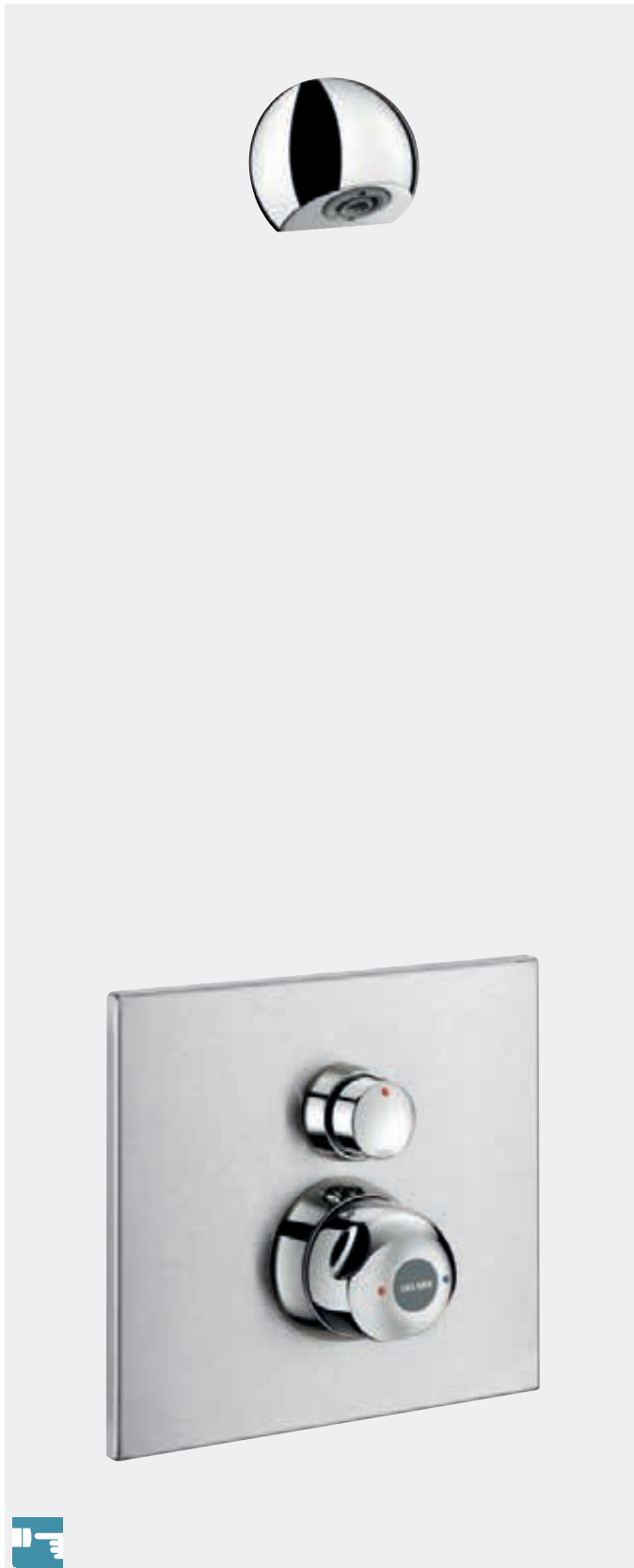

- Vandalengeschützte Betätigungsplatte Edelstahl satiniert 195 × 220 mm
- **Wasserdichter Unterputzkasten**
- Einbautiefe einstellbar von 16 bis 30 mm
- **Thermostat-Mischbatterie für Brause SECURITHERM 3/4"**
- **Verbrühungsschutz:** automatisches Schließen bei Kaltwasserausfall
- **Vermeidung Kaltwasserschock:** automatisches Schließen bei Warmwasserausfall
- Temperatur einstellbar von 32 bis 40 °C, voreingestellt auf 38 °C
- **Besonders leichte Betätigung**
- **Laufzeit ~30 Sekunden**
- **Durchflussmenge 6 l/min** bei 3 bar
- **Brausekopf ROUND** verchromt, vandalengeschützt und verkalkungsarm mit automatischem Durchflussmengenregler
- Verdeckte Befestigungen und Vorabsperrungen G 1/2B
- Mit integrierten Schutzfiltern und Rückflussverhinderern
- Bediengriff aus Bayblend® verchromt
- Geeignet für bewegungseingeschränkte Personen
- 10 Jahre Garantie

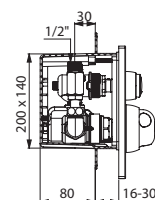
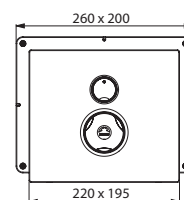

792BOX + 792219

Duscharmatur SECURITHERM Unterputzmontage in wasserdichtem UP-Kasten

Duschkombination mit Brausekopf	792BOX + 792219	193,41 € 604,63 €
Duscharmatur einzeln ohne Brausekopf	792BOX + 792218	193,41 € 519,08 €

Planen Sie einen Bodenablauf ein (siehe Seite 139)

Optional: Für Regenstrahl-Düse „DP“ am Ende der Artikelnummer 792219 anfügen (siehe Seite 144)



- **Wassersparnis:** 80 %
- **Komfort:** Temperaturwahl über Einhand-Mischbatterie, besonders leichte Betätigung
- **Antivandalismus:** suizidhemmende Kappe, Unterputzmontage, verdeckte Befestigungen

TEMPOMIX

Selbstschluss-Duschkombi in wasserdichtem UP-Kasten



- Vandalengeschützte Betätigungsplatte aus Edelstahl hochglanzpoliert 160 × 220 mm
- **Wasserdichter Unterputzkasten**
- Einbautiefe einstellbar von 10 bis 30 mm
- **Einhand-Selbstschlussmischer TEMPOMIX 3/4"**
- **Suizidhemmende Kappe**
- Temperatureinstellung und Auslösung über den Bediengriff
- Mit Warmwasserbegrenzung (justierbar durch den Installateur)
- **Laufzeit ~30 Sekunden, besonders leichte Betätigung**
- **Durchflussmenge 6 l/min** bei 3 bar
- **Brausekopf ROUND** verchromt, vandalengeschützt und verkalkungsarm mit automatischem Durchflussmengenregler
- Verdeckte Befestigungen und Vorabsperren G 1/2B
- Mit integrierten Schutzfiltern und Rückflussverhinderern
- **Bediengriff aus Metall verchromt**
- 10 Jahre Garantie

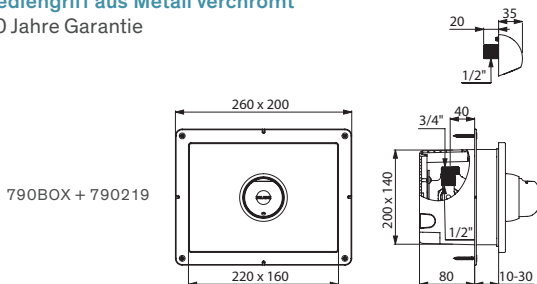

Duscharmatur TEMPOMIX Unterputzmontage in wasserdichtem Unterputzkasten		
Duschkombination mit Brausekopf	790BOX + 790219	122,24 € 427,99 €
Duscharmatur einzeln ohne Brausekopf	790BOX + 790218	122,24 € 327,77 €

Planen Sie einen Bodenablauf ein (siehe Seite 139)

TEMPOMIX

Selbstschluss-Duschkombi in Einputzrahmen

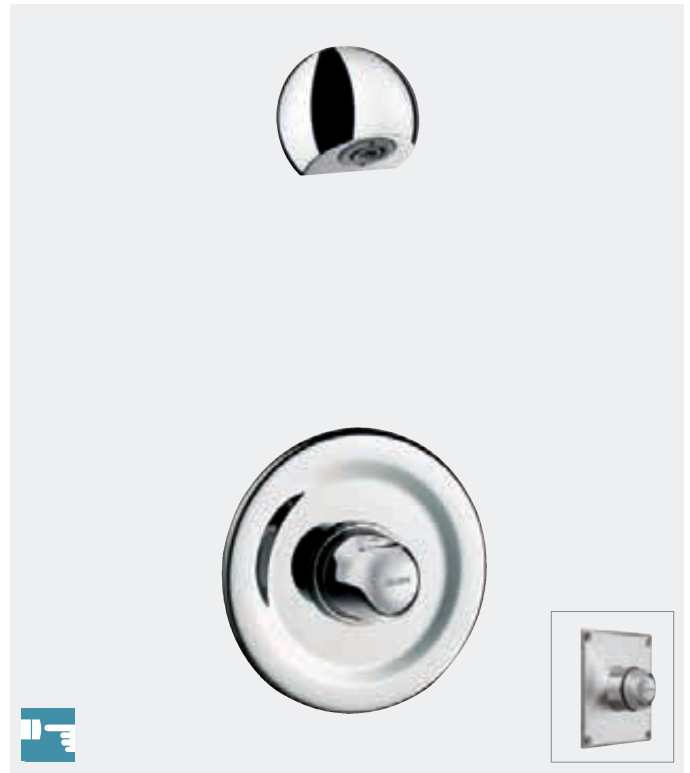

- Rosette aus Metall verchromt oder Abdeckplatte aus Edelstahl
- **Standard-Einputzrahmen, nicht wasserdicht**
- Einbautiefe einstellbar
- **Einhand-Selbstschlussmischer TEMPOMIX 3/4"**
- **Suizidhemmende Kappe**
- Temperatureinstellung und Auslösung über den Bediengriff
- Mit Warmwasserbegrenzung (justierbar durch den Installateur)
- **Laufzeit ~30 Sekunden, besonders leichte Betätigung**
- **Durchflussmenge 6 oder 12 l/min** bei 3 bar
- **Brausekopf ROUND** verchromt, vandalengeschützt und verkalkungsarm mit automatischem Durchflussmengenregler
- Anschlüsse G 1/2B für Kupferrohr Ø 14
- Mit integrierten Schutzfiltern und Rückflussverhinderern
- **Bediengriff aus Metall verchromt**
- 10 Jahre Garantie

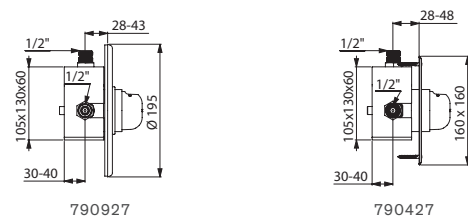

Duscharmatur TEMPOMIX Unterputzmontage in Standard-Einputzrahmen

Duschkombination mit Brausekopf (Durchflussmenge 6 l/min)		
Rosette Ø 195	790909	415,51 €
Edelstahl-Abdeckplatte 160 × 160	790709	415,51 €
Duscharmatur einzeln ohne Brausekopf (Durchflussmenge 12 l/min einstellbar)		
Rosette Ø 195	790927	315,29 €
Edelstahl-Abdeckplatte 160 × 160	790427	315,29 €

Planen Sie einen Bodenablauf ein (siehe Seite 139)



- **Wassersparnis:** 80 %
- **Komfort:** Temperaturwahl über Einhand-Mischbatterie, besonders leichte Betätigung
- **Antivandalismus:** Messing massiv verchromt, auch als Ausführung für Hinterwandmontage erhältlich

TEMPOMIX

Selbstschluss-Duschkombination für Hinterwandmontage

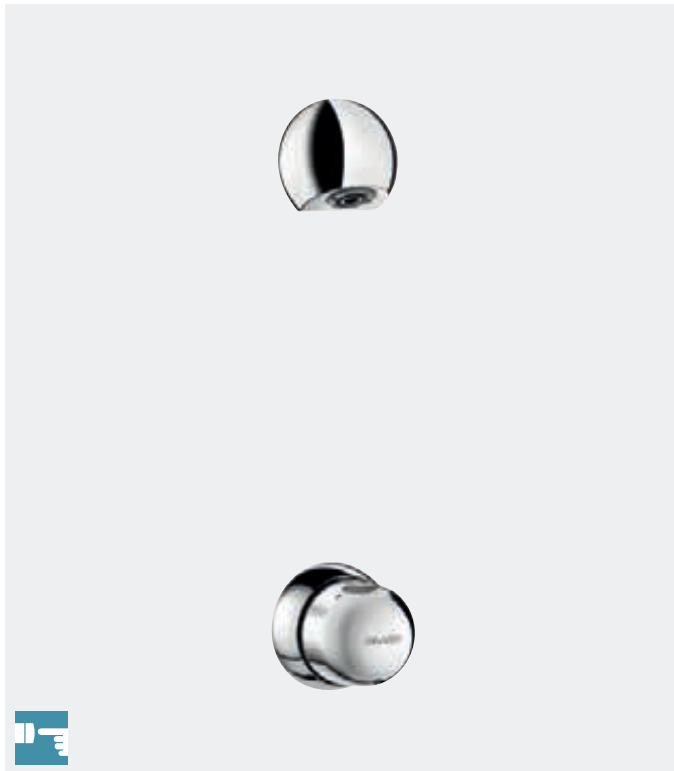

- **Einhand-Selbstschlussmischer TEMPOMIX 3/4"**
- Für Wandstärke ≤ 220 mm
- Temperatureinstellung und Auslösung über den Bediengriff
- Mit Warmwasserbegrenzung (justierbar durch den Installateur)
- **Suizidhemmende Kappe**
- **Besonders leichte Betätigung**
- **Laufzeit ~30 Sekunden**
- **Durchflussmenge 6 l/min** bei 3 bar
- **Brausekopf ROUND** verchromt, vandalengeschützt und verkalkungsarm mit automatischem Durchflussmengenregler
- Armaturenkörper und Brausekopf aus Messing massiv
- Mit integrierten Schutzfiltern und Rückflussverhinderern
- **Bediengriff aus Metall verchromt**
- Gewindestangen zuschneidbar
- 10 Jahre Garantie

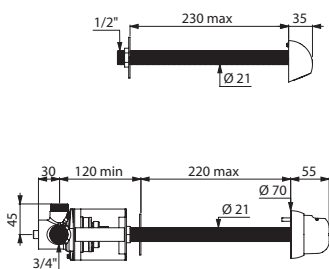

796209

Duschkombination TEMPOMIX Hinterwandmontage	796209	472,93 €
--	---------------	-----------------

Planen Sie einen Bodenablauf ein (siehe Seite 139)

Optional: Für Regenstrahl-Düse „DP“ am Ende der Artikelnummer anfügen (siehe Seite 144)

Auf Anfrage: Ausführungen für andere Wandstärken (Mindestmenge 200 Stück)

TEMPOMIX

Selbstschluss-Duschkombination für Aufputzmontage

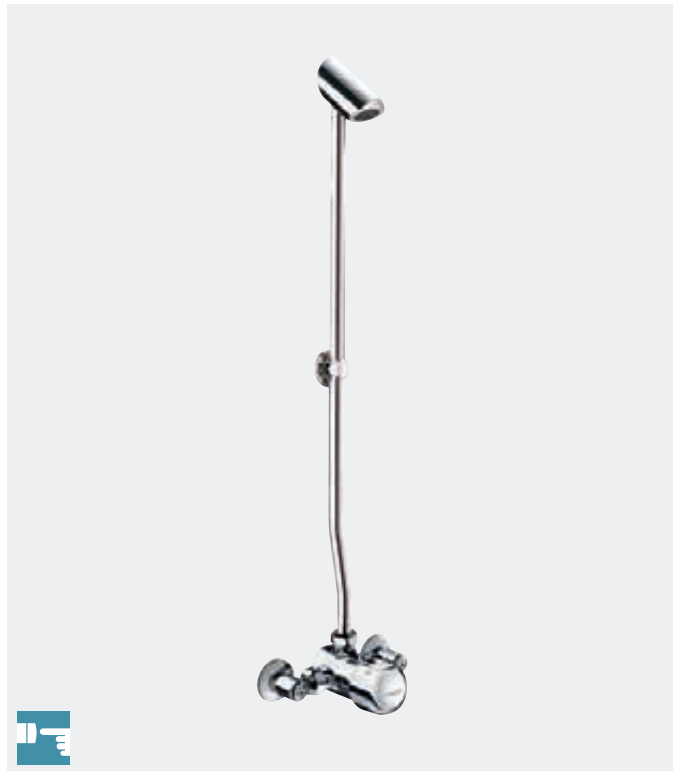

- **Einhand-Selbstschlussmischer TEMPOMIX 3/4"**
- Für Aufputzmontage
- Temperatureinstellung und Auslösung über den Bediengriff
- Mit Warmwasserbegrenzung (justierbar durch den Installateur)
- **Besonders leichte Betätigung**
- **Laufzeit ~30 Sekunden**
- **Durchflussmenge 6 l/min** bei 3 bar
- **Brausekopf TONIC JET** verchromt, vandalengeschützt und verkalkungsarm mit automatischem Durchflussmengenregler
- Messing massiv verchromt
- Mit integrierten Schutzfiltern und Rückflussverhinderern
- **Bediengriff aus Metall verchromt**
- Brauserohr $\varnothing 16$ und Schelle für verstärkte Wandbefestigung (mit Schrauben)
- Erhältlich mit oder ohne Anschlusswinkel G 1/2B
- 10 Jahre Garantie

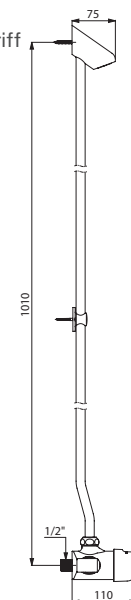

790006

Duschkombination TEMPOMIX Aufputzmontage		
Mit 2 absperrbaren Anschlusswinkeln Mittenabstand 150 mm	790006	495,46 €
Mit 2 Anschlusswinkeln Mittenabstand 150 mm	790008	459,59 €
Ohne Anschlusswinkel, G 3/4B Mittenabstand 90 mm	790001	402,95 €

Planen Sie einen Bodenablauf ein (siehe Seite 139)

Optional: Für Regenstrahl-Düse „DP“ am Ende der Artikelnummer anfügen (siehe Seite 144)



- **Wassersparnis**
- **Komfort:** Temperaturwahl über Einhand-Mischbatterie, besonders leichte Betätigung
- **Antivandalismus:** Messing massiv verchromt

TEMPOMIX

Selbstschluss-Mischbatterie für Aufputzmontage



- **Einhand-Selbstschlussmischer TEMPOMIX 3/4"**
- Für Aufputzmontage
- Temperatureinstellung und Auslösung über den Bediengriff
- Mit Warmwasserbegrenzung (justierbar durch den Installateur)
- **Besonders leichte Betätigung**
- **Laufzeit ~30 Sekunden**
- **Durchflussmenge 12 l/min** bei 3 bar, einstellbar
- Messing massiv verchromt
- Mit integrierten Schutzfiltern und Rückflussverhinderern
- **Bediengriff aus Metall verchromt**
- Mit 2 Anschlusswinkeln und S-Anschlüssen G 1/2B für Mittenabstand 110 bis 194 mm und Abgangsbogen G 1/2B verstellbar von 135 bis 155 mm
- 10 Jahre Garantie

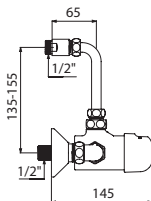

790875

Mischbatterie TEMPOMIX Aufputzmontage mit S-Anschlüssen	790875	457,36 €
--	---------------	-----------------

Planen Sie einen Bodenablauf ein (siehe Seite 139)
Optional: Brauseköpfe (siehe Seite 141)

TEMPOMIX

Selbstschluss-Mischbatterie für Aufputzmontage



- **Einhand-Selbstschlussmischer TEMPOMIX 3/4"**
- Für Aufputzmontage
- Temperatureinstellung und Auslösung über den Bediengriff
- Mit Warmwasserbegrenzung (justierbar durch den Installateur)
- **Besonders leichte Betätigung**
- **Laufzeit ~30 Sekunden**
- **Durchflussmenge 12 l/min** bei 3 bar, einstellbar
- Messing massiv verchromt
- Mit integrierten Schutzfiltern und Rückflussverhinderern
- **Bediengriff aus Metall verchromt**
- Erhältlich mit oder ohne Anschlusswinkel
- 10 Jahre Garantie

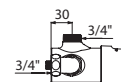

790874



790000

Mischbatterie TEMPOMIX Aufputzmontage		
Mit Anschlusswinkeln Mittenabstand 150 mm	790874	310,20 €
Ohne Anschlusswinkel Mittenabstand 90 mm	790000	246,75 €
Für Paneelmontage 1 bis 10 mm	790970	263,21 €
Für Paneelmontage 8 bis 16 mm	790975	263,21 €
Verstärkte Befestigungsrosette Ø 80 Empfohlen bei Paneelmontage oder Leichtbauwänden	824800	30,75 €

Planen Sie einen Bodenablauf ein (siehe Seite 139)
Optional: Brauseköpfe (siehe Seite 141)



- **Wassersparnis:** 80 %
- **Komfort:** besonders leichte Betätigung

TEMPOSOFT 2

Selbstschluss-Duschkombination für Unterputzmontage

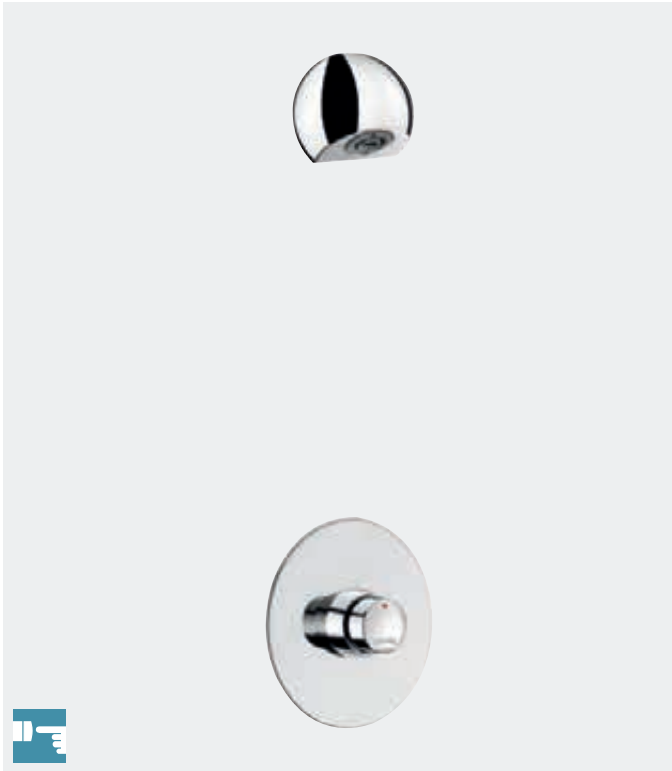

- **Selbstschluss-Ventil TEMPOSOFT 2 G 1/2B** für vorgemischtes Wasser
- Für Unterputzmontage
- Rosette aus Edelstahl Werkstoff 1.4301 hochglanzpoliert Ø 130
- Abstand der Rosette einstellbar von 1 bis 5 mm
- **Besonders leichte Betätigung**
- **Laufzeit ~30 Sekunden**
- **Durchflussmenge 6 l/min** bei 3 bar
- **Brausekopf ROUND** verchromt, vandalengeschützt und verkalkungsarm mit automatischem Durchflussmengenregler
- Armaturenkörper und Brausekopf aus Messing massiv verchromt
- Geeignet für bewegungseingeschränkte Personen
- 10 Jahre Garantie

Dieses Modell ist nicht mit einem wasserdichten Unterputzkasten ausgestattet. Die Abdichtung der Unterputzaussparung gegen jedes Eindringen von Wasser sowie das Abfließen des durch Kondensation oder Undichtigkeiten entstandenen Wassers ist vom Installateur zu gewährleisten (siehe Montageanleitung).

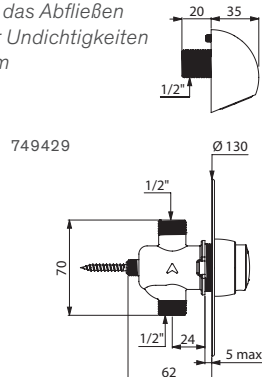

Duschkombination TEMPOSOFT 2 Unterputzmontage 749429 231,39 €

Planen Sie einen Vormischer PREMIX (siehe Seite 151) und einen Bodenablauf ein (siehe Seite 139)

TEMPOSOFT 2

Selbstschluss-Duschkombination für Aufputzmontage

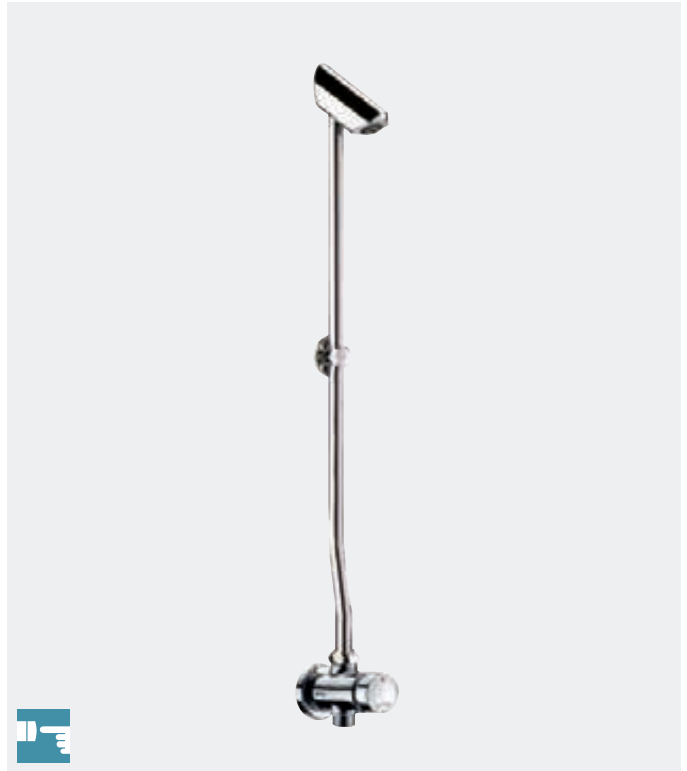

- **Selbstschluss-Ventil TEMPOSOFT 2 G 1/2B** für Anschluss von unten mit vorgemischtem Wasser
- Für Aufputzmontage
- **Besonders leichte Betätigung**
- **Laufzeit ~30 Sekunden**
- **Durchflussmenge 6 l/min** bei 3 bar
- **Brausekopf TONIC JET** verchromt, vandalengeschützt und verkalkungsarm mit automatischem Durchflussmengenregler
- Messing massiv verchromt
- Brauserohr Ø 16 und Schelle für verstärkte Wandbefestigung (mit Schrauben)
- Geeignet für bewegungseingeschränkte Personen
- 10 Jahre Garantie

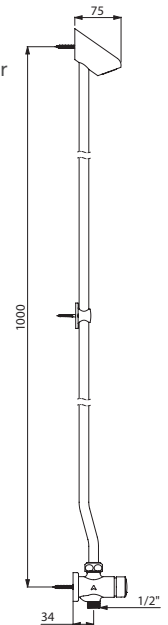

Duschkombination TEMPOSOFT 2 Aufputzmontage		
TEMPOSOFT 2 Aufputz	747801	292,09 €
Kugelhahn G 1/2B × G 1/2 Durchgangsform absperribar (siehe Seite 144)	825215	32,49 €
Anschlusswinkel absperribar G 1/2B × G 1/2 (siehe Seite 144)	836015	45,73 €

Planen Sie einen Vormischer PREMIX (siehe Seite 151) und einen Bodenablauf ein (siehe Seite 139)
Optional: Für Regenstrahl-Düse „DP“ am Ende der Artikelnummer anfügen (siehe Seite 144)



- **Wassersparnis:** 80 %
- **Komfort:** besonders leichte Betätigung

TEMPOSOFT 2

Selbstschluss-Ventil, Paneelmontage



- **Selbstschluss-Ventil TEMPOSOFT 2 G 1/2B** für vorgemischtes Wasser
- Für Paneele oder Leichtbauwände max. 7 mm
- **Besonders leichte Betätigung**
- **Laufzeit ~30 Sekunden**
- **Durchflussmenge voreingestellt auf 6 l/min** bei 3 bar, einstellbar
- Körper aus Messing massiv
- Geeignet für bewegungseingeschränkte Personen
- 10 Jahre Garantie

Dieses Modell ist nicht mit einem wasserdichten Unterputzkasten ausgestattet. Die Abdichtung der Unterputzaussparung gegen jedes Eindringen von Wasser sowie das Abfließen des durch Kondensation oder Undichtigkeiten entstandenen Wassers ist vom Installateur zu gewährleisten (siehe Montageanleitung).

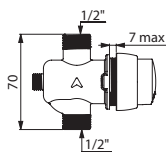

749870

Ventil TEMPOSOFT 2 Paneelmontage	749870	90,76 €
---	---------------	----------------

Planen Sie einen Vormischer PREMIX (siehe Seite 151) und einen Bodenablauf ein (siehe Seite 139)
Optional: Brauseköpfe (siehe Seite 141)

TEMPOSOFT 2

Selbstschluss-Ventil, Unterputzmontage



- **Selbstschluss-Ventil TEMPOSOFT 2 G 1/2B** für vorgemischtes Wasser
- Für Unterputzmontage
- Rosette aus Edelstahl Werkstoff 1.4301 hochglanzpoliert Ø 130
- Abstand der Rosette einstellbar von 1 bis 5 mm
- **Besonders leichte Betätigung**
- **Laufzeit ~30 Sekunden**
- **Durchflussmenge voreingestellt auf 6 l/min** bei 3 bar, einstellbar
- Körper aus Messing massiv
- Geeignet für bewegungseingeschränkte Personen
- 10 Jahre Garantie

Dieses Modell ist nicht mit einem wasserdichten Unterputzkasten ausgestattet. Die Abdichtung der Unterputzaussparung gegen jedes Eindringen von Wasser sowie das Abfließen des durch Kondensation oder Undichtigkeiten entstandenen Wassers ist vom Installateur zu gewährleisten (siehe Montageanleitung).

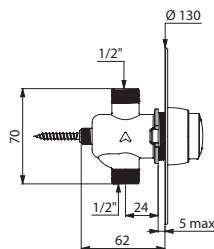

749428

Ventil TEMPOSOFT 2 Unterputzmontage	749428	117,82 €
--	---------------	-----------------

Planen Sie einen Vormischer PREMIX (siehe Seite 151) und einen Bodenablauf ein (siehe Seite 139)
Optional: Brauseköpfe (siehe Seite 141)

TEMPOSOFT 2

Selbstschluss-Ventil, Aufputzmontage



- **Selbstschluss-Ventil TEMPOSOFT 2 G 1/2B** für vorgemischtes Wasser
- Für Aufputzmontage
- **Besonders leichte Betätigung**
- **Laufzeit ~30 Sekunden**
- **Durchflussmenge voreingestellt auf 6 l/min** bei 3 bar, einstellbar
- Körper aus Messing massiv verchromt
- Geeignet für bewegungseingeschränkte Personen
- 10 Jahre Garantie

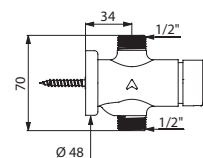

747800

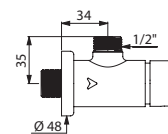

748800

Ventil TEMPOSOFT 2 Aufputzmontage		
Durchgangsform für Anschluss von unten	747800	95,86 €
Eckmodell für Unterputzanschluss	748800	84,84 €

Planen Sie einen Vormischer PREMIX (siehe Seite 151) und einen Bodenablauf ein (siehe Seite 139)
Optional: Brauseköpfe (siehe ab Seite 141)



- **Wassersparnis**
- **Antivandalismus:** suizidhemmende Kappe, Unterputzmontage, verdeckte Befestigungen
- **Einfache Installation:** wasserdichter Unterputzkasten anpassbar

TEMPOSTOP

Selbstschluss-Duschkombination für Unterputzmontage



- Vandalengeschützte Betätigungsplatte aus Edelstahl hochglanzpoliert 160 x 220 mm
- **Wasserdichter Unterputzkasten**
- Einbautiefe einstellbar von 10 bis 30 mm
- **Selbstschluss-Ventil TEMPOSTOP 3/4"** für vorgemischtes Wasser
- **Suizidhemmende Kappe**
- **Laufzeit ~30 Sekunden**
- **Durchflussmenge 6 l/min** bei 3 bar, einstellbar
- **Brausekopf ROUND** verchromt, vandalengeschützt und verkalkungsarm mit automatischem Durchflussmengenregler
- Körper Messing massiv
- Verdeckte Befestigungen
- Vorabspernung G 1/2B mit Schutzfilter
- Bedienelement aus Bayblend® verchromt
- 10 Jahre Garantie

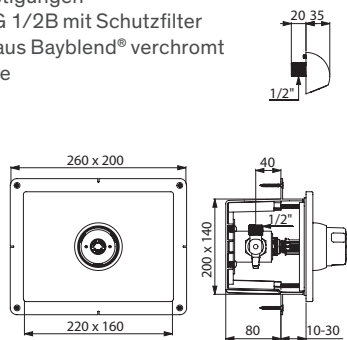

749BOX + 749239

Duschkombination TEMPOSTOP Unterputzmontage in wasserdichtem UP-Kasten	749BOX + 749239	207,18 € 298,43 €
---	------------------------	------------------------------

Planen Sie einen Vormischer PREMIX (siehe Seite 151) und einen Bodenablauf ein (siehe Seite 139)

Optional: Für Regenstrahl-Düse „DP“ am Ende der Artikelnummer anfügen (siehe Seite 144)

TEMPOSTOP

Selbstschluss-Ventil für Unterputzmontage



- Vandalengeschützte Betätigungsplatte aus Edelstahl hochglanzpoliert 160 x 220 mm
- **Wasserdichter Unterputzkasten**
- Einbautiefe einstellbar von 10 bis 30 mm
- **Selbstschluss-Ventil TEMPOSTOP 3/4"** für vorgemischtes Wasser
- **Suizidhemmende Kappe**
- **Laufzeit ~30 Sekunden**
- **Durchflussmenge 6 l/min** bei 3 bar, einstellbar
- Körper aus Messing massiv
- Verdeckte Befestigungen
- Vorabspernung G 1/2B mit Schutzfilter
- 10 Jahre Garantie

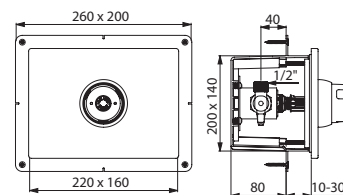

749BOX + 749218

Ventil TEMPOSTOP Unterputzmontage in wasserdichtem UP-Kasten		
Mit Bedienelement aus Bayblend® verchromt	749BOX + 749218	207,18 € 198,19 €
Mit Bedienelement aus Metall verchromt	749BOX + 749218CXL	207,18 € 228,69 €

Planen Sie einen Vormischer PREMIX (siehe Seite 151) und einen Bodenablauf ein (siehe Seite 139)

Optional: Brauseköpfe (siehe Seite 141)



- **Wassersparnis**
- **Antivandalismus:** Messing massiv verchromt, Unterputzmontage

TEMPOSTOP

Selbstschluss-Ventil, Unterputzmontage



- **Selbstschluss-Ventil TEMPOSTOP G 1/2** für vorgemischtes Wasser
- Für Unterputzmontage
- Rosette Ø 130 aus Edelstahl
- Einbautiefe einstellbar von 25 bis 40 mm
- **Laufzeit ~30 Sekunden**
- **Durchflussmenge 12 l/min** bei 3 bar, einstellbar
- Körper und Bedienelement aus Messing massiv
- 10 Jahre Garantie

Dieses Modell ist nicht mit einem wasserdichten Unterputzkasten ausgestattet. Die Abdichtung der Unterputzaussparung gegen jedes Eindringen von Wasser sowie das Abfließen des durch Kondensation oder Undichtigkeiten entstandenen Wassers ist vom Installateur zu gewährleisten (siehe Montageanleitung).

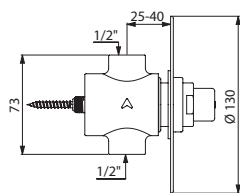

749128

Ventil TEMPOSTOP Unterputzmontage mit Rosette	749128	145,42 €
---	--------	----------

Planen Sie einen Vormischer PREMIX (siehe Seite 151) und einen Bodenablauf ein (siehe Seite 139)
Optional: Brauseköpfe (siehe Seite 141)

TEMPOSTOP

Selbstschluss-Ventil, Unterputzmontage



- **Selbstschluss-Ventil TEMPOSTOP G 1/2** für vorgemischtes Wasser
- Für Unterputzmontage
- Betätigungsplatte Edelstahl satiniert 160 x 160 mm
- Einbautiefe einstellbar von 25 bis 45 mm
- **Laufzeit ~30 Sekunden**
- **Durchflussmenge 12 l/min** bei 3 bar, einstellbar
- Körper und Bedienelement aus Messing massiv
- 10 Jahre Garantie

Dieses Modell ist nicht mit einem wasserdichten Unterputzkasten ausgestattet. Die Abdichtung der Unterputzaussparung gegen jedes Eindringen von Wasser sowie das Abfließen des durch Kondensation oder Undichtigkeiten entstandenen Wassers ist vom Installateur zu gewährleisten (siehe Montageanleitung).

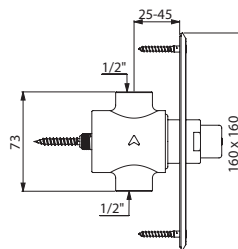

749628

Ventil TEMPOSTOP Unterputzmontage mit Abdeckplatte	749628	145,42 €
--	--------	----------

Planen Sie einen Vormischer PREMIX (siehe Seite 151) und einen Bodenablauf ein (siehe Seite 139)
Optional: Brauseköpfe (siehe Seite 141) und Sicherheitsschrauben (siehe Seite 275)

TEMPOSTOP

Selbstschluss-Ventil, Paneelmontage



- **Selbstschluss-Ventil TEMPOSTOP G 3/4B** für vorgemischtes Wasser
- Für Montage auf Paneel maximal 2 mm
- Rosette Ø 70 aus Metall verchromt
- **Laufzeit ~30 Sekunden**
- **Durchflussmenge 12 l/min** bei 3 bar, einstellbar
- Körper und Bedienelement aus Messing massiv
- Mit Klemm-Mutter hinten
- 10 Jahre Garantie

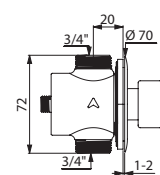

749770

Ventil TEMPOSTOP Paneelmontage	749770	122,54 €
--------------------------------	--------	----------

Planen Sie einen Vormischer PREMIX (siehe Seite 151) und einen Bodenablauf ein (siehe Seite 139)
Optional: Brauseköpfe (siehe Seite 141)



- **Wassersparnis:** 80 %
- **Antivandalismus:** Messing massiv verchromt, Ausführung für Hinterwandmontage mit Antilockiersicherheit (AB)

TEMPOSTOP

Selbstschluss-Duschkombination

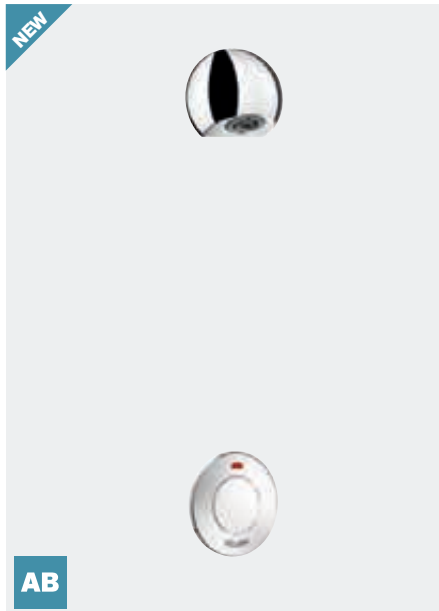

- **Selbstschluss-Ventil TEMPOSTOP G 1/2B** für vorgemischtes Wasser
- Für Hinterwandmontage
- **Laufzeit ~15 oder 30 Sekunden**
- **Durchflussmenge 6 l/min** bei 3 bar
- **Brausekopf ROUND** verchromt, vandalengeschützt und verkalkungsarm mit automatischem Durchflussmengenregler
- Bedienelement aus Metall verchromt
- Verdeckte Befestigung und Verdrehsicherung
- Gewindestangen zuschneidbar
- **Optional mit Antilockiersicherheit AB:** Wasser fließt erst nach Loslassen der Bedienkappe
- 10 Jahre Garantie

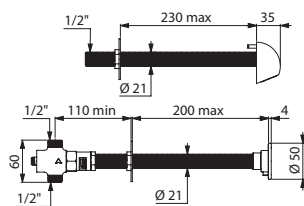

747110

Duschkombination TEMPOSTOP Hinterwandmontage		
Für Wandstärke ≤ 200 mm, AB, ~15 Sekunden	747110	263,33 €
Für Wandstärke ≤ 200 mm, ~30 Sekunden	749110	263,33 €
Kontermutter mit 3 Schrauben (Verstärkungsflansch hinter der Wand)	826315	9,99 €

Planen Sie einen Vormischer PREMIX (siehe Seite 151) und einen Bodenablauf ein (siehe Seite 139)
Optional: Für Regenstrahl-Düse „DP“ am Ende der Artikelnummer anfügen (siehe Seite 144)

TEMPOSTOP

Selbstschluss-Duschkombination

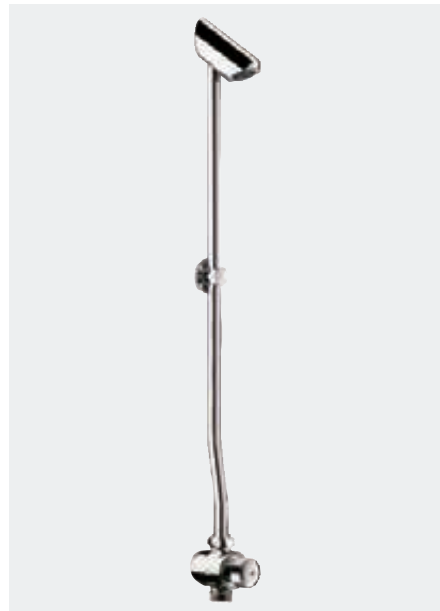

- **Selbstschluss-Ventil TEMPOSTOP G 3/4B** für Anschluss von unten mit vorgemischtem Wasser
- Für Aufputzmontage
- **Laufzeit ~30 Sekunden**
- **Durchflussmenge 6 l/min** bei 3 bar
- **Brausekopf TONIC JET** verchromt, vandalengeschützt und verkalkungsarm mit automatischem Durchflussmengenregler
- Messing massiv verchromt
- Brauserohr Ø 16 und Schelle für verstärkte Wandbefestigung (mit Schrauben)
- 10 Jahre Garantie

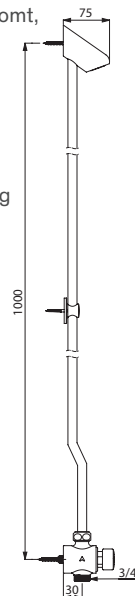

749001

Duschkombination TEMPOSTOP Aufputzmontage		
TEMPOSTOP Aufputz	749001	282,66 €
Absperrbarer, höhenverstellbarer Anschlusswinkel (siehe Seite 144)	836020	46,27 €

Planen Sie einen Vormischer PREMIX (siehe Seite 151) und einen Bodenablauf ein (siehe Seite 139)
Optional: Für Regenstrahl-Düse „DP“ am Ende der Artikelnummer anfügen (siehe Seite 144)

SPORTING

Selbstschluss-Duschkombination

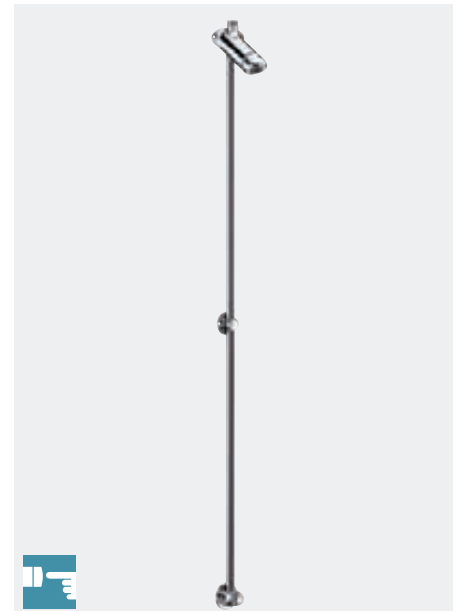

- **Selbstschluss-Ventil SPORTING G 1/2B** für Anschluss von oben mit vorgemischtem Wasser
- Für Aufputzmontage
- **Besonders leichte Betätigung**
- **Laufzeit ~30 Sekunden**
- **Durchflussmenge 6 l/min** bei 3 bar
- **Brausekopf** verchromt, vandalengeschützt und verkalkungsarm mit automatischem Durchflussmengenregler
- Brauserohr Ø 16 und Schelle für verstärkte Wandbefestigung (Edelstahlschrauben zur Befestigung im Lieferumfang enthalten)
- Bedienelement mit Ansaug-System
- Messing massiv verchromt
- Mit integriertem Schutzfilter und Rückflussverhinderer
- Geeignet für bewegungseingeschränkte Personen
- 10 Jahre Garantie

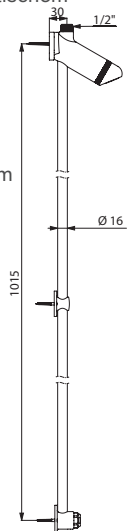

714000

Duschkombination SPORTING Aufputzmontage		
SPORTING für AP	714000	299,56 €
Kugelhahn Durchgangsform G 1/2B × G 1/2 absperrbar (siehe Seite 144)	825215	32,49 €

Planen Sie einen Vormischer PREMIX (siehe Seite 151) und einen Bodenablauf ein (siehe Seite 139)
Optional: Für Regenstrahl-Düse „DP“ am Ende der Artikelnummer anfügen (siehe Seite 144)



- **Wassersparnis:** 80 %
- **Antivandalismus:** Messing massiv verchromt

TEMPOSTOP

Selbstschluss-Ventil AP G 3/4B



- **Selbstschluss-Ventil TEMPOSTOP G 3/4B** für Anschluss von unten mit vorgemischtem Wasser
- Für Aufputzmontage
- **Laufzeit ~30 Sekunden**
- **Durchflussmenge 12 oder 75 l/min** bei 3 bar, einstellbar
- Körper und Bedienelement aus Messing massiv verchromt
- 10 Jahre Garantie

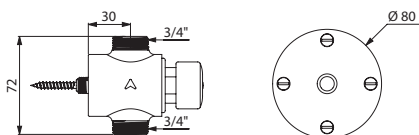

749000

824800

Ventil TEMPOSTOP G 3/4B Aufputzmontage		
12 l/min mit einstellbarer Durchflussmenge	749700	116,60 €
75 l/min ohne einstellbare Durchflussmenge <i>Empfohlen bei niedrigem Fließdruck</i>	749000	106,13 €
Verstärkte Befestigungsrosette Ø 80 <i>Empfohlen bei Paneelmontage oder Leichtbauwänden</i>	824800	30,75 €

Planen Sie einen Vormischer PREMIX (siehe Seite 151) und einen Bodenablauf ein (siehe Seite 139)
Optional: Brauseköpfe (siehe Seite 141)

TEMPOSTOP

Selbstschluss-Ventil AP G 1/2B

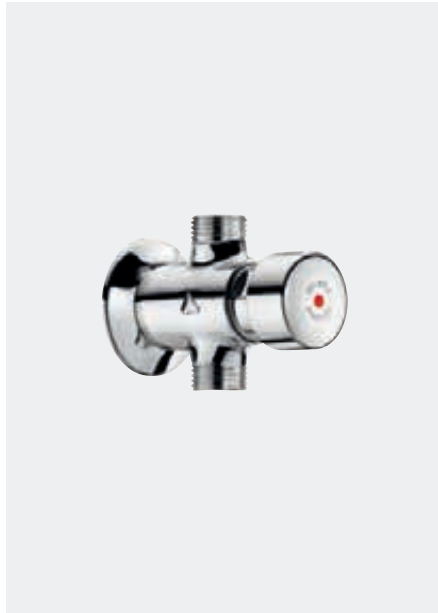

- **Selbstschluss-Ventil TEMPOSTOP G 1/2B** für vorgemischtes Wasser
- Für Aufputzmontage
- **Laufzeit ~15 Sekunden**
- **Durchflussmenge voreingestellt auf 9 l/min** bei 3 bar, einstellbar
- Körper und Bedienelement aus Messing massiv verchromt
- 10 Jahre Garantie

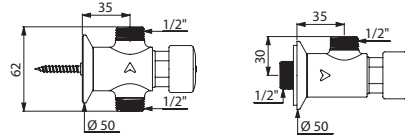

747000

748000

Ventil TEMPOSTOP G 1/2B Aufputzmontage		
Durchgangsform für Anschluss von unten	747000	69,27 €
Eckmodell für Unterputzanschluss	748000	79,42 €

Planen Sie einen Vormischer PREMIX (siehe Seite 151) und einen Bodenablauf ein (siehe Seite 139)
Optional: Brauseköpfe (siehe Seite 141)

TEMPOSTOP

Selbstschluss-Set Deckenmontage



- **Selbstschluss-Ventil TEMPOSTOP G 1/2B** für Anschluss von oben mit vorgemischtem Wasser
- Für Deckenmontage
- **Laufzeit ~15 Sekunden**
- **Durchflussmenge 6 oder 9 l/min** bei 3 bar, einstellbar
- Körper Messing massiv verchromt
- Mit Hebel, Kette mit Griff
- Mit festem Brausekopf GYM oder schwenkbarem Brausekopf GYM COMFORT (siehe Seiten 142 und 143)
- 10 Jahre Garantie

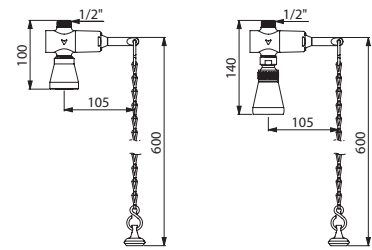

747006

747004

Duschkombination TEMPOSTOP mit Kettenbetätigung		
Mit festem Brausekopf GYM, vandalengeschützt 6 l/min	747006	172,84 €
Mit schwenkbarem Brausekopf GYM COMFORT	747004	177,24 €

Planen Sie einen Vormischer PREMIX (siehe Seite 151) und einen Bodenablauf ein (siehe Seite 139)





- **Einfache Montage:** höhenverstellbar, für gängige Böden geeignet (Fliesen- oder Rohfußboden)
- **Vereinfachte Wartung:** Ablaufglocke mit Griffbügel für leichte Reinigung, glatter Körper
- **Antivandalismus:** widerstandsfähiges Edelstahl-Einlaufsieb mit Befestigung durch 2 Edelstahlschrauben

Bodenablauf mit Höhenverstellung

Für Fliesen- oder Rohfußboden 150 × 150 mm



- Normgerechte Abflauleistung 36 l/min
- Sperrhöhe 50 mm
- Edelstahlsieb und -platte hochglanzpoliert
- **Waagerechter Ablauf Ø 50** ohne Veränderung der Einbauhöhe (geringe Montagehöhe, jede Einbaurichtung möglich)
- Dichtmanschette integriert zum Aufkleben an Feuchtraumisolierung
- Maximale Einlauftemperatur: 60 °C im Dauerbetrieb, 85 °C kurzfristig
- Ablaufglocke mit Griffbügel: einfache Handhabung und leichte Reinigung
- Glatter PVC-Körper (unterbindet Schmutzpartikelanhaftung)
- Feuerbeständig (nach amerikanischer Norm UL94)
- Mit zuschneidbarer **Höhenverstellung bis zu 70 mm**
- Befestigung des Einlaufsiebs mit 2 Edelstahlschrauben
- Für Fliesen- oder Rohfußboden
- 10 Jahre Garantie

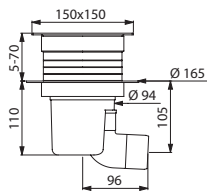

683001DE

Bodenablauf mit Höhenverstellung

Für Fliesen- oder Rohfußboden 100 × 100 mm



- Normgerechte Abflauleistung 36 l/min
- Sperrhöhe 50 mm
- Edelstahlsieb hochglanzpoliert
- **Waagerechter Ablauf Ø 50** ohne Veränderung der Einbauhöhe (geringe Montagehöhe, jede Einbaurichtung möglich)
- Dichtmanschette integriert zum Aufkleben an Feuchtraumisolierung
- Maximale Einlauftemperatur: 60 °C im Dauerbetrieb, 85 °C kurzfristig
- Ablaufglocke mit Griffbügel: einfache Handhabung und leichte Reinigung
- Glatter PVC-Körper (unterbindet Schmutzpartikelanhaftung)
- Feuerbeständig (nach amerikanischer Norm UL94)
- Mit zuschneidbarer **Höhenverstellung bis zu 80 mm**
- Befestigung des Einlaufsiebs mit 2 Edelstahlschrauben
- Für Fliesen- oder Rohfußboden
- 10 Jahre Garantie

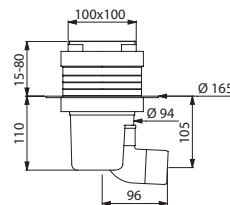

682001DE

Bodenablauf für Fliesen- oder Rohfußboden 150 × 150 mm	683001DE	118,69 €
---	----------	----------

Bodenablauf für Fliesen- oder Rohfußboden 100 × 100 mm	682001DE	73,04 €
---	----------	---------



- **Wassersparnis:** 80 %
- **Komfort:** umhüllender Regenstrahl, effizienter und komfortabler Benetzungseffekt
- **Design:** puristische und zeitlose Ästhetik besonders geeignet für Spas, Sportcenter, Hotels, Schwimmbäder etc.



RAINY

Regenstrahl-Brausekopf

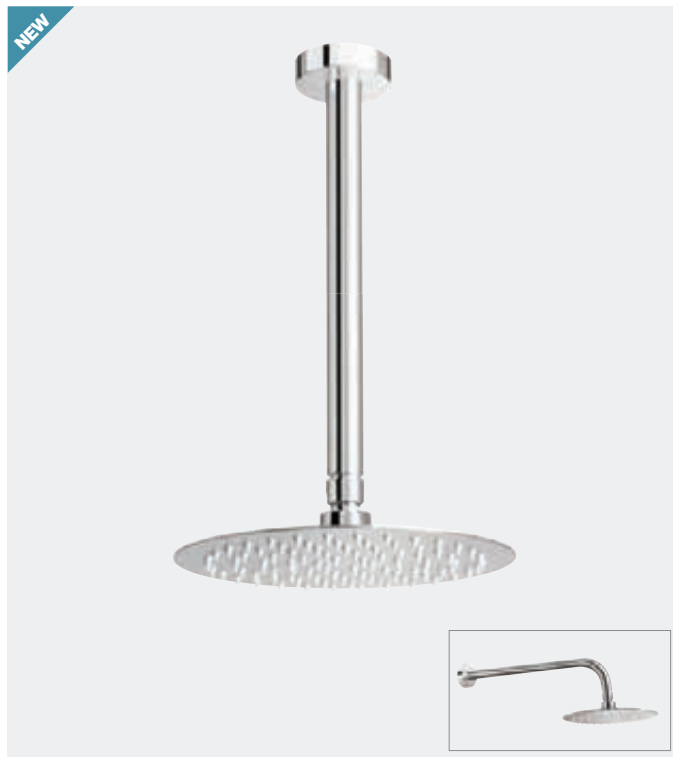

- Brausekopf
- **Durchflussmenge 6 l/min** bei 3 bar
- Für eine höhere Durchflussleistung geeignet (Durchflussmengenregler entfernen)
- Verkalkungsarme Düse mit Noppen
- **Sanfter und umhüllender Regenstrahl**
- Metall verchromt
- Anschluss G 1/2B
- Erhältlich für Wand- oder Deckenmontage

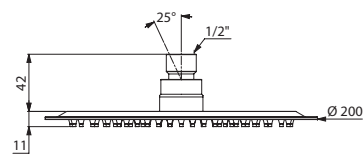

708040

Brausekopf RAINY große Ausführung		
Brausekopf	708040	113,94 €
Horizontaler Brausearm 1/2"	710040	31,66 €
Vertikaler Brausearm 1/2"	710050	25,31 €



- **Wassersparnis:** 80 %
- **Komfort:** umhüllender Regenstrahl, effizienter und komfortabler Benetzungseffekt
- **Einfache Installation:** der Brausekopf lässt sich auf den in der Wand zu installierenden Anschluss klipsen
- **Design:** puristische und zeitlose Ästhetik besonders geeignet für Spas, Sportcenter, Hotels, Schwimmbäder etc.

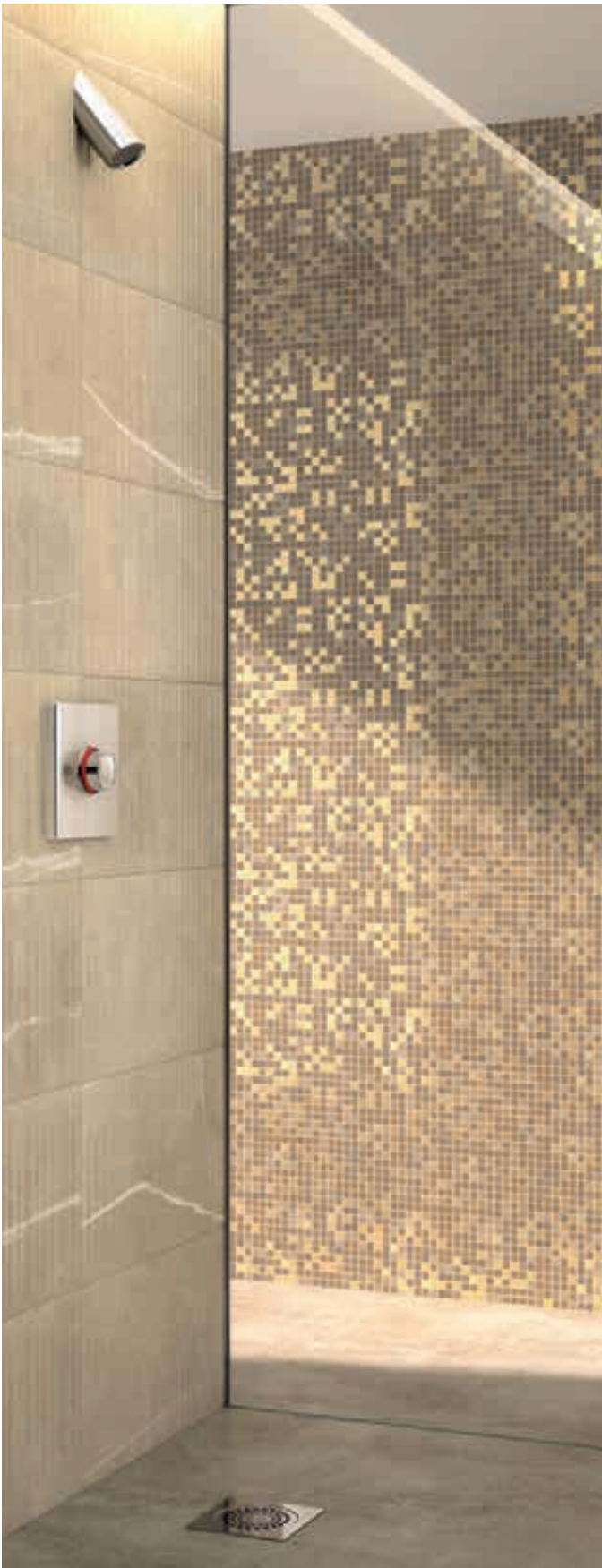

RAINY

Regenstrahl-Brausekopf

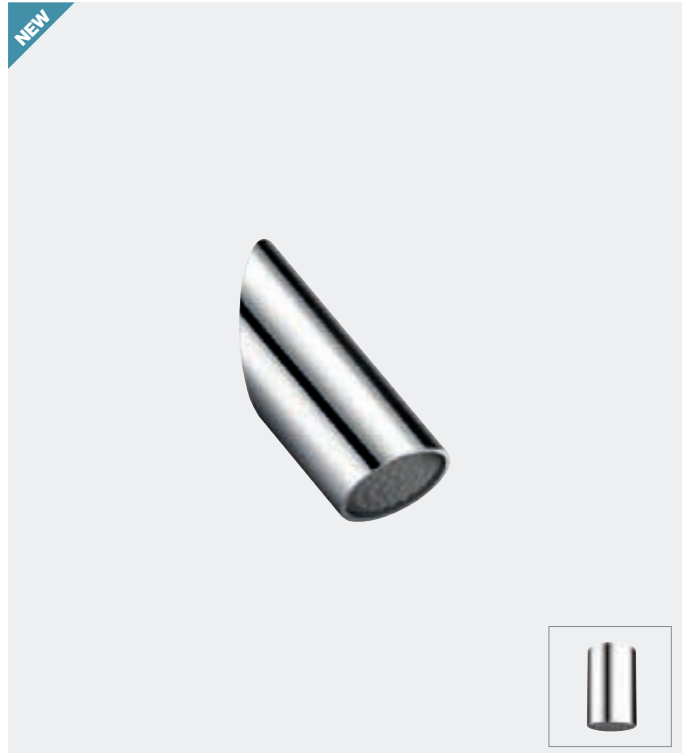

- Fester Brausekopf
- **Durchflussmenge 6 l/min** bei 3 bar
- Für eine höhere Durchflussleistung geeignet (Durchflussmengenregler entfernen)
- Verkalkungsarme und suizidhemmende Düse mit Noppen
- **Sanfter und umhüllender Regenstrahl**
- Metall verchromt
- **Vereinfachtes Montagesystem:** den Anschluss in der Wand installieren, dann den Brausekopf daraufklipsen
- Anschluss G 1/2B
- Verfügbar als Ausführung für Unterputzmontage, Paneelmontage, Deckenmontage oder für Hinterwandmontage (zuschneidbare Gewindestange)

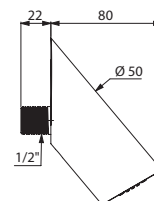

708000

Voraussichtlich erhältlich ab 1. Halbjahr 2023 in Rücksprache mit unserem Vertriebsinnendienst.

Brausekopf RAINY		
Für Unterputzmontage	708000	88,61 €
Für Paneelmontage ≤ 15 mm	708010	88,61 €
Für Deckenmontage	708030	88,61 €
Hinterwandmontage für Wandstärke ≤ 230 mm	708200	107,63 €

DELABIE / Verkalkungsarme Brauseköpfe



- **Wassersparnis:** 80 %
- **Vereinfachte Wartung:** verkalkungsarme Düse, keine Rückstände von Wasser oder Schmutzpartikeln, Brausekopfentleerung
- **Komfort:** verstellbarer, kegelförmiger Strahl, effizienter und komfortabler Benetzungseffekt
- **Antivandalismus:** vandalengeschützt, Messing massiv, Unterputz- oder Hinterwandmontage, suizidhemmende Düse

ROUND

Verkalkungsarmer Brausekopf

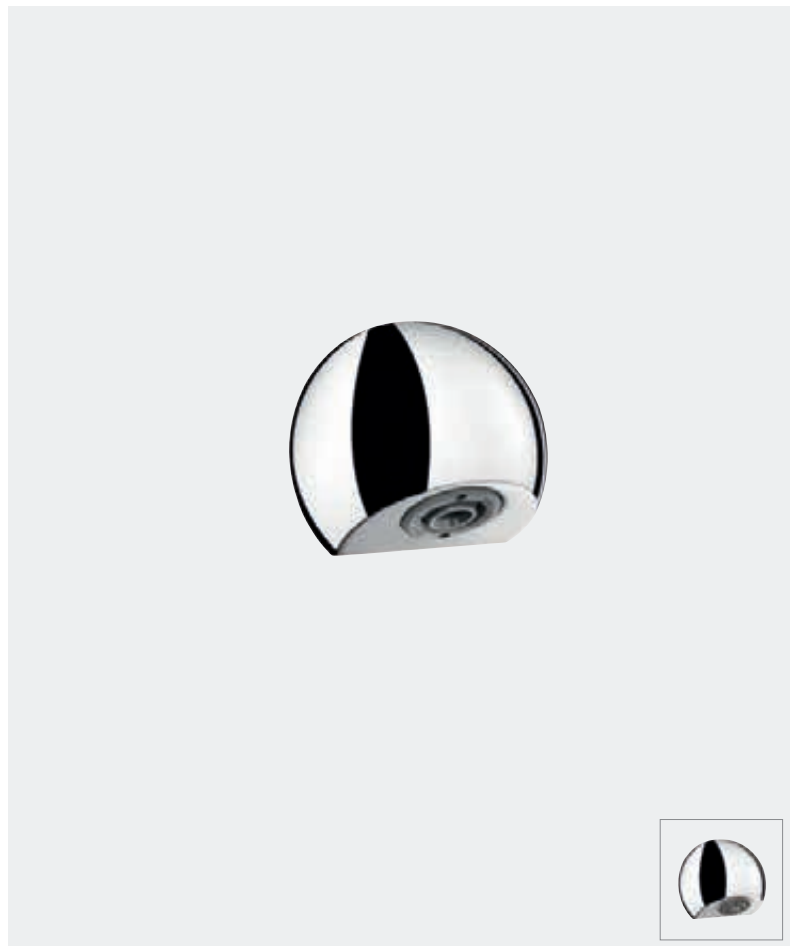

- Fester Brausekopf
- **Durchflussmenge 6 l/min** bei 3 bar
- **Automatischer Durchflussmengenregler**
- **Verkalkungsarme und suizidhemmende** Düse mit einstellbarem Strahlwinkel
- Messing massiv verchromt
- Befestigung durch verdeckte Stiftschraube
- Selbsttätige Entleerung nach der Nutzung verhindert Wasserstagnation (keine Rückstände von Wasser oder Schmutzpartikeln)
- Anschluss G 1/2B
- Erhältlich mit Brauserohr und für Unterputz-, Paneel- oder Hinterwandmontage (zuschneidbare Gewindestange)
- 10 Jahre Garantie

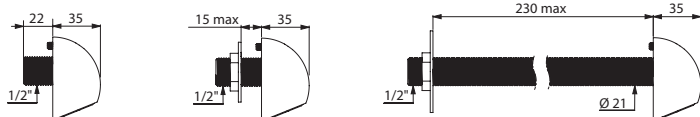

709000

709010

709200

Brausekopf ROUND

Für Unterputzmontage	709000	111,91 €
Für Paneelmontage ≤ 15 mm	709010	112,58 €
Für Wandstärke ≤ 230 mm	709200	139,76 €

Optional: Für Regenstrahl-Düse „DP“ am Ende der Artikelnummer anfügen (siehe Seite 144)
Auf Anfrage: Ausführungen für andere Wandstärken

TONIC JET

Verkalkungsarmer Brausekopf



GYM

Verkalkungsarmer Brausekopf

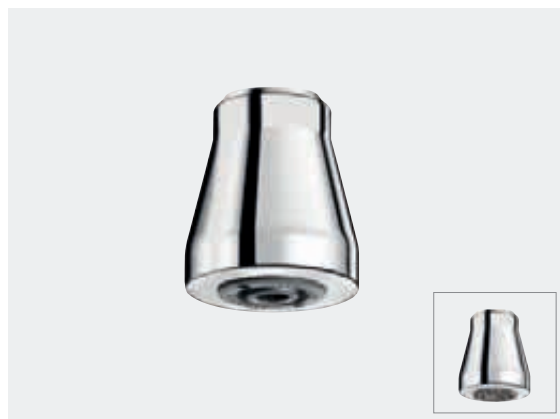

- Brausekopf für Deckenmontage, Anschluss G 1/2

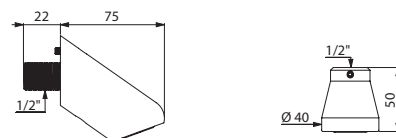

712000

716000

Brausekopf TONIC JET

Für Unterputzmontage	712000	111,91 €
Für Paneelmontage ≤ 10 mm	712010	112,50 €
Kombination mit Brauserohr G 3/4 und Schelle (mit Befestigungsschrauben)	712020	193,17 €

Brausekopf GYM

	716000	58,92 €
--	---------------	----------------

Optional: Für Regenstrahl-Düse „DP“ am Ende der Artikelnummer anfügen (siehe Seite 144)
Auf Anfrage: Ausführungen für andere Wandstärken



- **Komfort:** Regenstrahl
- **Antivandalismus:** Messing, fließende Formen, verdeckte Befestigung

GYM COMFORT

Brausekopf



- Schwenkbarer Brausekopf
- Verkalkungsarm
- 30 l/min bei 3 bar ohne Durchflussbegrenzer
- 10 Jahre Garantie

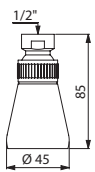

711000

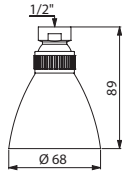

711002

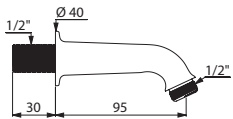

710000



927005.5P

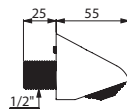

64000

Deckenmontage

Brausekopf



- Brausekopf für Deckenmontage, vandalengeschützt
- 10 Jahre Garantie

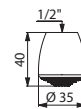

88CH5

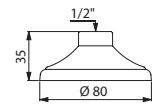

715000

Brausekopf GYM COMFORT		
G 1/2, Ø 45	711000	59,79 €
EXTRA G 1/2, Ø 68	711002	77,51 €
Brausearm Messing verchromt G 1/2B x G 1/2B		
L. 95 mm	710000	45,73 €
Durchflussbegrenzer G 1/2 x G 1/2B		
5 bis 6 l/min (5 Stück)	927005.5P	68,44 €
10 l/min (5 Stück)	927015.5P	68,44 €

Brausekopf Wandmontage	64000	86,22 €
-------------------------------	-------	---------

Brausekopf Deckenmontage		
Mit 5 Strahlscheiben, Messing verchromt	88CH5	36,82 €
Mit verchromtem Rand, Ø 80	715000	22,79 €

Komfort Düse
Mit Regenstrahl

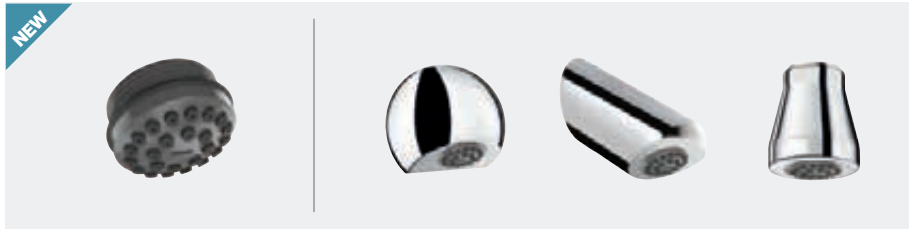

- Komfort Düse mit Regenstrahl
- Einsetzbar anstelle der Düse der Brauseköpfe ROUND, TONIC JET und GYM
- „DP“ an die Artikelnummer anfügen
- 10 Jahre Garantie

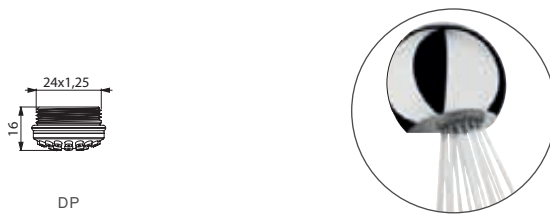

DP

Komfort Düse mit Regenstrahl	DP	18,71 €
-------------------------------------	-----------	----------------

Kugelhahn Durchgangsform
Mit Absperrventil



- Mit integriertem Absperrventil
- Messing vernickelt
- G 1/2B x G 1/2
- 10 Jahre Garantie

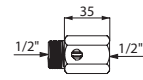

825015

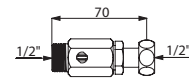

825215

Kugelhahn Durchgangsform		
Ohne Überwurfmutter	825015	14,15 €
Mit Überwurfmutter	825215	32,49 €

Anschlusswinkel
Mit oder ohne Absperrventil

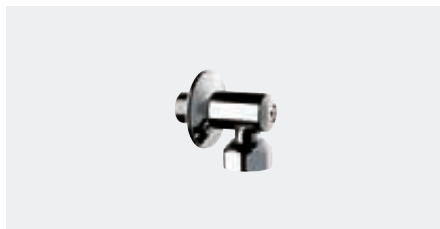

- Mit oder ohne integriertem Absperrventil
- Mit Überwurfmutter
- Messing verchromt
- 10 Jahre Garantie

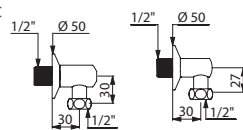

836015

838015

Anschlusswinkel mit Absperrventil		
G 1/2B x G 1/2, L. 30 mm, H. 30 mm	836015	45,73 €
G 1/2B x G 3/4, L. 30 mm, H. 30 mm ±2 mm	836020	46,27 €
G 1/2B x G 1/2, L. 20 mm, H. 30 mm	836215	45,73 €
Anschlusswinkel ohne Absperrventil L. 30 mm		
G 1/2B x G 1/2, H. 27 mm	838015	31,99 €
G 1/2B x G 3/4, H. 29 mm	838020	33,65 €
G 3/4 x G 3/4, H. 20 mm mit Überwurfmutter (2 Stück)	874220.2P	63,71 €

S-Anschluss oder gerader Anschluss
Mit STOP/CHECK

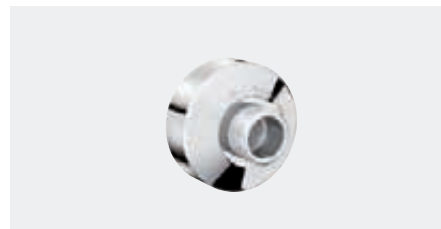

- Anschluss aus Messing verchromt
- G 1/2B x G 3/4B
- Rosette Ø 65
- STOP-Funktion: Absperrventil integriert
- CHECK-Funktion: Funktionskontrolle der Rückflussverhinderer, wenn vorhanden (DELABIE-Patent)
- Verpackungseinheit 2 Stück
- 10 Jahre Garantie

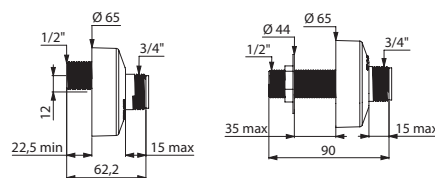

855755.2P

855755UK.2P

Anschluss mit STOP/CHECK		
S-Anschluss 12 mm	855755.2P	69,15 €
Anschluss gerade für Hinterwandmontage	855755UK.2P	82,05 €

S-Anschluss
Standard



- Standard S-Anschluss 11 mm
- G 1/2B x G 3/4B
- Rosette Ø 64
- L. 50 mm
- Messing verchromt
- Verpackungseinheit 2 Stück
- 10 Jahre Garantie

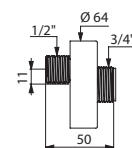

856794.2P

Standard S-Anschluss	856794.2P	30,91 €
-----------------------------	------------------	----------------

Seifenablage

Für Wandmontage



- Verdeckte Befestigungen
- Befestigungsflansch durch 4 Schrauben an der Wand fixiert
- Bayblend® verchromt
- Oberfläche mattverchromt oder hochglanzverchromt
- 10 Jahre Garantie



710500

Seifenablage für Wandmontage		
Mattverchromt	710500	41,36 €
Hochglanzverchromt	710501	41,36 €

Wandanschlusswinkel

Für Brauseschlauch



- Wandanschlusswinkel für Brauseschlauch
- Messing massiv
- G 1/2B x G 1/2B
- 10 Jahre Garantie

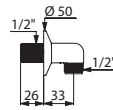

868121

Wandanschlussbogen	868121	41,79 €
---------------------------	---------------	----------------

Filter für Dusche BIOFIL

Anti-Legionellen und Anti-Keime



- Filter für Dusche zur einmaligen Verwendung mit Sterilmembran 0,1 µm nominal
- Hydrophile Hohlfasermembran aus Polyethylen
- Maximale Standzeit: 2 Monate
- Filtrationsoberfläche: 1.400 cm²
- Filterdurchflussleistung: 5,5 l/min bei 3 bar
- Medizinprodukt CE Klasse I
- Einzel-Artikelnummer. Bestellmengen in 10er-Schritten

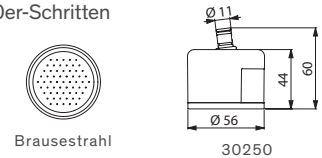

Brausestrahl

30250

1 Filter für Dusche		
Non-steril	30250	72,82 €
Schnellkupplung M24 x 1,25 AG	820125	39,50 €
Schnellkupplung Antivandalismus M24 x 1,25 AG	821125	46,09 €

Weitere Informationen siehe Seite 149

Filter-Handbrause BIOFIL

Anti-Legionellen und Anti-Keime



- Handbrause zur einmaligen Verwendung mit Sterilmembran 0,1 µm nominal
- Hydrophile Hohlfasermembran aus Polyethylen
- Maximale Standzeit: 2 Monate
- Filtrationsoberfläche: 1.400 cm²
- Filterdurchflussleistung: 12,4 l/min bei 3 bar
- Medizinprodukt CE Klasse I
- Einzel-Artikelnummer. Bestellmengen in 10er-Schritten

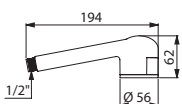

30261



Brausestrahl

1 Filter-Handbrause BIOFIL		
Non-steril	30261	79,66 €

Weitere Informationen siehe Seite 149

PREMIX NANO

Thermostat-Mischbatterie



- Thermostat-Mischbatterie zur Bereitstellung von Mischwasser
- Temperatur einstellbar von 34 bis 60 °C
- Vorgeschaltet vor Armatur
- Verbrühungsschutz
- Mit Schutzfiltern und Rückflussverhinderern
- Geeignet für thermische Desinfektionen
- Zur Versorgung einer Dusche
- 10 Jahre Garantie

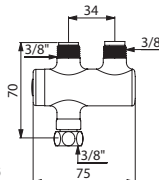

732216

PREMIX NANO		
Körper verchromt G 3/8, G 3/8B, G 3/8B mit Anschluss-Set	732230	137,00 €
Körper verchromt G 3/8, G 3/8B, G 3/8B	732216	122,24 €

Weitere NANO-Ausführungen verfügbar (siehe Seite 163)

PREMIX COMPACT

Thermostat-Mischbatterie



- Thermostat-Mischbatterie zur Bereitstellung von Mischwasser
- Temperatur einstellbar von 30 bis 60 °C
- Vorgeschaltet vor Armatur
- Verbrühungsschutz
- Mit Schutzfiltern und Rückflussverhinderern
- Geeignet für thermische Desinfektionen
- 10 Jahre Garantie

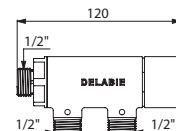

733015

PREMIX COMPACT		
G 1/2B - 1 bis 3 Duschen	733015	109,23 €
G 3/4B - 1 bis 5 Duschen	733020	109,23 €



DELTA

Flow rate (l/min)	10
Water saving (%)	30
Water saving (l/year)	1095

Energy efficiency class: 3

CE

QR code

KONTROLLE WASSERGEBUNDENER GESUNDHEITSRISIKEN

Wasser ist ein elementarer Bestandteil der Hygiene, kann jedoch zum Überträger von Krankheitserregern werden, falls seine Qualität nicht kontrolliert wird. Vermehren sich bestimmte Bakterien (*Legionella* spp., *Pseudomonas aeruginosa* etc.) in den Versorgungsnetzen oder Armaturen, können diese gerade bei Menschen mit erhöhter Infektanfälligkeit schwere Infektionen verursachen.

Laut Trinkwasserverordnung ist die Untersuchung des Trinkwarmwassers auf Legionellen auch für öffentlich-gewerbliche Einrichtungen vorgeschrieben, nicht mehr nur für Gesundheitseinrichtungen: Schwimmbäder, Sportzentren, Hotels und Tourismusunterkünfte, Campingplätze, soziale und medizinisch-soziale Einrichtungen, Einrichtungen für Menschen mit Beeinträchtigungen, Strafvollzugsanstalten etc.

Somit sind alle öffentlichen Einrichtungen zur ständigen Risikoprävention bezüglich wassergebundener pathogener Bakterien verpflichtet.

Die Produktreihe der endständigen Wasserfilter BIOFIL ist eine präventive oder sofortige Lösung zur Gewährleistung einer einwandfreien Trinkwasserqualität an der Entnahmestelle und zum Schutz der Gesundheit des Nutzers.

ANWENDUNGSBEREICHE

Keim- und Legionellenfilter

Die non-sterilen BIOFIL-Filter sind Medizinprodukte mit CE-Kennzeichnung der Klasse I. Sie gewährleisten im öffentlich-gewerblichen Bereich den Schutz der Nutzer gegen das Legionellen-Risiko und eine sofortige Einhaltung der Vorschriften. Sie eignen sich für alle Einrichtungen mit Publikumsverkehr für die folgenden Anwendungen: Körperhygiene, Händewaschen und Bäder.

Die BIOFIL-Filter können an allen sensiblen Entnahmestellen (Waschtisch oder Dusche) angebracht werden. Sie filtern das Wasser direkt an der Entnahmestelle und garantieren so bakterienfreies Wasser.

DIE BIOFIL-SOFORTLÖSUNG

Armatur nach Anbringung des Filters sofort einsatzbereit.

DIE LEISTUNGSFÄHIGKEIT DER BIOFIL WASSERFILTER

Filter aus Hohlfasermembranen

Jeder BIOFIL-Filter verfügt über eine Hohlfasermembran mit einer Rückhalterate von 0,1 µm nominal. So wird eine Wasserqualität ohne mikroorganische Beeinträchtigungen gewährleistet (Bakterien, Protozoen, Pilze, Schwebstoffe etc.), ohne die chemikalische Zusammensetzung des Trinkwassers zu verändern.

Sie ermöglichen somit umfassenden Schutz des Nutzers vor wassergebundenen Infektionen.

Filtrationsoberfläche 2-mal größer als bei einer flachen Membran

Die BIOFIL-Filter mit Hohlfasermembran verfügen über eine deutlich größere Filtrationsoberfläche als Filter mit flacher Membran. Mit dieser großen Filtrationsoberfläche können auch größere Wassermengen filtriert werden. Außerdem kann die Filtermembran eine größere Menge an Bakterien und Schmutzpartikeln aufnehmen.

Geringes Risiko für vorzeitiges Zusetzen

Schwebstoffe verbleiben an der Oberfläche der Hohlfasermembran, wodurch ein Zusetzen des Filters verlangsamt wird. Die Lebensdauer der Membran wird durch die große Aufnahmekapazität deutlich verlängert.

Sehr kompakter Filteraufbau

Dank ihrer kompakten Membran ist der Platzbedarf der BIOFIL-Filter im Vergleich zu herkömmlichen Modellen gering. Sie sind für alle marktüblichen Armaturen einsetzbar.

VOLLSTÄNDIGE KONTROLLE DES FERTIGUNGSPROZESSES

100 % kontrollierte Qualität

Qualität und Porosität der Fasern werden während des gesamten Fertigungsprozesses zu 100 % geprüft.

RECYCLINGSTRATEGIE DER BAUTEILE

Die BIOFIL-Filter sind mit Haushaltsabfällen vergleichbar. Die äußere Verpackung besteht aus recyceltem Karton und ist vollständig recyclingfähig.



Kontrollierte bakteriologische Wasserqualität



Querschnitt BIOFIL Filter



Gebogener Anschlussnippel zur optimalen Positionierung des Filters



Medizinprodukte CE Klasse I für non-sterile Filter



Brausekopf ROUND mit Filter-Kartusche BIOFIL

SCHNELLE UND UNKOMPLIZIERTE ANBRINGUNG

BIOFIL Kartuschen und Handbrausen werden schnell und ohne Werkzeug an der zu schützenden Entnahmestelle angebracht. Es ist nicht nötig, die Wasserversorgung abzusperrnen. Die Schnellkupplungen sind für alle Arten von Ausläufen geeignet. Die Handbrausen lassen sich innerhalb von wenigen Sekunden an alle handelsüblichen Brauseschläuche schrauben.



Filter-Handbrause BIOFIL

Um eine Filter-Kartusche an einem SPORTING Duschelement oder an einem Brausekopf von DELABIE anzubringen, einfach die Düse **A** durch die Schnellkupplung **B** ersetzen.

- Für Standard-Schnellkupplung siehe **C**.
- Für Antivandalismus-Ausführung siehe **D**.

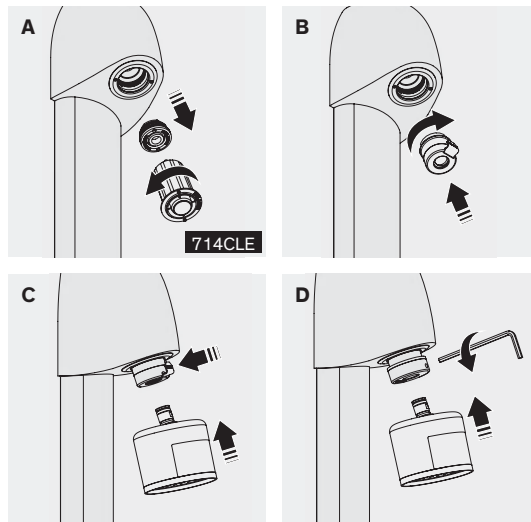

Maximale Standzeit

BESTÄNDIGKEIT GEGENÜBER DESINFIZIERUNGSVERFAHREN

BIOFIL-Filter sind beständig gegenüber thermischen und chemischen Desinfektionsmaßnahmen. Die im Laufe einer thermischen oder chemischen Desinfektion ausgeschwemmten Schmutzpartikel werden vom Wasserfilter aufgenommen und verringern dadurch seine Lebensdauer. Daher empfiehlt DELABIE, die **Wasserfilter nach Abschluss eines Desinfektionsverfahrens auszutauschen**.

Temperaturbeständigkeit:

Maximaltemperatur von 70 °C über insgesamt 30 Minuten bezogen auf die gesamte Filterstandzeit.

Chlorbeständigkeit:

Chlorlösung für Filter 2 Monate: 2 Stunden bei 100 ppm, Filter 3 Monate: 3 Stunden bei 100 ppm und Filter 4 Monate: 4 Stunden bei 100 ppm.

STANDZEIT

Die Keim- und Legionellenfilter BIOFIL verfügen über eine maximale Standzeit von bis zu **4 Monaten** nach der Anbringung (je nach ausgewähltem Modell). **DELABIE weist darauf hin, dass die Filter nicht über die angegebene Standzeit (2, 3 oder 4 Monate) hinaus genutzt werden sollten, um jedes Risiko retrograder Kontaminationen, beispielsweise durch die im Filter zurückgehaltenen Bakterien, zu vermeiden.**

Hinweis: Trinkwasserinstallationen können in kleinerem oder größerem Umfang mit Schmutzpartikeln kontaminiert sein. Dies kann zu einem schnelleren oder langsameren Zusetzen des Filters führen. Bei vorzeitigem Verstopfen ist der Filter zu ersetzen. Wir empfehlen, eine Vorfiltration an verschiedenen Stellen der Trinkwasserinstallation vorzunehmen, um übermäßige Einspülungen z. B. durch Schwebstoffe und/oder Kolloide etc. zu vermeiden.

Der Einsatz von Vorfiltern reduziert das Bakterienwachstum in Trinkwasserinstallationen und die Lebensdauer der gesamten Ausstattung wird deutlich erhöht.

OPTIMALE RÜCKVERFOLGBARKEIT

Die Kontrolle wassergebundener Gesundheitsrisiken bedingt eine optimale Rückverfolgbarkeit von der Fertigung von Produktkomponenten bis hin zum tatsächlichen Einsatz beim Nutzer.

Einzelverpackung mit Rückverfolgungsetikett

Durch die Chargennummer (LOT) kann der gesamte Fertigungsprozess aller BIOFIL-Filter nachvollzogen werden.

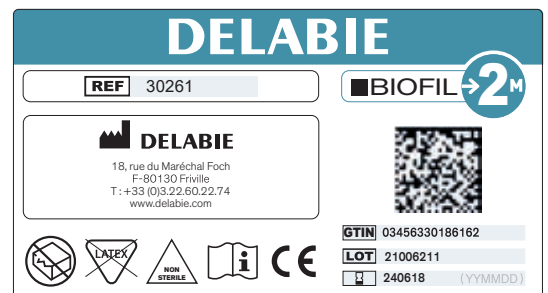

Doppelt etikettierte Filter

Auf allen Filtern befinden sich zwei wasserfeste Etiketten, um das Produkt eindeutig zu identifizieren und den Wechselzeitpunkt zu vermerken. Ein Etikett verbleibt auf dem Produkt, das andere ist abziehbar und wiederklebend für die Dokumentation.

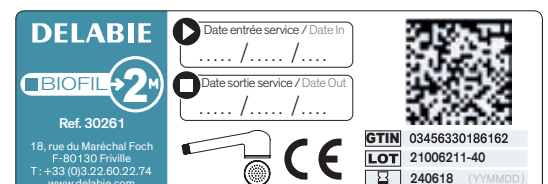

Für weitere Informationen siehe Katalog für Gesundheitseinrichtungen (DOC900KDE).



- **BIOSAFE:** sofortiger Schutz vor wassergebundenen nosokomialen Infektionen (Legionellen, Pseudomonas aeruginosa etc.)
- **Schnelle und einfache Anbringung:** ohne Werkzeug und Absperrung der Wasserversorgung, Filter auf allen Armaturen einsetzbar
- **Filtrationsoberfläche:** deutlich größer als bei einer flachen Membran
- **Minimaler Platzbedarf:** einsetzbar bei Armaturen mit geringer Auslaufhöhe

Filter-Handbrause BIOFIL

Anti-Legionellen und Anti-Keime



- Handbrause zur einmaligen Verwendung mit Sterilmembran **0,1 µm nominal**
- **Rasche Anbringung: an allen handelsüblichen Brauseschläuchen verschraubbar**
- Hydrophile Hohlfasermembran aus Polyethylen
- Maximale Standzeit: **2, 3 oder 4 Monate**
- Filtrationsoberfläche: 1.400 cm² für Ausführung 2 Monate, 2.200 cm² für 3 Monate und 3.200 cm² für 4 Monate
- Filterdurchflussleistung: 12,4 bis 13,2 l/min* bei 3 bar je nach Modell (ohne Berücksichtigung des Druckverlustes in der Armatur)
- Maximaler Betriebsdruck vor dem Filter: 5 bar
- Kompatibel und beständig gegenüber chemischen und thermischen Desinfektionen
- **Non-steriler Filter**, in Einzelverpackung
- **Medizinprodukt CE Klasse I**
- **Sehr leichte Handbrause:**
 - Ausführung 2 Monate: leerer Filter: 105 g / mit Wasser gefüllter Filter: 186 g
 - Ausführungen 3 und 4 Monate: leerer Filter: 133 g / mit Wasser gefüllter Filter: 253 g

* Durchschnittliche Durchflussmenge während gesamter Lebensdauer des Produkts

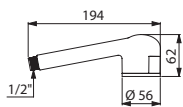

30261

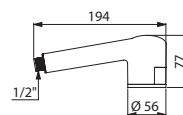

30361

1 Filter-Handbrause BIOFIL		
Standzeit 2 Monate	30261	79,66 €
Standzeit 3 Monate	30361	95,47 €
Standzeit 4 Monate	30461	105,33 €

Einzel-Artikelnummer. Bestellmengen in 10er-Schritten. In Schachteln mit je 10 Stück verpackt.

Filterkartusche für Dusche BIOFIL

Anti-Legionellen und Anti-Keime



- Filter für Waschtisch oder Dusche zur einmaligen Verwendung mit Sterilmembran **0,1 µm nominal**
- Hydrophile Hohlfasermembran aus Polyethylen
- Maximale Standzeit: **2, 3 oder 4 Monate**
- **Sehr geringer Platzbedarf** geeignet für Armaturen mit geringer Auslaufhöhe
- Filtrationsoberfläche: 1.400 cm² für Ausführung 2 Monate, 2.200 cm² für 3 Monate und 3.200 cm² für 4 Monate
- Filterdurchflussleistung: 5,5 l/min* bei 3 bar für Ausführung 2 Monate, 7,6 l/min* bei 3 bar für Ausführungen 3 und 4 Monate (ohne Berücksichtigung des Druckverlustes in der Armatur)
- Maximaler Betriebsdruck vor dem Filter: 5 bar
- Erprobter Schutz vor retrograder Kontamination: **Schutzrand** und optimale Positionierung des Filters dank des **gebogenen Anschlusses**
- Kompatibel und beständig gegenüber chemischen und thermischen Desinfektionen
- **Non-steriler Filter**, in Einzelverpackung
- **Medizinprodukt CE Klasse I**

* Durchschnittliche Durchflussmenge während gesamter Lebensdauer des Produkts.

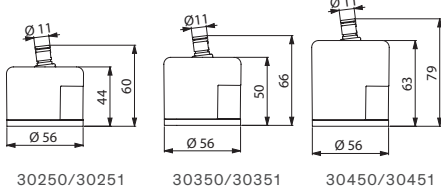

1 Filter für Waschtisch oder Dusche BIOFIL		
2 Monate, Brausestrahl	30250	72,82 €
2 Monate, zentrierter Strahl	30251	72,82 €
3 Monate, Brausestrahl	30350	94,15 €
3 Monate, zentrierter Strahl	30351	94,15 €
4 Monate, Brausestrahl	30450	104,01 €
4 Monate, zentrierter Strahl	30451	104,01 €

Einzel-Artikelnummer. Bestellmengen in 10er-Schritten. In Schachteln mit je 10 Stück verpackt.

Zubehör



Schnellkupplungen

- Einfache, werkzeugfreie Anbringung an der zu sichernden Entnahmestelle
- In klassischer oder vandalismushemmender Ausführung



Antivandalismus-Ausführung:

Vandalengeschützte Schnellkupplung, um jeglichen Vandalismus oder unbefugte Demontage des Filters zu vermeiden.

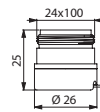

820124N

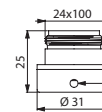

821124

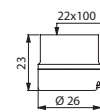

820122N

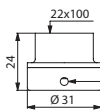

821122

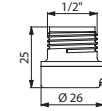

820123

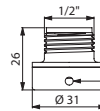

821123

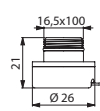

820126N

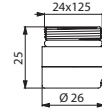

820125

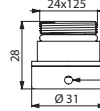

821125

Schnellkupplung für Filter für Waschtisch

M24 × 1 AG	820124N	39,50 €
M24 × 1 AG, vandalengeschützt	821124	46,09 €
M22 × 1 IG	820122N	39,50 €
M22 × 1 IG, vandalengeschützt	821122	46,09 €
G 1/2B	820123	39,50 €
G 1/2B, vandalengeschützt	821123	46,09 €
M16,5 × 1 AG	820126N	39,50 €

Schnellkupplung für Filter für Dusche

M24 × 1,25 AG	820125	39,50 €
M24 × 1,25 AG, vandalengeschützt	821125	46,09 €

Diese Schnellkupplungen sind mit den hier vorgestellten neuen Filtermodellen kompatibel. Kontaktieren Sie uns bitte bei Bedarf nach Schnellkupplungen für die Vorgängermodelle.



Thermostat-Mischbatterien

LÖSUNGEN FÜR THERMOSTAT-
MISCHBATTERIEN

152

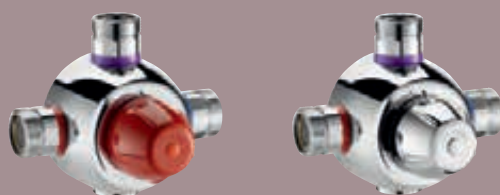

GRUPPEN-
THERMOSTATE

158



THERMOSTAT-
MISCHBATTERIEN

162

LEGIONELLEN-PROBLEMATIK



Hygiene und Begrenzung des Bakterienwachstums



Chemische Desinfektion langfristig wirkungslos



Thermische Desinfektion langfristig wirkungslos

Was ist Legionellose?

Es handelt sich hierbei um eine schwere **Lungeninfektion**, die durch den Bakterienstamm der Legionellen hervorgerufen wird. Die Krankheit und ihre Folgen: 15-20 % aller Legionellose-Fälle enden tödlich.

Legionellen sind **wassergebundene Bakterien**, die **sich im warmen Wasser der Rohrleitungen und Speicher vermehren** und nur gefährlich werden, wenn sie eingeatmet werden. Sie breiten sich in den Lungen aus und wuchern in weißen Blutkörperchen.

Die Legionellose befällt hauptsächlich Erwachsene, insbesondere Raucher fortgeschrittenen Alters und Menschen mit Atemwegserkrankungen oder Immunschwäche.

Legionellose wird durch Antibiotika behandelt. Laut Weltgesundheitsorganisation (WHO) besteht ein Risiko ab dem Wert von 1.000 koloniebildenden Einheiten (KBE) Legionellen pro Liter Wasser (250 für Krankenhäuser).

Welche Anlagen sind gefährdet?

Legionellen bilden sich in **stagnierendem Wasser** zwischen **25 °C und 45 °C** mit Optimaltemperaturen zwischen 30 °C und 37 °C. Feuchtgebiete mit Ablagerungen wie Kalk, Schmutz oder Korrosion bieten vorteilhafte Wachstumsbedingungen für Legionellen.

Ein Risiko besteht in Warmwasserleitungen, Klimaanlage, Thermalbädern, Brunnen, Duschen, Spabereichen etc.

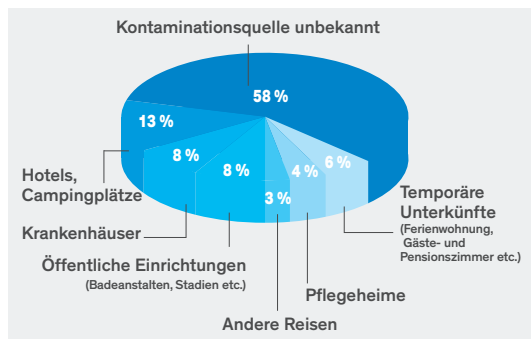

Quelle: *Institut de Veille Sanitaire, Frankreich, 2015*, nach 1.389 gemeldeten Fällen

Legionellenentwicklung / Temperatur

Temperatur	Legionellenentwicklung
< 20 °C	Lebens- aber nicht vermehrungsfähig (VBNC-Stadium)
25 bis 45 °C	Vermehrung
50 °C	90 % sterben innerhalb von 2 Stunden ab
60 °C	90 % sterben innerhalb von 2 Minuten ab

Quelle: *CSTC Belgien, November 2002*

Gängige Gegenmaßnahmen langfristig wirkungslos

- Chemische Desinfektion: kontinuierliche Chlorzugabe (≥ 10 mg/l) für 8 Stunden.
- Thermische Desinfektion: Beaufschlagung jeder Entnahmestelle bei geöffnetem Auslass mit mindestens 70 °C während mindestens 3 Minuten.

Nur kurzfristige Wirkung

Die Rohrleitungen werden schon nach **3 bis 4 Wochen** wieder kontaminiert. Die Innenseiten der Rohrleitungen werden mit einem Biofilm bedeckt: eine schleimartige Matrix, in der sich Bakterien einnisten, ernähren und vermehren. Diese stellt einen Schutz für sie dar und erhöht ihre Widerstandsfähigkeit gegenüber Temperaturschwankungen (thermische Desinfektion) und Bioziden (chemische Desinfektion).

Während dieser Maßnahmen gewöhnen sich die Bakterien nach und nach an diese Behandlung und bauen somit ihre Widerstandsfähigkeit auf. Zudem besteht das Risiko, dass sich Biofilmaggregate lösen, in der Trinkwasserinstallation verteilen und sich den Entnahmestellen und somit dem Endverbraucher nähern.

Verhängnisvolle Auswirkungen auf Trinkwasserinstallation und Abwasserleitungen

Diese sind nicht zwangsläufig für Temperaturen über 60 °C oder große Mengen an Chlor geeignet. Diese Maßnahmen können **Rohrleitungssysteme zerstören oder frühzeitig altern lassen**.

Erhöhtes Risiko für die Nutzer

- Während der Maßnahmen besteht für die Nutzer ein hohes Risiko:
 - **Verbrennungen 3. Grades** im Falle von thermischen Desinfektionen.
 - **Vergiftung** durch Chlorbehandlung.

Heikle und kostspielige Maßnahmen

Die oben genannten Maßnahmen müssen an allen Punkten der Trinkwasserinstallation vorschriftsgemäß ausgeführt werden (Ablagerungen, ungenutzte Leitungsabschnitte, Wärmeverluste etc.). Dazu muss die **Installation außer Betrieb** sein und die Maßnahmen von fachkundigem **Wartungspersonal** durchgeführt werden.

Um diese Maßnahmen zu vermeiden, sollte man auf vier Ebenen aktiv werden:

- **Vermeidung ungenutzter Leitungsabschnitte und Wasserstagnation.**
- Regelmäßige **Instandhaltung**, um Korrosion und Verkalkung vorzubeugen.
- **Erhöhung der Wassertemperatur in den Versorgungsleitungen**, um Bakterienbildung zu unterbinden.
- **Aufrechterhaltung der Temperatur** in der Installation durch Zirkulationsleitungen und Mischen so nahe wie möglich an der Entnahmestelle.

Langfristig ist eine effektive Bekämpfung nur durch **kontinuierliche Präventivmaßnahmen** möglich.

RICHTLINIEN

Trinkwasserverordnung (TrinkwV)

Laut der aktuell gültigen Fassung der Trinkwasserverordnung (TrinkwV) gilt in Deutschland eine **erweiterte Untersuchungspflicht auf Legionellen**. Sie betrifft öffentliche und gewerblich genutzte Immobilien mit einer zentralen Warmwasserbereitung von 400 Litern Inhalt sowie Anlagen mit einem Warmwasserleitungsvolumen von mindestens 3 Litern zwischen dem Speicher und der letzten Entnahmearmatur. Regelmäßig zu untersuchen sind Installationen mit Duschen oder anderen Anlagenteilen, die Legionellen enthalten können und in denen eine Aerosolbildung (Vernebelung des Trinkwassers) möglich ist: Duschen, Handbrausen etc.

VDI/DVGW 6023

Zu den Vorgaben der Richtlinie VDI/DVGW 6023 „Hygiene in Trinkwasser-Installationen“ zählen unter anderem folgende Punkte:

- **Überwachung von Temperatur, Druck, Durchflussmenge** und anderer Betriebsparameter.
- Im Falle von Stagnation, das heißt ausbleibender Entnahme von mehr als 72 Stunden, gilt der Betrieb als unterbrochen und bei Wiederinbetriebnahme muss der vollständige Wasseraustausch der Anlage oder Anlagenteile sichergestellt werden. Bei Betriebsunterbrechungen mit einer Dauer von mehr als 6 Monaten sind die vorher genannten Maßnahmen und zusätzlich eine Untersuchung auf Legionellen sowie mikrobiologische Kontrolluntersuchungen gemäß Trinkwasserverordnung durchzuführen.

DVGW-Arbeitsblatt W 551 April 2004

„Trinkwassererwärmungs- und Trinkwasserleitungsanlagen; Technische Maßnahmen zur Verminderung des Legionellenwachstums; Planung, Errichtung, Sanierung und Betrieb von Trinkwasserinstallationen“:

- **Am Wasseraustritt des Trinkwassererwärmers muss die Temperatur stets $\geq 60\text{ °C}$ sein.**
- **Der gesamte Wasserinhalt der Vorwärmstufen oder der Inhalt des gesamten Speichers** (bei bivalenten Speichern) muss einmal am Tag auf eine Temperatur $\geq 60\text{ °C}$ erwärmt werden können. Die Vorwärmstufe ist dabei **bei Großanlagen mindestens einmal am Tag auf die geforderte Temperatur zu erwärmen**, ebenso bei Anlagen mit externen Vorwärmstufen und einem Speicherinhalt von mehr als 400 Litern.
- **Der Einbau von Zirkulationssystemen** soll in Groß- und in Kleinanlagen mit Rohrleitungsinhalten von mehr als 3 Litern zwischen dem Abgang des Trinkwassererwärmers und den Entnahmestellen erfolgen.

Gefahrenniveaus bei Legionellen

Zielwert	< 100 KBE/100 ml
Technischer Maßnahmenwert	> 100 KBE/100 ml
Duschverbot	> 10.000 KBE/100 ml

KBE/100 ml: Koloniebildende Einheiten pro 100 ml

- Die Wassertemperatur im zirkulierenden System darf nicht mehr als 5 °C unter der Speicheraustrittstemperatur liegen.
- **Das Wasservolumen zwischen Durchgangsmischarmaturen und der am weitesten entfernten Entnahmestelle darf nicht mehr als 3 Liter** betragen. Die Entnahmearmaturen sollen über Einzelsicherung und, falls gefordert, Verbrühungsschutz verfügen.

Aufgrund der hohen Warmwassertemperaturen bestehen erhöhte Verbrühungsrisiken an der Entnahmestelle.

- Bei 50 °C : Verbrennungen innerhalb von 7 Sek., Verbrennungen 3. Grades innerhalb von 100 Sek.
- Bei 60 °C : Verbrennungen 3. Grades durchschnittlich innerhalb von 3 Sek. (5 Sek. für Erwachsene, 1 bis 2 Sek. bei Kindern).

(Quelle: *Verbrennungszentrum, Kliniken St. Joseph und St. Luc in Lyon*)

Daher ist die Installation von Thermostat-Mischbatterien vorzuziehen:

- Am Ausgang des Warmwasserspeichers zur Absenkung und Absicherung der in der Installation vorherrschenden Warmwassertemperatur (Modell PREMIX SECURIT).
- Oder direkt vor den Entnahmestellen zur Begrenzung des Verbrühungsrisikos. (Modell PREMIX COMFORT, COMPACT oder NANO).



PREMIX SECURIT



PREMIX COMFORT



PREMIX COMPACT

Thermostat-Mischbatterien

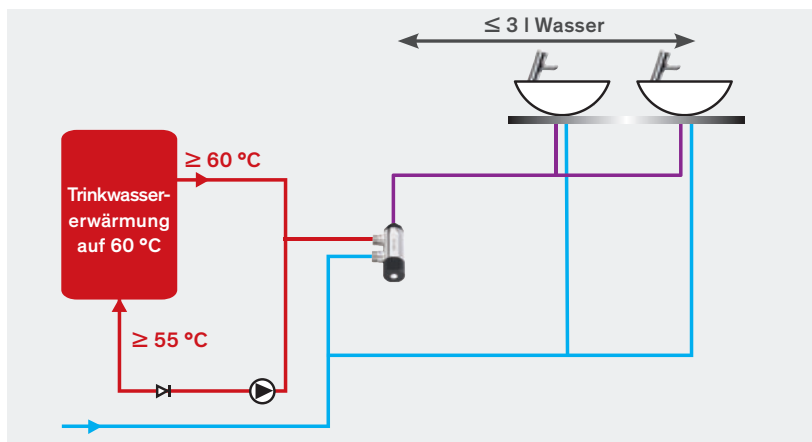

Das Wasservolumen der Rohrleitungen zwischen der Thermostat-Mischbatterie und der Entnahmestelle darf 3 Liter nicht überschreiten.

Verhältnis von Leitungsinhalt und Rohrlänge

Material	Nennweite	Rohrlänge bei Leitungsinhalt	
		3 Liter	1 Liter
Kupfer	15 × 1	22 m	7 m
	18 × 1	15 m	5 m
	22 × 1	9 m	3 m
Verzinkter Stahl	DN 15	15 m	5 m
	DN 20	10 m	3 m
Kunststoffrohr aus PEX/PE-RT	15 × 2,5	38 m	12 m
	18 × 2,5	22 m	7 m
Kunststoffrohr aus PP	20 × 1,9	14 m	4 m
	25 × 1,9	8 m	2 m

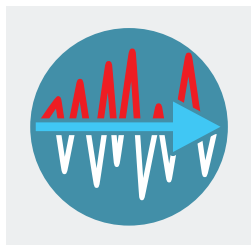

Temperaturstabilität

ALLGEMEINE MERKMALE

Die Thermostat-Mischbatterien PREMIX gewährleisten im öffentlichen Einsatzbereich die Versorgung mit Mischwasser von gleichbleibender Temperatur (je nach gewählter Temperatur). Sie ermöglichen die gleichzeitige Versorgung einer oder mehrerer Entnahmestellen (je nach Modell) wie Duschen, Waschtische etc.

Ihre Reaktionsfähigkeit garantiert eine permanente Regulierung der Warmwassertemperatur.

Die Leistung und Vorteile der **innovativen** PREMIX-Technologie (automatische Thermozelementtechnik) im Vergleich zu anderen bestehenden Technologien (Bimetall, Doppelkolben etc.) sind unumstritten.

Komfort

Der PREMIX-Thermostat liefert bei Druck- und Durchflussschwankungen in der Installation eine stets gleichmäßige Temperatur: Auf jede Veränderung wird sofort reagiert.

Der PREMIX antizipiert und korrigiert jegliche Temperaturschwankungen für den Nutzer.

Verbrühungsschutz

Der PREMIX-Thermostat verfügt über eine automatische Sicherheitsfunktion, die für eine sofortige Unterbrechung der Warmwasserversorgung bei Ausfall der Kaltwasserversorgung sorgt. Zudem wird die maximale Austrittstemperatur durch einen Einstellring begrenzt.

Der PREMIX verhindert jedes Verbrühungsrisiko.

Vorbeugende und dauerhafte Lösungen gegen Legionellenkontamination

Eine vorbeugende Lösung zur Reduzierung des Legionellenrisikos ist die dauerhafte Aufrechterhaltung einer Wassertemperatur $\geq 55\text{ °C}$ an allen Punkten der Warmwasserzirkulation. Zudem sollte die Mischung von Warm- und Kaltwasser möglichst dicht an den Entnahmestellen stattfinden.

Der PREMIX trägt zur Begrenzung des Bakterienwachstums bei.

TECHNISCHE VORTEILE

Beständigkeit

Das **Thermostatelement** des PREMIX befindet sich im Mittelpunkt der Mischkammer und reagiert dadurch **umgehend auf jegliche Durchfluss- oder Druckveränderung**. Der Warm- und Kaltwasserzufluss wird somit optimal reguliert.

Genauigkeit der Temperatureinstellung

Die PREMIX-Thermostate werden voreingestellt ausgeliefert. **Im angegebenen Durchflussbereich ist die Einstellung auf ein Grad genau.**

Die gewählte Temperatur ist durch den Installateur fixierbar.

Minimaler Druckverlust

Der PREMIX-Mechanismus (ohne Hydraulikanschlüsse) ermöglicht einen direkten Durchgang zwischen Wasserein- und -austritt. Dadurch wird der **Druckverlust begrenzt** und der Durchfluss optimiert (ausgezeichnete Durchflussleistung bei geringem, mittlerem und hohem Druck).

Geringe Instandhaltung

Der innere Aufbau des PREMIX-Mechanismus wurde stark vereinfacht, sodass nur ein Minimum an beweglichen Teilen verbaut wurde. Die PREMIX-Thermostate sind mit **verkalkungsarmen und korrosionsbeständigen Mechanismen** ausgestattet. Eine zweimal jährliche Überprüfung der Mischtemperatur und des Verbrühungsschutzes wird empfohlen.

Schnelle und kostengünstige Wartung

Die schlichte **Kartusche ist von vorne austauschbar (ohne Demontage der Mischbatterie)**. Schutzfilter und Rückflussverhinderer sind von außen ohne Demontage des Mechanismus zugänglich.

Vollständige Produktpalette

DELABIE bietet Ihnen sowohl Gruppenthermostate (Ausführungen COMFORT und SECURIT) als auch Thermostat-Mischbatterien für eine kleine Anzahl an Entnahmestellen (Ausführung COMPACT und NANO). **Somit steht für jeden Einbaubereich die entsprechende PREMIX-Lösung für Sie bereit.**

10 Jahre Garantie gegen jegliche Fabrikationsfehler.



Verbrühungsschutz



Vorbeugende und dauerhafte Lösungen gegen Legionellenkontamination

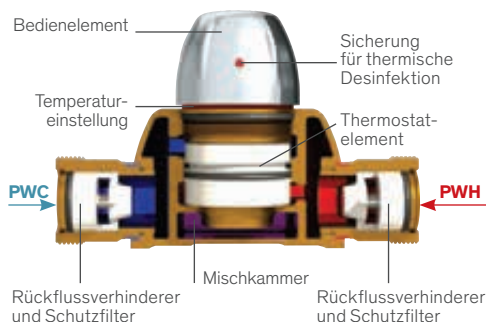

FUNKTIONSWEISE

Das im Mittelpunkt der Thermostatbatterie eingebaute Thermostatelement reagiert umgehend auf jede Temperaturschwankung. Bei Druck- oder Durchflussschwankungen dehnt sich das Element aus oder zieht sich zusammen, um einen gleitenden Kolben zu bewegen, der die Warm- oder Kaltwasser-einläufe steuert.

- Wenn die Mischwassertemperatur ansteigt, dehnt sich das Element aus, drückt den Kolben nach unten und verringert umgehend die Warmwasserzufuhr. Gleichzeitig führt dies zu einer größeren Kaltwasserbeimischung.
- Wenn die Mischwassertemperatur abfällt, zieht sich das Element zusammen, der Kolben wird durch eine Feder nach oben gedrückt und die Kaltwasserzufuhr verringert sich bei gleichzeitig höherer Beimischung von Warmwasser.
- Bei Ausfall der Kaltwasserversorgung dehnt sich das Element augenblicklich aus, der Kolben verschließt die Warmwasserzufuhr und der Wasserfluss stoppt innerhalb von 3 Sekunden, um jegliches Verbrühungsrisiko zu verhindern.



Diagramm zum DRUCKVERLUST:

Dynamischer Druckverlust in Abhängigkeit verschiedener Durchflussmengen.

HINWEIS:
Druckverlust der Rohrleitungen berücksichtigen (Stockwerke, große Rohrlängen etc.).

Die obenstehenden Informationen sind nur eine Auswahlhilfe und entbinden nicht von einer kompletten Rohrnetzrechnung mit Auswahl sämtlicher Armaturen, Rohrleitungen, Form- und Verbindungsteilen.

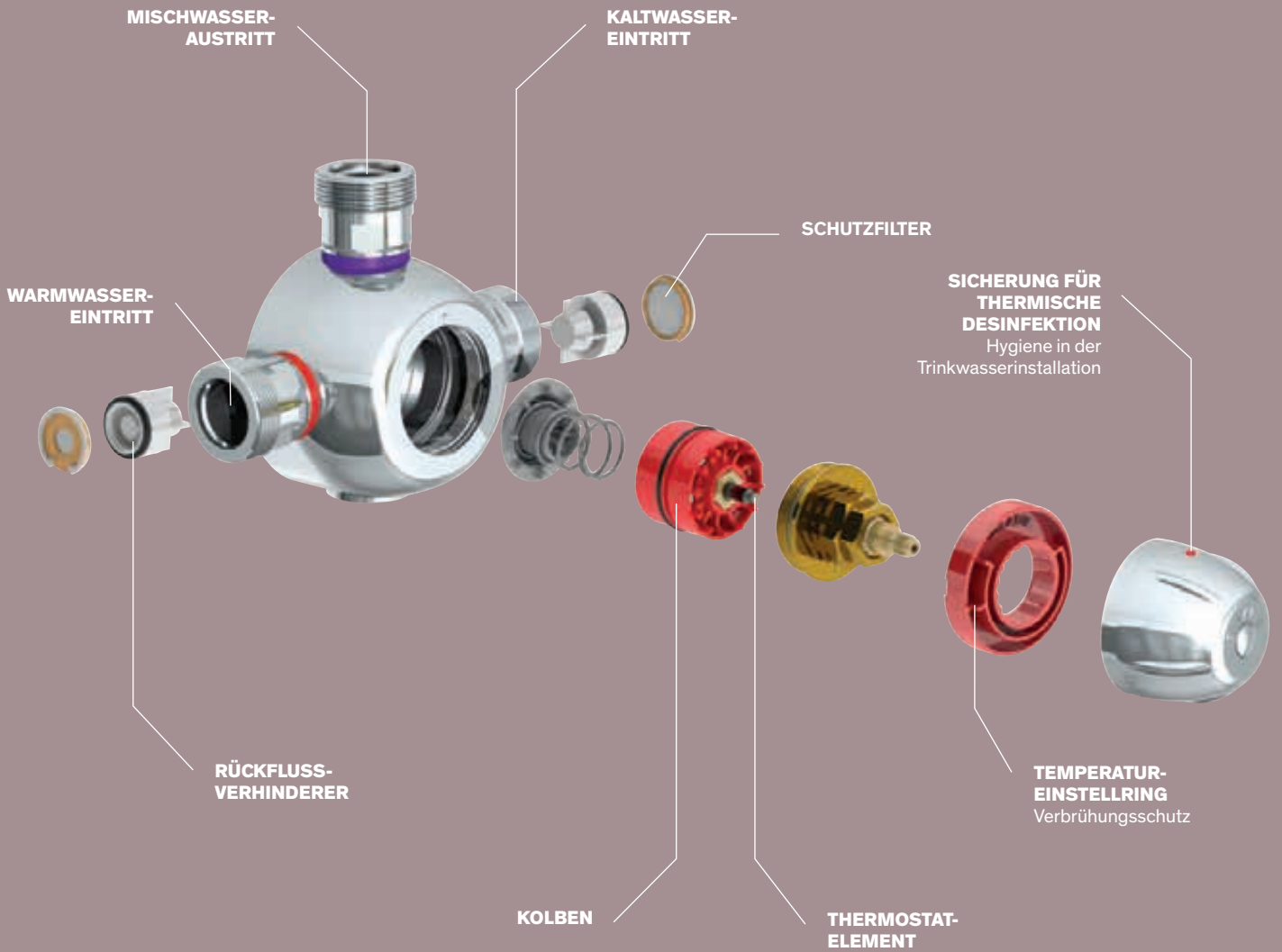
PREMIX-DIMENSIONIERUNG

Grundlage: voraussichtliche Durchflussmenge und Druckverlust.

1. Auswahl der PREMIX-Dimension aufgrund der voraussichtlichen Durchflussmenge an Mischwasser.
2. Druckverlust des PREMIX überprüfen.
Wenn der Fließdruck vor dem Thermostat und der nötige Fließdruck der Installation bekannt sind, wird je nach Druckverlust das geeignete Modell ausgewählt.

Beispiel:

Bei einem voraussichtlichen Durchfluss von 50 l/min hat der PREMIX 3/4" einen Druckverlust von 2,4 bar, der PREMIX 1" dagegen 0,9 bar.

Hinweis:

Bei Druckverhältnissen von 3 bar (empfohlener Druck) sollte der Druckverlust 1 bar nicht überschreiten.

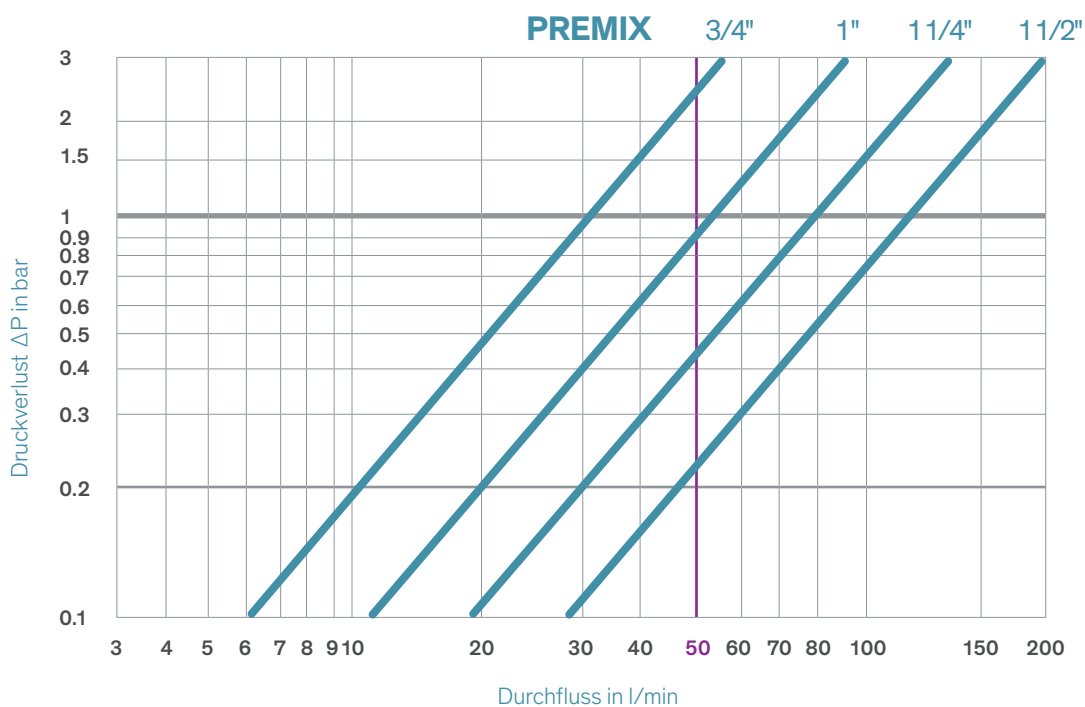



Zirkulationsleitung mit PREMIX SECURIT und Entnahmestelle MIT Maximaltemperatur-Begrenzung

Der PREMIX SECURIT ermöglicht eine **regulierte Warmwasserzirkulation** mit konstanter Temperatur $\geq 55\text{ }^{\circ}\text{C}$, die die **Wärmeverluste begrenzt** (15 % Energieersparnis) und die **Lebensdauer der Installation verlängert**.

- Versorgung der Entnahmestelle bei $55\text{ }^{\circ}\text{C}$ oder mehr stellt ein erhöhtes Verbrühungsrisiko dar.
- Hinweis: maximale Warmwassertemperatur an der Entnahmestelle $< 45\text{ }^{\circ}\text{C}$.

Um die Sicherheit zu gewährleisten, sind alle DELABIE Mischbatterien (Thermostate, elektronische oder Selbstschluss-Armaturen), die für Entnahmestellen bestimmt sind, mit einer Maximaltemperatur-Begrenzung ausgestattet, die durch den Installateur justiert werden kann.

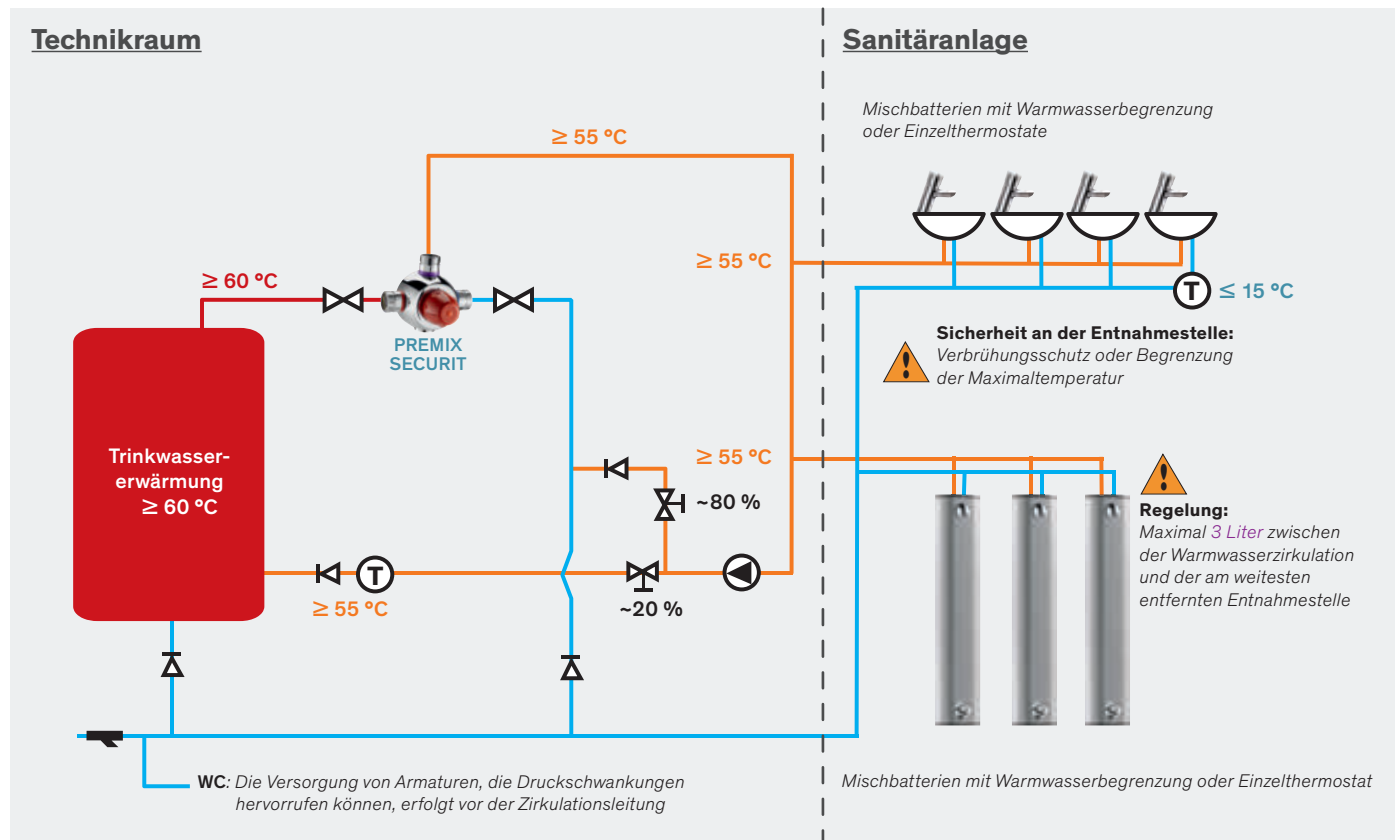

PREMIX-SCHNELLAUSWAHLTABELLE mit DELABIE Armaturen

PREMIX	Durchfluss bei 3 bar Druckverlust	Empfohlener Durchfluss	Erhöhte gleichzeitige Nutzung		Normale gleichzeitige Nutzung	
			Anzahl Armaturen	Gleichzeitigkeitsfaktor	Anzahl Armaturen	Gleichzeitigkeitsfaktor
3/4"	55 l/min	10 - 45	bis 6	1	bis 6	1
1"	90 l/min	20 - 70	bis 12	1	bis 16	0,3
1 1/4"	140 l/min	30 - 110	bis 25	0,5 bis 0,7	bis 50	0,15
1 1/2"	190 l/min	40 - 150	bis 40	0,4 bis 0,6	bis 100	0,1

Erhöhte gleichzeitige Nutzung: Stadien, Schwimmbäder, Schulen, Internate, Campingplätze etc.

(DELABIE Waschtisch-Armaturen 3 l/min - DELABIE Duschen 6 l/min - Durchschnitt: 5 l/min)

Normale gleichzeitige Nutzung: Krankenhäuser, Hotels, Bürogebäude, Wohnanlagen, Haushalte etc.

(DELABIE Waschtisch-Armaturen 3 l/min - DELABIE Duschen 6 l/min - Spülbecken 12 l/min - Badewannen 20 l/min - Durchschnitt: 12 l/min)



- **Automatischer Verbrühungsschutz:** automatisches Schließen bei Kaltwasserausfall
- **Komfort:** konstante Entnahmetemperatur auch bei Temperatur-, Durchfluss- oder Druckschwankungen in der Installation
- **Zur Begrenzung von Legionellenwachstum:** Warmwasserversorgung für Zirkulationssysteme gemäß DVGW-Arbeitsblatt W 551
- **Installation:** am Speicheraustritt

PREMIX SECURIT

Gruppenthermostat für Warmwasserzirkulation von 44 bis 58 °C



- **Verbrühungsschutz**
- **Ausgleich von Temperaturschwankungen**
- **Schutzfilter und Rückflussverhinderer von außen zugänglich, ohne Demontage des Mechanismus**
- **Thermische Desinfektion möglich**
- **Austauschbare Kartusche mit Thermostatelement**
- Körper aus hochwiderstandsfähigem, verchromtem Messing
- Maximale Warmwassertemperatur: 85 °C
- Unterschied zwischen Warm- und Mischwasser: mindestens 15 °C
- Differenz Versorgungsdrücke: max. 1 bar (empfohlen 0,5 bar)
- Min./Max. Betriebsdruck: 1 bis 10 bar (empfohlen 1 bis 5 bar)
- Zufuhr Warmwasser links (rote Markierung) und Kaltwasser rechts (blaue Markierung)
- Abgang Mischwasser nach oben (violette Markierung)
- Für Abgang nach unten: Mischwasserabgang und Blindstopfen demontieren/austauschen
- **15 % Energieersparnis:** optimierter Wärmeverlust (Vergleich zwischen Zirkulationsleitung bei 55 °C und Versorgungssystem ohne Zirkulationsleitung bei 70 °C)
- **Sichert und verlängert die Lebensdauer der Installation**
(Warmwasser > 65 °C = Faktor für vorzeitiges Altern)
- **Maximaltemperatur-Begrenzung durch den Installateur einstellbar**
- **Begrenzung des Verbrühungsrisikos durch Verringerung der abgehenden Temperatur des zentralen Trinkwassererwärmers**
- 10 Jahre Garantie

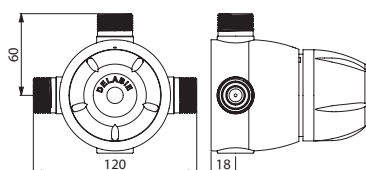

731052

Beschreibung	Maße			Art.- Nr.	Preis
	L	H	B		
PREMIX SECURIT 55, G 3/4B	120	60	18	731052	583,29 €
PREMIX SECURIT 90, G 1B	160	80	23	731053	904,11 €
PREMIX SECURIT 140, G 1 1/4B	180	90	26	731054	1.297,82 €
PREMIX SECURIT 190, G 1 1/2B	196	98	26	731055	1.676,94 €

Zirkulationsleitung mit PREMIX COMFORT und Entnahmestellen OHNE Maximaltemperatur-Begrenzung

PREMIX COMFORT reduziert das Verbrühungsrisiko durch Verringerung der Temperatur an der Entnahmestelle: Mischwasserversorgung < 45 °C.

- Entnahmestellen ohne Maximaltemperatur-Begrenzung.
- Gemäß dem DVGW-Arbeitsblatt W 551 von April 2004 darf das Wasservolumen der Rohrleitungen zwischen dem Abgang der Warmwasserzirkulation und der am weitesten entfernten Entnahmestelle 3 Liter nicht überschreiten.

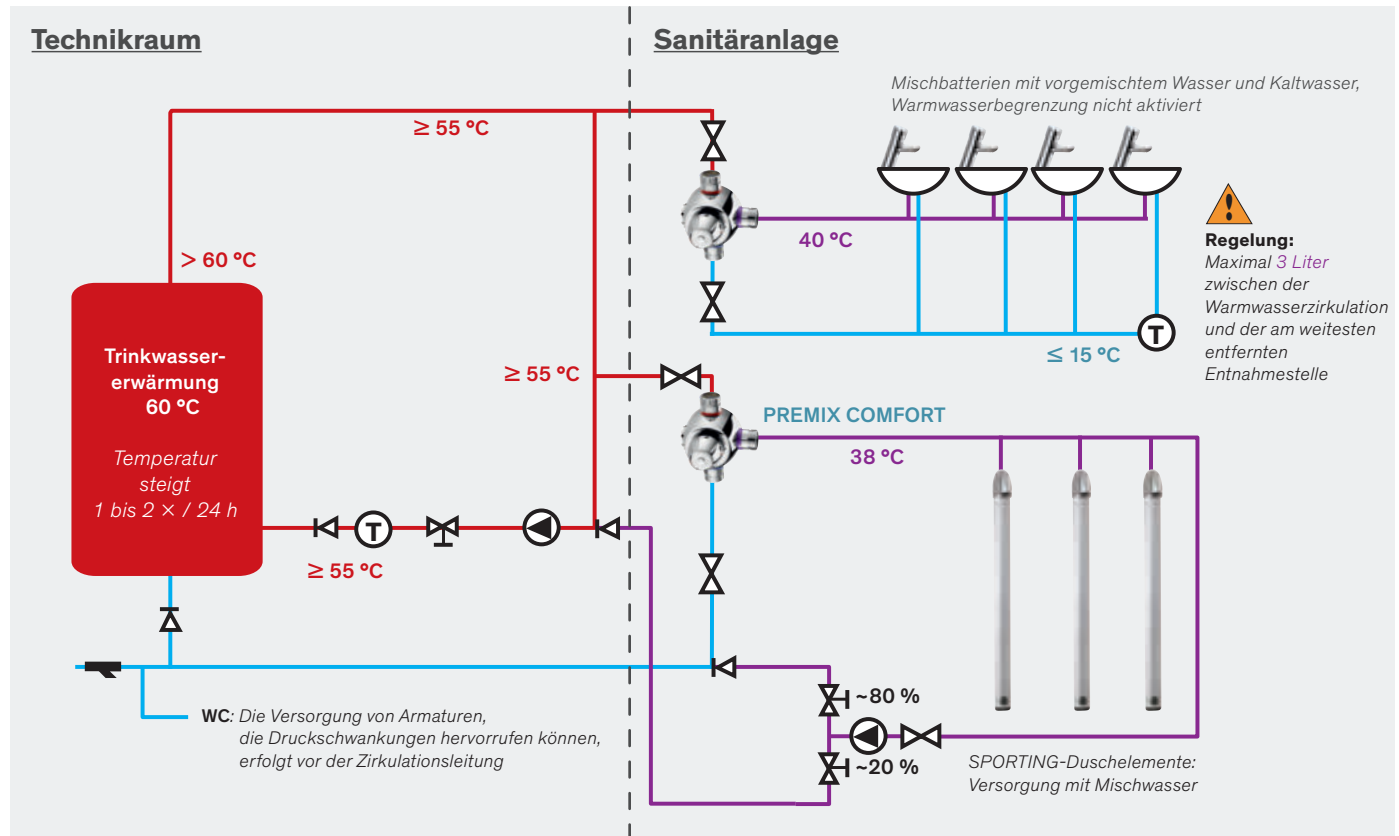

PREMIX-SCHNELLAUSWAHLTABELLE mit DELABIE Armaturen

PREMIX	Durchfluss bei 3 bar Druckverlust	Empfohlener Durchfluss	Erhöhte gleichzeitige Nutzung		Normale gleichzeitige Nutzung	
			Anzahl Armaturen	Gleichzeitigkeitsfaktor	Anzahl Armaturen	Gleichzeitigkeitsfaktor
3/4"	55 l/min	10 - 45	bis 6	1	bis 6	1
1"	90 l/min	20 - 70	bis 12	1	bis 16	0,3
1 1/4"	140 l/min	30 - 110	bis 25	0,5 bis 0,7	bis 50	0,15
1 1/2"	190 l/min	40 - 150	bis 40	0,4 bis 0,6	bis 100	0,1

Erhöhte gleichzeitige Nutzung: Stadien, Schwimmbäder, Schulen, Internate, Campingplätze etc.

(DELABIE Waschtisch-Armaturen 3 l/min - DELABIE Duschen 6 l/min - Durchschnitt: 5 l/min)

Normale gleichzeitige Nutzung: Krankenhäuser, Hotels, Bürogebäude, Wohnanlagen, Haushalte etc.

(DELABIE Waschtisch-Armaturen 3 l/min - DELABIE Duschen 6 l/min - Spülbecken 12 l/min - Badewannen 20 l/min - Durchschnitt: 12 l/min)



- **Automatischer Verbrühungsschutz:** automatisches Schließen bei Kaltwasserausfall
- **Komfort:** konstante Entnahmetemperatur auch bei Temperatur-, Durchfluss- oder Druckschwankungen in den Versorgungsungen
- **Zur Begrenzung von Legionellenwachstum:** Berücksichtigung der Vorgaben von DVGW-Arbeitsblatt W 551
- **Installation:** vor den zu versorgenden Entnahmearmaturen

PREMIX COMFORT

Gruppenthermostat für Mischwasser von 32 bis 42 °C



- **Verbrühungsschutz**
- **Ausgleich von Temperaturschwankungen**
- **Schutzfilter und Rückflussverhinderer von außen zugänglich, ohne Demontage des Mechanismus**
- **Thermische Desinfektion ohne Spezialwerkzeug möglich** (Entriegelungsknopf auf Bedienelement)
- **Austauschbare Kartusche mit Thermostatelement**
- Körper aus hochwiderstandsfähigem, verchromtem Messing
- Maximale Warmwassertemperatur: 85 °C
- Unterschied zwischen Warm- und Mischwasser: mindestens 15 °C
- Differenz Versorgungsdrücke: max. 1 bar (empfohlen 0,5 bar)
- Min/Max. Betriebsdruck: 1 bis 10 bar (empfohlen 1 bis 5 bar)
- Zufuhr Warmwasser links (rote Markierung) und Kaltwasser rechts (blaue Markierung)
- Abgang Mischwasser nach oben (violette Markierung)
- Für Abgang nach unten: Mischwasserabgang und Blindstopfen demontieren/austauschen
- **Maximaltemperatur-Begrenzung durch den Installateur einstellbar**
- **Begrenzung des Verbrühungsrisikos durch Verringerung der Temperatur an den Entnahmestellen**
- In 2 Maßen verfügbar, um standardisierten Austausch marktüblicher Modelle zu gewährleisten
- 10 Jahre Garantie

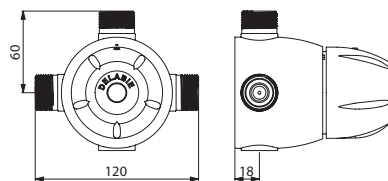

731002

Beschreibung	Maße			Art.- Nr.	Preis
	L	H	T		
PREMIX COMFORT 55, G 3/4B	120	60	18	731002	583,29 €
PREMIX COMFORT 90, G 1B	160	80	23	731003	904,11 €
PREMIX COMFORT 140, G 1 1/4B	180	90	26	731004	1.297,82 €
PREMIX COMFORT 190, G 1 1/2B	195	98	26	731005	1.676,94 €
PREMIX COMFORT T2, G 3/4B	120	81	18	731200	583,29 €
PREMIX COMFORT T3, G 1B	146	95	23	731300	904,11 €
PREMIX COMFORT T4, G 1 1/4B	180	107	26	731400	1.297,82 €
PREMIX COMFORT T5, G 1 1/2B	218	129	26	731500	1.676,94 €

Keine Zirkulationsleitung, PREMIX COMFORT, COMPACT oder NANO und automatische Spülung der Installation

In Systemen ohne Zirkulationsleitung kann stagnierendes Wasser unter 50 °C zu Legionellenwachstum führen.

Bei älteren Installationen oder dort, wo eine Zirkulationsleitung nicht möglich ist, empfehlen wir die unten stehenden Lösungen, um das Bakterienwachstum einzudämmen.

Lösungen:

- PREMIX COMFORT, COMPACT oder NANO zur Absenkung der Temperatur in der Installation und Versorgung der Entnahmestellen mit der gewünschten Entnahmetemperatur.
- Elektronische Armaturen von DELABIE mit automatischer Hygienespülung (mindestens) am Ende jedes Versorgungsstranges installieren, um Bakterienwachstum zu begrenzen: automatische Spülung der Rohrleitungen ~60 Sekunden alle 24 Stunden nach der letzten Nutzung.

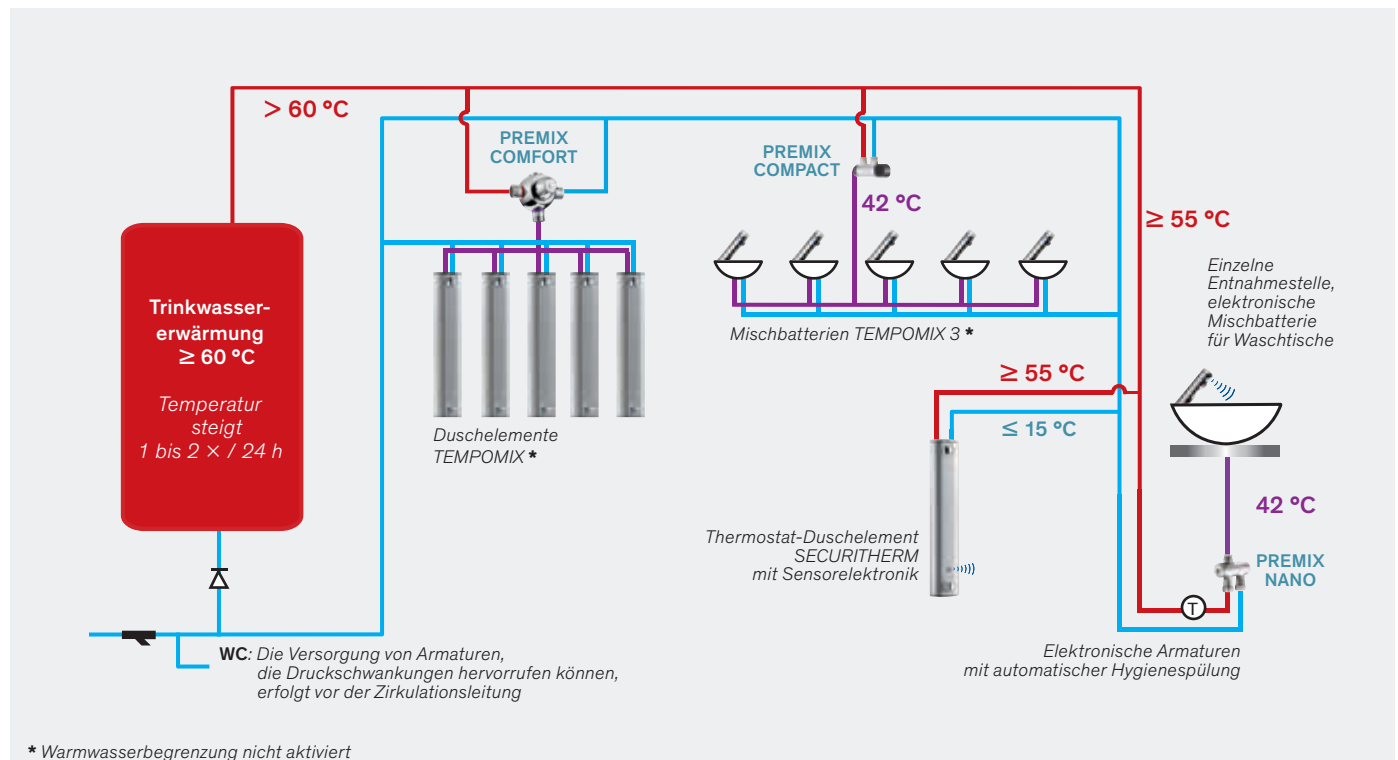

PREMIX COMFORT

Gruppenthermostat für Mischwasser von 32 bis 42 °C



- **Verbrühungsschutz**
- **Ausgleich von Temperaturschwankungen**
- Schutzfilter und Rückflussverhinderer von außen zugänglich, ohne Demontage
- **Thermische Desinfektion ohne Spezialwerkzeug möglich** (Entriegelungsknopf auf Bedienelement)
- Austauschbare Kartusche mit Thermostatelement
- **Maximaltemperatur-Begrenzung durch Installateur einstellbar**
- **Begrenzung des Verbrühungsrisikos durch Verringerung der Temperatur an den Entnahmestellen**
- 10 Jahre Garantie

Nähere Informationen und weitere PREMIX COMFORT Modelle siehe Seite 161.

Beschreibung	Maße			Art.- Nr.	Preis
	L	H	B		
PREMIX COMFORT 55, G 3/4B	120	60	18	731002	583,29 €
PREMIX COMFORT 90, G 1B	160	80	23	731003	904,11 €
PREMIX COMFORT 140, G 1 1/4B	180	90	26	731004	1.297,82 €
PREMIX COMFORT 190, G 1 1/2B	195	98	26	731005	1.676,94 €

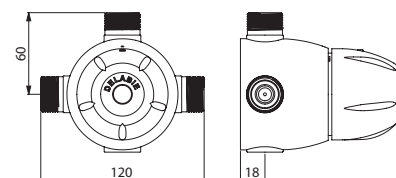

731002



- **Verbrühungsschutz:** automatisches Schließen bei Kaltwasserausfall
- **Komfort:** Ausgleich von Temperaturschwankungen für eine gleichmäßige Temperatur an der Entnahmestelle
- **Installation:** vor Entnahmestelle

PREMIX NANO

Thermostat-Mischbatterie für Mischwasser von 34 bis 60 °C



- Zur Versorgung von 1 bis 2 Waschtischarmaturen oder 1 Dusche
- **Verbrühungsschutz:** automatisches Schließen bei Kalt- oder Warmwasserausfall
- Temperatur voreingestellt auf 38 °C, durch Installateur zwischen 34 und 60 °C einstellbar
- Körper aus Messing
- **Mit Schutzfiltern und Rückflussverhinderern**
- Empfohlener Durchfluss: von 3 bis 12 l/min
- **Thermische Desinfektionen möglich**
- 10 Jahre Garantie

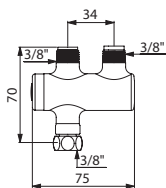
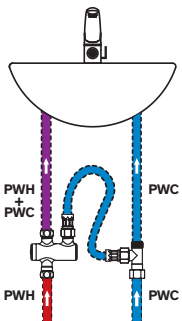

732216

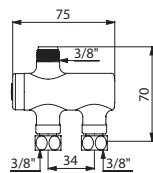
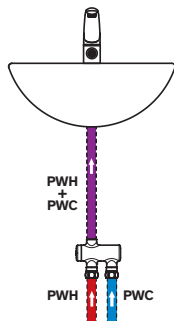

732016

PREMIX NANO (von 3 bis 12 l/min)

Körper verchromt, PWH-Anschluss G 3/8, PWC-Anschluss G 3/8B, Mischwasser-Abgang G 3/8B + Anschluss-Set 3/8"	732230	137,00 €
Körper verchromt, PWH-Anschluss G 3/8, PWC-Anschluss G 3/8B, Mischwasser-Abgang G 3/8B	732216	122,24 €
Körper vernickelt, Anschlüsse G 3/8 und Abgang G 3/8B	732012	103,89 €
Körper verchromt, Anschlüsse G 3/8 und Abgang G 3/8B	732016	122,24 €

PREMIX COMPACT

Thermostat-Mischbatterie für Mischwasser von 30 bis 60 °C



- Zur Versorgung von 2 bis 10 Entnahmestellen (je nach Durchflussmenge)
- **Verbrühungsschutz:** automatisches Schließen bei Kalt- oder Warmwasserausfall
- Temperatur voreingestellt auf 38 °C, durch Installateur zwischen 30 und 60 °C einstellbar
- Körper aus Messing
- **Mit Schutzfiltern und Rückflussverhinderern**
- Empfohlener Durchfluss:
 - 1/2": von 5 bis 20 l/min
 - 3/4": von 5 bis 25 l/min
- **Thermische Desinfektionen möglich**
- 10 Jahre Garantie

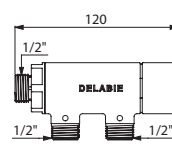
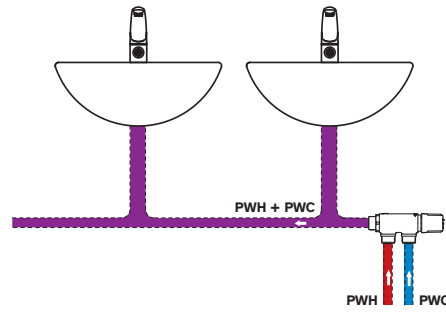

733015

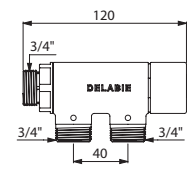

733020

PREMIX COMPACT

G 1/2B für 2 bis 7 Entnahmestellen: von 5 bis 20 l/min	733015	109,23 €
G 3/4B für 2 bis 10 Entnahmestellen: von 5 bis 25 l/min	733020	109,23 €

THERMOSTAT-MISCHBATTERIEN



Urinale: Spül- und Installationssysteme

LÖSUNGEN FÜR
URINALE
167

ELEKTRONISCHE
SPÜLSYSTEME UND
INSTALLATIONSSYSTEME
171



SELBSTSCHLUSS-
SPÜLSYSTEME UND
INSTALLATIONSSYSTEME
181



ERGÄNZENDE
PRODUKTE UND
EMPFEHLUNGEN
190





SPEZIFISCHE KONZEPTION FÜR DEN ÖFFENTLICHEN SANITÄRRaum

Platz- und Zeitersparnis

Wo ein WC Platz findet, können ohne Weiteres zwei Urinale eingebaut werden. Ein Vorteil, denn im öffentlichen Sanitärraum ist Platz knapp. Da die Nutzung im Stehen erfolgt, verringert sich die Verweildauer und ermöglicht daher eine höhere Nutzerfrequenz.

Widerstandsfähig gegenüber intensiver Nutzung und Vandalismus

DELABIE Armaturen wurden speziell konstruiert, um intensiver Beanspruchung und Vandalismus – beabsichtigt oder unbeabsichtigt – standzuhalten. Die Armaturenkörper haben ein spezifisches Design und sind mit **stoßfesten** Mechanismen und Sensoren ausgestattet.

Verstärkte Befestigungen sowie **fließende Formen** erschweren jeden Versuch des Losreißen. In vandalismusanfälligen Bereichen stellen Ausführungen für Unterputz- oder Hinterwandmontage sicher, dass Funktionsteile vor Nutzereinwirkungen geschützt sind.

Begrenzte Instandhaltung und vereinfachte Wartung

Durch **verkalkungsarme** Lösungen und Schutzfilter wird die Wartungshäufigkeit minimiert. Wartung und Service gehen leicht von der Hand. **Standardisierte Ersatzteile** ermöglichen einen schnellen und einfachen Austausch durch die Wartungsfachkraft. Die Funktionsteile sind direkt ohne Demontage der Armatur zugänglich.

Einfache Installation

Die Urinalspüler existieren als folgende Ausführungen:

- **für Aufputzmontage:** Spülwasseranschluss sichtbar
- **für Unterputzmontage** in der Wand
- **für Hinterwandmontage:** die Mechanismen sind für den Nutzer unzugänglich
- **auf Installationssystem:** Lieferung vormontiert, einfache und schnelle Montage.

DESIGN

Öffentlicher Bereich und Design

Die Produkte von DELABIE sind für ihre Langlebig- und Widerstandsfähigkeit sowie ihr **zeitloses Design** bekannt. Das breite Produktprogramm bietet daher für jeden öffentlich-gewerblichen Einrichtungstypen die passende Lösung.

In einem Bürogebäude oder einem Einkaufszentrum ist beispielsweise die Verschmelzung des Produktdesigns mit der übrigen Raumgestaltung wichtig.

In einem Gefängnis müssen die eingebauten Produkte widerstandsfähig und sicher sein: für den Nutzer unzugängliche Mechanismen, fließende Formen etc.

Intelligentes Design

Ästhetisch ansprechende Produkte werden vom Nutzer höher geschätzt und die Vandalismus-Schwelle steigt.

Puristische Armaturenformen lassen weniger Verschmutzung zu und erleichtern die Reinigung.

Die Funktionsteile liegen geschützt, sind aber im Wartungsfall leicht zugänglich.



Antivandalismus



Design

Technische Daten

Fließdruck	1 bis 5 bar, 3 bar empfohlen
Betriebsspannung*	230 V / 50 Hz Klasse II (ohne Potentialausgleich)
Elektronik-Box*	Extern oder integriert
6V-Lithium-Batterie*	Handelsübliche Batterie Typ CR-P2 oder CR17345 Durchschnittliche Lebensdauer ~350.000 Schaltimpulse oder 3 bis 6 Jahre
Einstellbare Hygienespülfunktion*	12 h oder 24 h nach der letzten Nutzung (oder OFF)
CE	Entspricht den europäischen Richtlinien EMV 2014/30/EU und Niederspannung 2014/35/EU
Spülzeit	~3 oder 7 Sekunden

* Je nach Modell

10 Jahre Garantie gegen jegliche Fabrikationsfehler.



WASSERLOSE URINALE

Wassersparend?

Um Geruchsbildung zu vermeiden, sollten „wasserlose“ Urinale alle 2 Stunden gespült werden. Ihr realer Wasserverbrauch liegt bei 18 bis 36 Litern pro Tag (6 x 3 l). Dafür muss Servicepersonal zur Verfügung stehen.

Ökologisch?

Die Kartuschen mit Sperrflüssigkeit und die Flüssigkeitsbehälter verursachen Abfälle mit ungeklärten Umweltauswirkungen.

Wirtschaftlich?

Die Anschaffung eines wasserlosen Urinals ist aufwendig. Dazu kommen beträchtliche Betriebskosten (Reinigungsflüssigkeit und -produkte). Zudem fallen hohe Personalkosten für die regelmäßige Auswechslung der Verbrauchsteile an.

Hygienisch?

Das wasserlose Urinal spült weder das Urinal noch die Rohrleitungen und verursacht daher bei jeder Nutzung Bakterienablagerungen und -wachstum. Der entstehende Urinstein kann zur Verstopfung der Abwasserleitungen führen.



VORTEILE VON ELEKTRONISCHEN SPÜLSYSTEMEN FÜR URINALE

FÜR HÖCHSTE HYGIENEANSPRÜCHE

Automatische und systematische Spülung

Die Reinigung des Urinals erfolgt automatisch und berührungslos nach Verlassen des Nutzers.

Durch die berührungslose Funktionsweise werden Keimübertragungen über die Hand unterbunden.

Hygienespülung

Wenn ein Urinal nicht regelmäßig genutzt wird, stagniert das Wasser in den Versorgungsleitungen und Bakterien vermehren sich. Die elektronischen Urinale werden automatisch alle 24 h nach der letzten Nutzung aktiviert, um das Wasser in der Installation zirkulieren zu lassen. Diese regelmäßige Hygienespülung garantiert eine Erneuerung der Sperrflüssigkeit des Siphons: eine natürliche Barriere gegen Geruchsbildung.

Totraumfreies Magnetventil

Magnetventile arbeiten klassischerweise über ein Membransystem, welches immer eine stagnierende Wassermenge zurückhält. Daher hat DELABIE ein membranfreies System entwickelt: 100 % des in der Armatur befindlichen Wassers wird also bei jeder Nutzung erneuert.

WASSER- UND ENERGIEERSPARNIS VON 60 %

Geringere Beckenfläche

Aufgrund der geringeren Beckenfläche verbraucht ein Standardurinal 6-mal weniger Wasser als ein WC-Becken.

Angepasste Spülung

Um den idealen Kompromiss zwischen Effizienz und Wirtschaftlichkeit zu finden, muss die abzugebende Wassermenge an die Größe des Urinals angepasst werden. Dieser Parameter ist bei jedem Modell einstellbar und ermöglicht Wassereinsparungen von bis zu 60 %.

Leistungsstarke Spülung

Um effektiv zu sein, muss bei der Reinigung das Becken ausgespült und das Wasser im Siphon erneuert werden. Mit der 3 Sekunden dauernden Spülung von mindestens 0,15 l/Sek. wird das für die Reinigung des Urinals erforderliche Volumen erreicht. Der Verbrauch kann bei Modellen mit Stoßzeit-Programm (TEMPOMATIC 4) sogar noch optimiert werden.

Energieersparnis

Die pulsierend sendenden Aktiv-Infrarotsensoren, die bei den elektronischen Armaturen verwendet werden, arbeiten vergleichsweise energiesparend. Die batteriebetriebenen Ausführungen haben abhängig von der Nutzerfrequenz eine Kapazität von durchschnittlich 350.000 Schaltimpulsen (entspricht 3 bis 6 Jahren). Die eingesetzten Lithiumbatterien sind handelsübliche Modelle, für den Nutzer erschwinglich und recyclingfähig.

DAS STOSSZEIT-PROGRAMM

Eine anpassbare und intelligente Lösung

DELABIE hat einen „intelligenten“ Urinalspüler entwickelt. Dieser erkennt Stoßzeiten und passt seine Spülung dementsprechend an. Solche dicht aufeinanderfolgenden Nutzungen treten beispielsweise während der Pausen in Konzerthallen oder Theatern, der Stadionhalbezeit, Schulpausen etc. auf.

Während einer solchen Stoßzeit wird die Spülmenge zwischen zwei Nutzungen reduziert und lediglich das Urinalbecken ausgespült. Nach der Stoßzeit findet eine zusätzliche Spülung des Urinals und ein Wasseraustausch des Siphons statt.

Wasserverbrauch im Vergleich

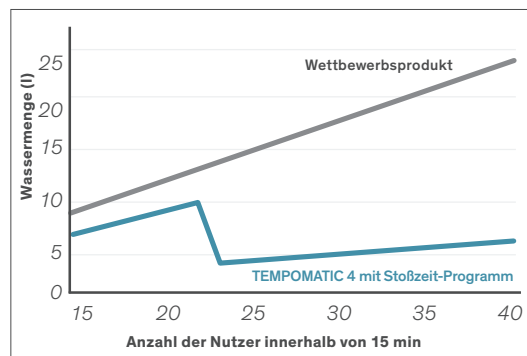

Die Armatur TEMPOMATIC 4 bietet drei verschiedene Spülfunktionen je nach Urinaltyp. Vorabsperrung und Durchflussmengenregler sind integriert.

Optimierter Wasserverbrauch abgestimmt auf das verwendete Urinalmodell

	Kurze Spülung	Zusätzliche Spülung
Programm 1 (Klassisches Urinal)	2 Sekunden	2 Sekunden
Programm 2 (Absaugurinal)	2 Sekunden	4 Sekunden
Programm 3 (Absaugurinal mit integriertem Geruchverschluss)	3 Sekunden	8 Sekunden



Hygiene und Begrenzung des Bakterienwachstums



Totraumfreies Magnetventil



Entdecken Sie unsere Lösungen zum Thema Wassersparen im Film

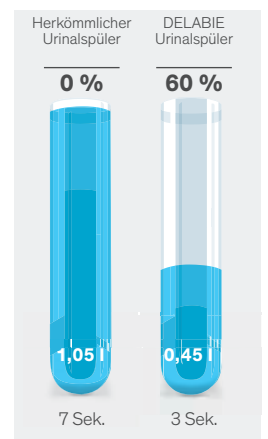

Wassersparnis pro Nutzung





- **Wassersparnis:** Stoßzeit-Programm, 3 wählbare Programme
- **Hygiene:** systematische Einzelspülung mit berührungsloser Auslösung, Hygienespülung, tottraumfreies Magnetventil
- **Einfache Installation:** wasserdichter Unterputzkasten anpassbar und flexibel einsetzbar (Wand und Verkleidung)
- **Unkomplizierter Batteriewechsel:** nach 3 bis 6 Jahren ohne Demontage der Armatur oder Wasserabsperrern

TEMPOMATIC 4

Elektronische Spülarmatur für Urinal, Unterputzmontage



- **Betrieb mit 6V-Lithium-Batterien Typ CR 17345** oder **Netzbetrieb 230/6 V** (Kabel und Trafo im Lieferumfang enthalten)
- **Betätigungsplatte 145 × 145 mm mit integrierter Elektronik**
- **Wasserdichter Unterputzkasten:**
 - Flansch mit integrierter Dichtung
 - Spülwasseranschluss außerhalb des Kastens und Wartung von vorne
 - Flexible Installation (Ständerwand, Massivwand, Paneel)
 - Geeignet für Wandstärken von 10 bis 120 mm (die Einbautiefe des Unterputzkastens beträgt mindestens 83 mm)
 - Anpassbar an Standard- oder „Pipe-in-pipe“-Rohrleitungen
 - Vorabsperrung mit Durchflussmengeneinstellung, Schutzfilter und Magnetventil integriert und von vorne zugänglich
 - Spülarmatur TEMPOMATIC 4 G 1/2 geeignet für Salz-, Regen- und Grauwasser
 - Lieferung in 2 Teilen: Bauteile während Spülung der Rohrleitungen geschützt
- Stoßfester Infrarotsensor mit Präsenzerfassung
- **Erfassung nach 10 Sekunden Anwesenheit**
- **3 Programme** (Spülmenge kann entsprechend Urinalmodell angepasst werden)
- **Stoßzeit-Programm** (exklusiv von DELABIE):
 - Kurze Spülung nach jeder Nutzung
 - Zusätzliche Spülung nach der Stoßzeit
- **Hygienespülung** alle 24 h (einstellbar auf 12 h oder deaktiviert) nach der letzten Nutzung: verhindert Austrocknen des Geruchverschlusses
- **Spülmenge voreingestellt auf 0,15 l/Sek.** bei 3 bar, einstellbar
- Anschluss mit Spülrohrverbinder Ø 35 (für Standard-Urinal) oder mit Messingverschraubung 1/2" (für Urinal mit Schlauch)
- Passend dazu: Spülrohr 752430 oder 757430
- Geeignet für bewegungseingeschränkte Personen
- 10 Jahre Garantie

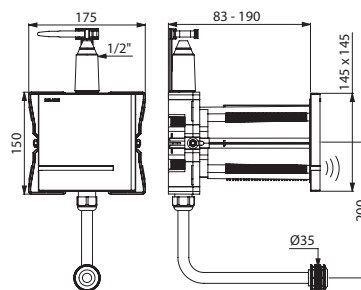

430PBOX + 430016 + 752430

Urinalspüler TEMPOMATIC 4 Unterputzmontage in wasserdichtem UP-Kasten		
Oberfläche Edelstahl hochglanzpoliert Betrieb mit 6V-Batterien	430PBOX + 430016	128,43 € 368,67 €
Oberfläche Edelstahl hochglanzpoliert Netzbetrieb 230 V	430SBOX + 430010	150,67 € 395,01 €
Oberfläche Edelstahl satiniert Betrieb mit 6V-Batterien	430PBOX + 430006	128,43 € 368,67 €
Oberfläche Edelstahl satiniert Netzbetrieb 230 V	430SBOX + 430000	150,67 € 395,01 €
Oberfläche Edelstahl pulverbeschichtet weiß Betrieb mit 6V-Batterien	430PBOX + 430026	128,43 € 368,67 €
Oberfläche Edelstahl pulverbeschichtet weiß Netzbetrieb 230 V	430SBOX + 430020	150,67 € 395,01 €
Oberfläche Sicherheitsglas schwarz Betrieb mit 6V-Batterien	430PBOX + 430036	128,43 € 443,11 €
Oberfläche Sicherheitsglas schwarz Netzbetrieb 230 V	430SBOX + 430030	150,67 € 468,44 €
Spülrohr für Urinal Ø 35	752430	24,05 €
Spülrohr für Urinal mit Schlauch 1/2"	757430	45,04 €



**BEFESTIGUNG
DES UP-KASTENS
DURCH KLICK-SYSTEM**
Schnelle und einfache Installation

TELESKOP-SPÜLROHR
Höhenverstellbar

**MITTENABSTAND
EINSTELLBAR
UND FIXIERBAR**
Geeignet für alle Urinale

**HÖHE DER
URINALBEFESTIGUNG
EINSTELLBAR**
Geeignet für alle Urinale

**HÖHE DES ABFLUSSES
EINSTELLBAR**
Geeignet für alle Urinale

ABFLUSSBOGEN
Zuschneidbar für geraden Abfluss

**HÖHE DES GESTELLS
EINSTELLBAR**
Einfache Installation

KUNSTSTOFFUMHÜLLUNGEN
Schutz des Urinals

**BEFESTIGUNG
DES ABFLUSSROHRS
DURCH KLICK-SYSTEM**
Schnelle und einfache Installation



- **Spezifische Konzeption für den öffentlichen Bereich:** geringer Platzbedarf, einfache Reinigung, für intensive Nutzung geeignet
- **Einfache Installation:** Lieferung vormontiert, Montage mit Klick-System
- **Antivandalismus:** Installation hinter der Wand, verdeckte Befestigungen
- **Hygiene:** berührungslose systematische Einzelspülung, Hygienespülung

TEMPOFIX 3 mit TEMPOMATIC 4

Installationssystem mit elektronischer Spülarmatur für Urinal

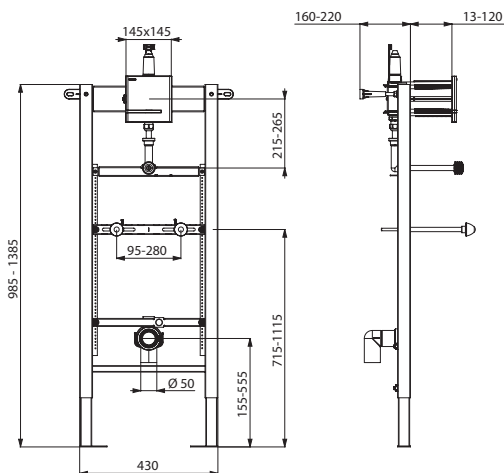

543006 + 430016

- Gestell aus pulverbeschichtetem Stahl schwarz für Vorwandmontage
- Befestigung auf Boden und in tragender Wand durch Metalldübel (im Lieferumfang enthalten)
- Mittenabstand einstellbar von 95 bis 280 mm
- Höhenverstellbar durch Teleskop-Gestell von 0 bis 200 mm
- Abflussrohr \varnothing 50 mit Steckmuffe
- Lieferung vormontiert
- **Entspricht den Anforderungen der Norm NF D12-208 (Belastungstest)**
- **Geeignet für Wandaufbau von 13 bis 120 mm**
- 10 Jahre Garantie

Ausgestattet mit elektronischem Druckspüler TEMPOMATIC 4 G 1/2:

- Betrieb mit 6V-Lithium-Batterien Typ CR 17345 oder Netzbetrieb 230/6 V (Kabel und Trafo im Lieferumfang enthalten)
- Betätigungsplatte 145 x 145 mm mit integrierter Elektronik
- Stoßfester Infrarotsensor mit Präsenzerfassung
- Wasserdichter Unterputzkasten
- Erfassung nach 10 Sekunden Anwesenheit
- **3 Programme** (Spülmenge kann entsprechend Urinalmodell angepasst werden)
- **Stoßzeit-Programm** (exklusiv von DELABIE)
- **Hygienespülung** alle 24 h (einstellbar auf 12 h oder deaktiviert) nach der letzten Nutzung: verhindert Austrocknen des Geruchverschluss
- **Spülmenge voreingestellt auf 0,15 l/Sek.** bei 3 bar, einstellbar
- Anschluss mit Spülrohrverbinder \varnothing 35 (für Standard-Urinal) oder mit Messingverschraubung 1/2" (für Urinal mit Schlauch)

TEMPOFIX 3 mit Urinalspüler TEMPOMATIC 4

Batteriebetrieb 6 V

Oberfläche Edelstahl hochglanzpoliert Für Urinal \varnothing 35	543006 + 430016	493,77 € 368,67 €
Oberfläche Edelstahl hochglanzpoliert Für Urinal mit Schlauch 1/2"	543006D + 430016	493,77 € 368,67 €
Oberfläche Edelstahl satiniert Für Urinal \varnothing 35	543006 + 430006	493,77 € 368,67 €
Oberfläche Edelstahl satiniert Für Urinal mit Schlauch 1/2"	543006D + 430006	493,77 € 368,67 €
Oberfläche Edelstahl pulverbeschichtet weiß Für Urinal \varnothing 35	543006 + 430026	493,77 € 368,67 €
Oberfläche Edelstahl pulverbeschichtet weiß Für Urinal mit Schlauch 1/2"	543006D + 430026	493,77 € 368,67 €
Oberfläche Sicherheitsglas schwarz Für Urinal \varnothing 35	543006 + 430036	493,77 € 443,11 €
Oberfläche Sicherheitsglas schwarz Für Urinal mit Schlauch 1/2"	543006D + 430036	493,77 € 443,11 €

Netzbetrieb 230/6 V

Oberfläche Edelstahl hochglanzpoliert Für Urinal \varnothing 35	543000 + 430010	506,94 € 395,01 €
Oberfläche Edelstahl hochglanzpoliert Für Urinal mit Schlauch 1/2"	543000D + 430010	506,94 € 395,01 €
Oberfläche Edelstahl satiniert Für Urinal \varnothing 35	543000 + 430000	506,94 € 395,01 €
Oberfläche Edelstahl satiniert Für Urinal mit Schlauch 1/2"	543000D + 430000	506,94 € 395,01 €
Oberfläche Edelstahl pulverbeschichtet weiß Für Urinal \varnothing 35	543000 + 430020	506,94 € 395,01 €
Oberfläche Edelstahl pulverbeschichtet weiß Für Urinal mit Schlauch 1/2"	543000D + 430020	506,94 € 395,01 €
Oberfläche Sicherheitsglas schwarz Für Urinal \varnothing 35	543000 + 430030	506,94 € 468,44 €
Oberfläche Sicherheitsglas schwarz Für Urinal mit Schlauch 1/2"	543000D + 430030	506,94 € 468,44 €

TEMPOMATIC 4 FÜR UNTERPUTZMONTAGE: UNTERPUTZKASTEN ZU 100 % WASSERDICHT, VARIABEL UND ANPASSBAR

Variabel

Die Unterputzkästen von DELABIE können von der Seite, von vorne oder von hinten installiert und somit in einer **Ständerwand**, in einer **tragenden Wand** sowie in einem **dünnen Paneel** verwendet werden. Die Montage ist demzufolge je nach Art der Baustelle anpassbar.



Anpassbar

Die optimale Platzierung des Flansches ermöglicht es, den Kasten in Längsrichtung entsprechend der Wandstärke zuzuschneiden und gleichzeitig weiterhin die Abdichtung zu gewährleisten. **Ob dick oder dünn – der Kasten passt sich allen Wandgegebenheiten von 10 bis 120 mm an.**

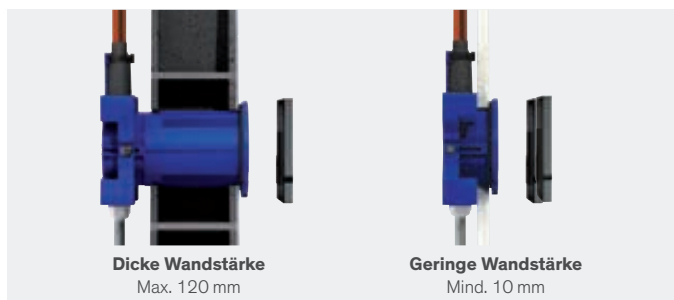

Schnelle und einfache Installation

Der TEMPOMATIC 4 kann wahlweise an Standard- oder an „Pipe-in-pipe“-Zuleitungen angeschlossen werden. Der Anschluss erfolgt außerhalb des Kastens.

Bei der Installation werden das Magnetventil, der Schutzfilter und die Vorabsperrung durch einen Spülstopfen ersetzt, um das **sichere Spülen der Rohrleitungen** zu vereinfachen und diese sensiblen Bauteile zu schützen.

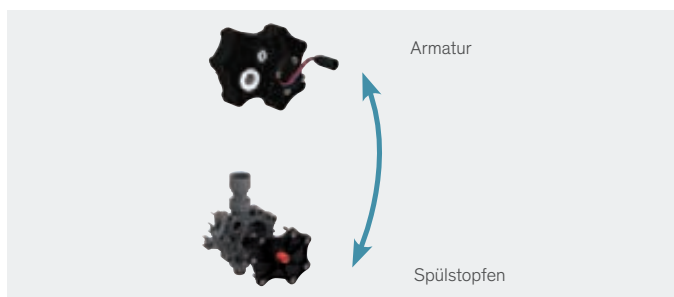

100 % wasserdicht

Marktübliche Standard-Unterputzkästen werden hinter dem Flansch zugeschnitten. Somit besteht ein Risiko für einsickerndes Wasser.

Die Unterputzkästen von DELABIE sind mit einem Flansch mit **integrierter Dichtung**, der nach dem Verputzen aufgesteckt und eingerastet wird, versehen (patentiertes System). **Die Abdichtung erfolgt ohne Silikon.**

Mögliche Kondensate werden über die Abdeckplatte abgeführt. **Die Wand bleibt stets intakt.**

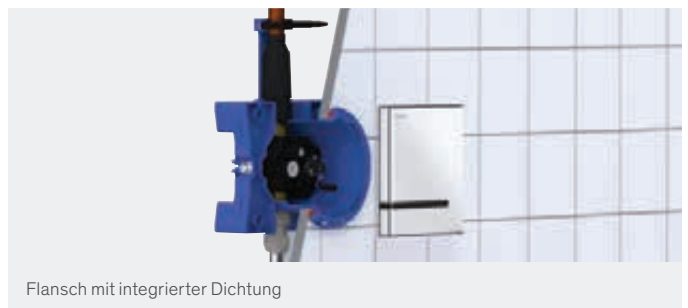

Begrenzte Instandhaltung und vereinfachte Wartung

Die Wartung erfolgt von vorne durch einfaches Entfernen der Betätigungsplatte.

Die komplette Technik ist zugänglich und die Ersatzteile **vormontiert**. Der **Batteriewechsel** wird durch eine **LED** angezeigt. Direkt in der Abdeckplatte integriert, erfolgt der Austausch **ohne Wasserabstellen oder Demontage der Armatur**.

Der TEMPOMATIC 4 ist für Grau-, Regen- und Salzwasser geeignet.

Um Frostschutz- und größere Wartungsmaßnahmen zu erleichtern, kann die Armatur **von innen demontiert werden**, ohne den Unterputzkasten auszubauen.

Wassersparnis

Dank der **optimierten Spülmenge und -dauer** wird bei der Spülung des TEMPOMATIC 4 exakt die erforderliche Wassermenge abgegeben und damit ein idealer Kompromiss zwischen Wasserverbrauch und Effizienz erzielt. Zudem ist das Modell mit einem **Stoßzeit-Programm** ausgestattet.

Weitere Informationen siehe Seite 169.

Hygiene

Der TEMPOMATIC 4 Unterputz-Urinalspüler löst die Spülung automatisch aus, sobald ein Nutzer den Erfassungsbereich verlässt. Durch die **berührungslose Funktionsweise** werden Keimübertragungen über die Hand vermieden.

Durch die **Hygienespülung** werden Bakterienwachstum und ein Austrocknen des Geruchverschluss unterbunden.

Zudem ist der TEMPOMATIC 4 mit einem **totraumfreien Magnetventil** ausgestattet.

Weitere Informationen siehe Seite 169.

Design

Die Betätigungsplatte des TEMPOMATIC 4 sticht durch ihr **zeitloses Design** hervor – sie ist in den Oberflächen hochglanzpoliert, satiniert, weiß oder Glas schwarz erhältlich.

Sie ist klein und diskret und fügt sich perfekt in jeden öffentlichen Sanitärraum ein. Die glatte Oberfläche ist nicht nur schmutzabweisend, sondern auch reinigungsfreundlich.

Die Elektronik ist direkt in der Betätigungsplatte integriert: Eine neuartige Konzeption, die **Design und Funktionalität** vereint.

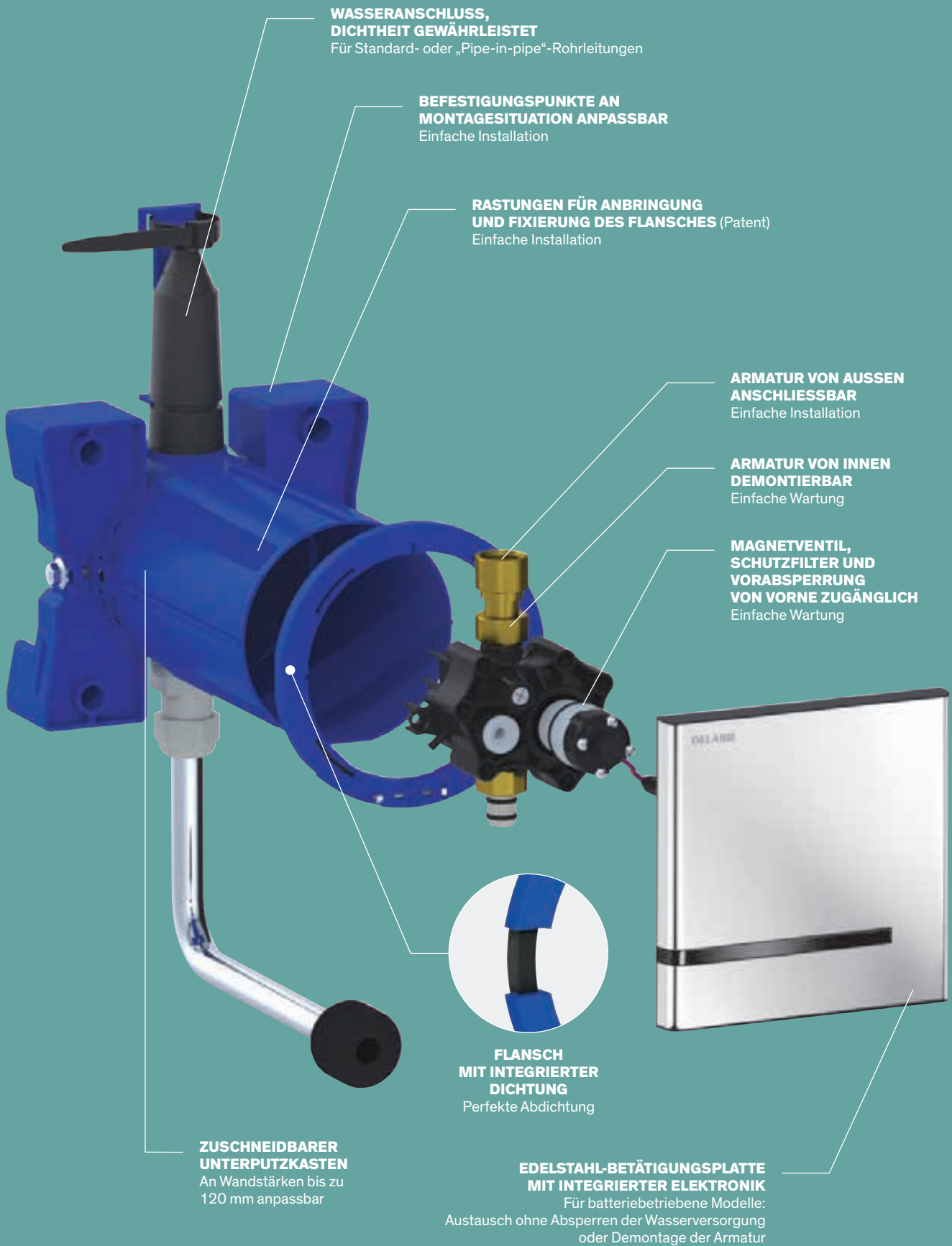





- **Wassersparnis:** Stoßzeit-Programm, 3 wählbare Programme
- **Hygiene:** systematische Einzelspülung mit berührungsloser Auslösung, Hygienespülung, tottraumfreies Magnetventil
- **Vereinfachte Montage:** Elektronikmodul im Armaturenkörper integriert
- **Unkomplizierter Batteriewechsel:** nach 3 bis 6 Jahren, ohne Demontage der Armatur oder Wasserabsperren

TEMPOMATIC 4

Elektronische Spülarmatur Aufputz mit integrierter Batterie



- **Betrieb durch integrierte 6V-Lithium-Batterie Typ CR-P2**
- Für Aufputzmontage
- **Tottraumfreies Magnetventil und Elektronikmodul im Armaturenkörper integriert**
- Stoßfester Infrarotsensor mit Präsenzerfassung
- **Erfassung nach 10 Sekunden Anwesenheit**
- **3 Programme** (Spülmenge kann entsprechend Urinalmodell angepasst werden)
- **Stoßzeit-Programm** (exklusiv von DELABIE):
 - Kurze Spülung nach jeder Nutzung
 - Zusätzliche Spülung nach der Stoßzeit
- **Hygienespülung** alle 24 h nach der letzten Nutzung: verhindert Austrocknen des Geruchverschluss
- Geeignet für Regenwasser
- Spülmenge 0,15 l/Sek. bei 3 bar, einstellbar
- **Integrierte Vorabspernung mit Durchflussmengeneinstellung**
- Aus einem Stück gefertigter Körper aus Metall verchromt
- Anschluss G 1/2B
- Geeignet für bewegungseingeschränkte Personen
- 10 Jahre Garantie

Ideal für Sanierungen:

Lässt sich einfach anstelle eines Selbstschluss-Druckspülers installieren.

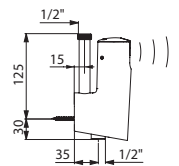

479410

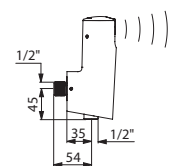

479411

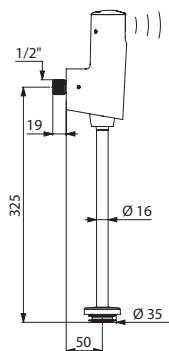

479412

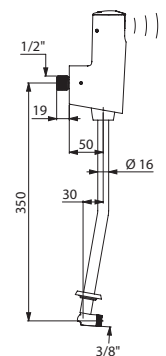

479413

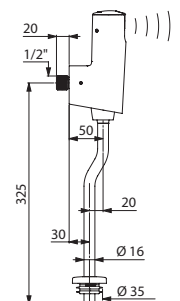

479416

Urinalspüler TEMPOMATIC 4 Aufputzmontage		
Armatur einzeln (Abgang G 1/2B Wandabstand 35 mm)		
Für Anschluss von oben	479410	363,03 €
Für Wandanschluss	479411	349,31 €
Komplett-Set (Wandanschluss)		
Für Standard-Urinal: Wandabstand 50 mm	479412	380,83 €
Für DELABIE Urinal FINO	479413	394,53 €
Für DELABIE Urinal DELTA	479414	391,79 €
Für DELABIE Urinal DELTACERAM	479415	378,09 €
Für nicht standardisiertes Urinal: Wandabstand 30 mm	479416	379,47 €



- **Hygiene:** berührungslose Auslösung, Hygienespülung
- **Wassersparnis:** 60 %
- **Antivandalismus:** Hinterwandmontage, verdeckte Befestigungen



TEMPOMATIC

Elektronische Spülarmatur für Urinal, Hinterwandmontage

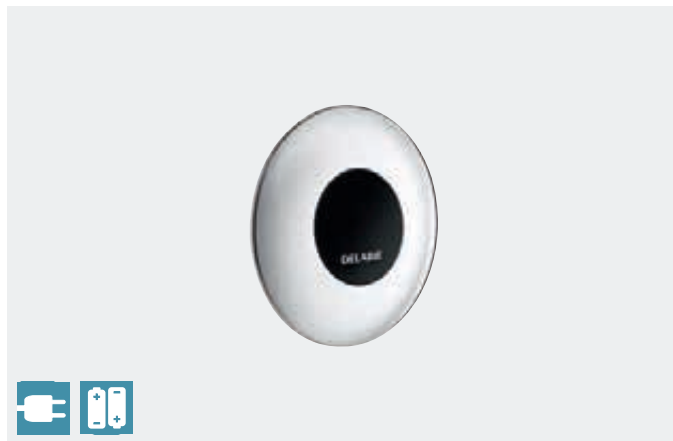

- **Netzbetrieb** oder **6V-Lithium-Batterien Typ CR 17345**
- Elektronik-Box mit Magnetventil, Schutzfilter und Vorabsperung G 1/2B
- Für Hinterwandmontage
- Stoßfester Infrarotsensor mit Präsenzerfassung
- **Erfassungsbereich, Spülzeit und Spülmenge** bei Installation **einstellbar**
- Planen Sie für die Netzbetrieb-Ausführungen einen Trafo 230/12 V ein (siehe unten)
- **Erfassung nach 3 Sekunden Anwesenheit**
- **Automatische Vorspülung** möglich
- **Spülzeit ~3 Sekunden**, einstellbar von 3 bis 12 Sekunden
- **Hygienespülung** alle 24 h nach der letzten Nutzung: verhindert Austrocknen des Geruchverschluss
- Geeignet für Regenwasser
- Spülmenge 0,3 l/Sek. bei 3 bar, einstellbar
- Flächenbündige Rosette
- Gewindestange zuschneidbar
- Geeignet für bewegungseingeschränkte Personen
- 10 Jahre Garantie

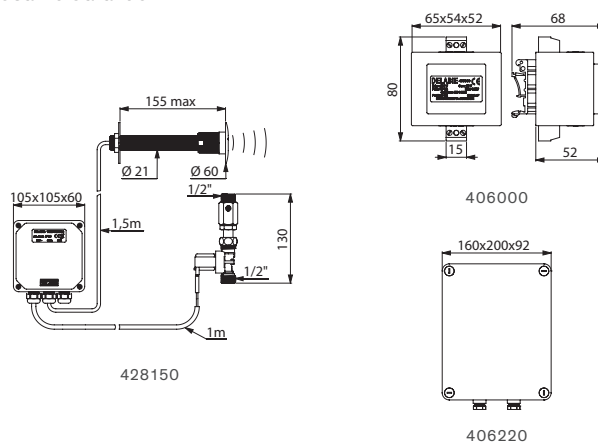

Urinalspüler TEMPOMATIC Hinterwandmontage

Für Wandstärke ≤ 155 mm - Netzbetrieb 12 V	428150	419,27 €
Für Wandstärke ≤ 225 mm - Netzbetrieb 12 V	428200	426,90 €
Für Wandstärke ≤ 155 mm - Batteriebetrieb 6 V	428156	419,27 €
Für Wandstärke ≤ 225 mm - Batteriebetrieb 6 V	428206	426,90 €

Trafo 230/12 V für 1 bis 5 Urinalspüler TEMPOMATIC

Ohne Kasten	406000	98,68 €
Mit wasserdichtem Kasten	406220	342,79 €

Auf Anfrage: Ausführungen für andere Wandstärken



- **Hygiene:** berührungslose Auslösung, Hygienespülung
- **Antivandalismus:** Unterputzmontage oder auf Installationssystem

TEMPOFIX 3 mit TEMPOMATIC

Installationssystem mit elektronischer Spülarmatur für Urinal

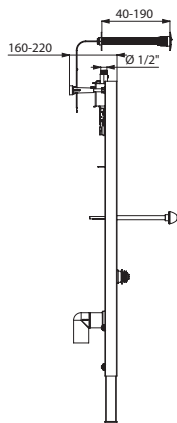
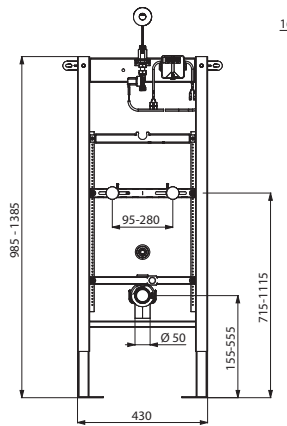

543100

- Gestell aus pulverbeschichtetem Stahl schwarz für Vorwandmontage
- Befestigung auf Boden und in tragender Wand durch Metalldübel (im Lieferumfang enthalten)
- Mittenabstand einstellbar von 95 bis 280 mm
- Höhenverstellbar durch Teleskop-Gestell von 0 bis 200 mm
- Abflussrohr Ø 50 mit Steckmuffe
- Lieferung vormontiert
- **Entspricht den Anforderungen der NF D12-208 (Belastungstest)**
- **Geeignet für Wandaufbau von 40 bis 190 mm**
- 10 Jahre Garantie

Ausgestattet mit elektronischem Druckspüler TEMPOMATIC G 1/2B für Netzbetrieb 12 V (siehe nebenstehend).

TEMPOMATIC Multi-Urinal

Elektronische Spülarmatur UP mit Infrarot-Schranke

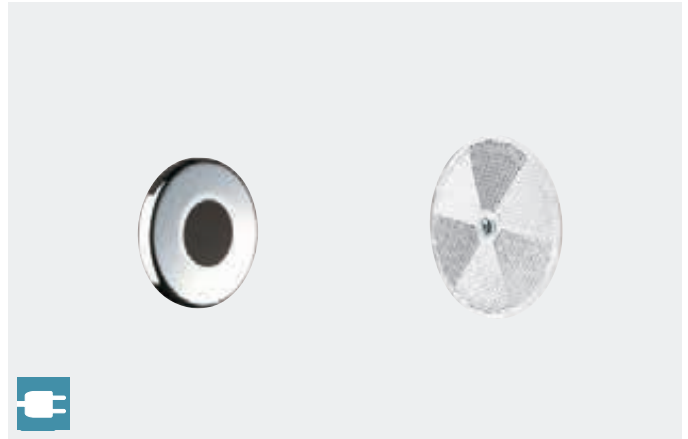

- Für 1 bis 8 Standard-/Standurinale oder 2 Absaugurinale
- Für Unterputzmontage
- Elektronik-Modul mit Trafo 230/12 V
- Hydraulikeinheit mit Magnetventil, Vorabsperrung G 3/4B und Schutzfilter
- **Hygienespülung** alle 24 h nach der letzten Nutzung: verhindert Austrocknen des Geruchverschluss
- Unterputz-Infrarotsensor mit Präsenzerfassung Ø 50 und Reflektor Ø 85
- **Automatische Vorspülung** bei Eintreffen des ersten Nutzers möglich
- **Automatische Spülung** alle 30 oder 60 Sekunden
- **Spülzeit voreingestellt auf 3 Sekunden**, einstellbar von 2 bis 14 Sekunden
- Spülmenge 0,3 l/Sek. bei 3 bar, einstellbar
- Empfohlene Maximalreichweite: 6 Meter
- **Antiblockiersicherheit:** Sicherheitsabschaltung nach 20 ununterbrochenen Zyklen
- Geeignet für bewegungseingeschränkte Personen
- 10 Jahre Garantie

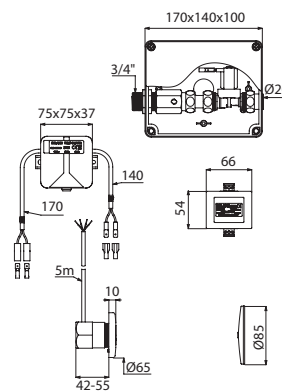

487620

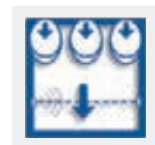
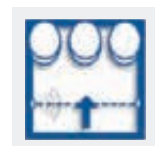

Installationsbeispiele

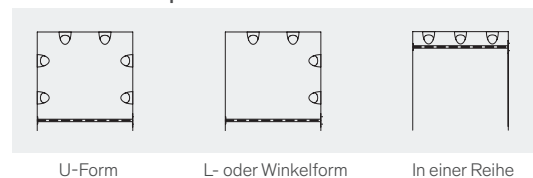

Installationssystem TEMPOFIX 3 mit TEMPOMATIC Hinterwandmontage	543100	798,18 €
---	--------	----------

Trafo einplanen (siehe nebenstehend)

TEMPOMATIC Multi-Urinal	487620	853,75 €
-------------------------	--------	----------



DELABIE

WASSER- UND ENERGIEERSPARNIS VON 60 %

Geringere Beckenfläche

Aufgrund der geringeren Beckenfläche verbraucht ein Standardurinal **6-mal weniger Wasser als ein WC-Becken**.

Optimierte Spülzeit

Die Urinalspülsysteme von DELABIE sind deutlich wassersparender als die meisten herkömmlichen Urinalspüler. Die marktübliche Spülzeit beträgt 7 Sekunden, hier ist sie auf **3 Sekunden** begrenzt. Dies generiert eine Reduzierung des Verbrauchs um rund 60 % bei gleichbleibend hohem Hygienestandard.

Leistungsstarke Spülung

Die 3 Sekunden dauernde Spülung von mindestens 0,15 l/Sek. ergibt eine Mindestwassermenge von 45 cl. Diese reicht für den Wasseraustausch eines klassischen Geruchverschluss aus. Der Durchfluss wird an der Vorabsperrung justiert.

Energieersparnis

Die Selbstschluss-Armaturen von DELABIE funktionieren selbstständig ohne Stromversorgung. Sie verbrauchen **keinerlei Energie**.

Nachhaltigkeit

Die Selbstschluss-Armaturen von DELABIE werden zu **100 %** aus **recycelbaren** Materialien gefertigt und erreichen somit das höchste Nachhaltigkeitsniveau in ihrer Kategorie.

Ökolabels

Selbstschluss-Armaturen von DELABIE erzielen hinsichtlich Wasser- und Energieverbrauch bestmögliche Bewertungen von internationalen Labels wie DGNB, HOE, BREEAM oder LEED. *Weitere Informationen siehe Seite 8.*

SPEZIFISCHE KONZEPTION FÜR DEN ÖFFENTLICHEN BEREICH

Beispiellose Lebensdauer

Die Selbstschluss-Armaturen von DELABIE sind mit ermüdungsarmen Mechanismen ausgestattet. Das hydraulische Selbstschluss-System mit kalibrierter Nut ist selbstreinigend und verlängert so die Lebensdauer auf mehr als **500.000 Betätigungen**. Die Bauweise ohne Reibung von Metall auf Metall oder Metall auf Kunststoff gewährleistet eine **dauerhaft zuverlässige Laufzeit**. Die Leistungsfähigkeit der Armaturen von DELABIE wird hierdurch erhöht. Jedes Modell wird in unseren Laboren Tests unter extremen Bedingungen unterzogen.

TECHNISCHE LÖSUNGEN FÜR JEDLICHE ANFORDERUNGEN

In jedem öffentlich-gewerblichen Sanitärraum herrschen abhängig vom Einsatzort und von der Art der Nutzer unterschiedliche Anforderungen. DELABIE entwickelt maßgeschneiderte Produkte, um den unterschiedlichsten Bedürfnissen gerecht zu werden (erhöhter Nutzerkomfort, Design, Neubauten, Renovierung, Nutzersicherheit etc.).

Soft-Technologie: besonders leichte Betätigung

DELABIE hat Selbstschluss-Armaturen mit **besonders leichter Betätigung** entwickelt. Diese Soft-Technologie ermöglicht jedem Nutzer (Kinder, ältere oder bewegungseingeschränkte Personen) eine Bedienung ohne Kraftaufwand. Die Ausführungen **TEMPOSOFT 2** und **TEMPOFLUX** lassen sich komfortabel bedienen – ihr Ansaug-System sorgt für eine bis zu 2-mal leichtere Betätigung als eine herkömmliche Armatur.

Wasserdichter Unterputzkasten

Einige Modelle sind mit einem wasserdichten Unterputzkasten ausgestattet (TEMPOSTOP und TEMPOFLUX).

Der **TEMPOFLUX** ist mit der **neuen Generation von Unterputzkästen von DELABIE** ausgestattet. Dieser zu 100 % wasserdichte Unterputzkasten kann auf verschiedene Weisen montiert werden (Ständerwand, Massivwand, Paneel) und ist anpassbar für Wandstärken von 10 bis 120 mm.

Installationsmöglichkeiten

Gerade bei Sanierungen im Bestand stellen vorhandene Wasseranschlüsse, der verfügbare Wasserdruck und die eingebauten Urinale eine Herausforderung für jeden Installateur dar, wenn es um die Wahl des richtigen Urinalspülers geht. DELABIE bietet daher Urinalspülerarmaturen mit **Anschluss von oben** oder mit **Wandanschluss, für 3/4"- (Spülzeit ~7 Sekunden) oder 1/2"-Gewinde (Spülzeit ~3 oder 7 Sekunden)**.



Optimierte Spülzeit

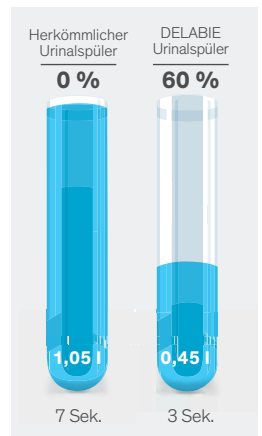

Wassersersparnis pro Nutzung



Soft-Technologie: besonders leichte Betätigung



Antivandalismus



Maximale Lebensdauer





- **Wassersparnis:** 60 %
- **Komfort:** besonders leichte Betätigung
- **Einfache Installation:** wasserdichter Unterputzkasten anpassbar und flexibel einsetzbar (Wand und Verkleidung)

TEMPOFLUX

Selbstschluss-Druckspüler für Urinal, Unterputzmontage



- **Betätigungsplatte Edelstahl satiniert 145 × 145 mm**
- **Bedienelement aus Metall verchromt**
- **Wasserdichter Unterputzkasten:**
 - Flansch mit integrierter Dichtung
 - Spülwasseranschluss außerhalb des Kastens und Wartung von vorne
 - Flexible Installation (Ständerwand, Massivwand, Paneel)
 - Geeignet für Wandstärken von 10 bis 120 mm (die Einbautiefe des Unterputzkastens beträgt mindestens 83 mm)
 - Anpassbar an Standard- oder „Pipe-in-pipe“-Rohrleitungen
 - Vorabspernung mit Durchflussmengeneinstellung, Schutzfilter und Kartusche integriert und von vorne zugänglich
 - Spülarmatur TEMPOFLUX G 1/2 geeignet für Salz-, Regen- und Grauwasser
 - Lieferung in 2 Teilen: Bauteile während Spülung der Rohrleitungen geschützt
- **Besonders leichte Betätigung**
- **Spülzeit ~3 Sekunden oder ~7 Sekunden**
- **Spülmenge voreingestellt auf 0,15 l/Sek. bei 3 bar, einstellbar bis auf 0,3 l/Sek.**
- Entspricht den Anforderungen der Norm DIN EN 12541 (Geräuschpegel Klasse II)
- Anschluss mit Muffe Ø 35 (für Standard-Urinal) oder mit Messingverschraubung 1/2" (für Urinal mit Schlauch)
- Passend dazu: Spülrohr 752430 oder 757430
- Geeignet für bewegungsingeschränkte Personen
- 10 Jahre Garantie

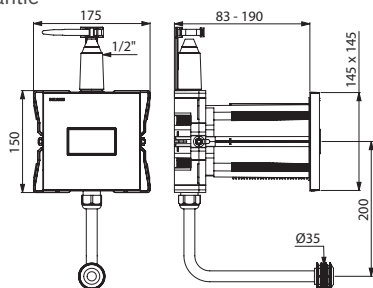

778BOX + 778700 + 752430

Urinalspüler TEMPOFLUX Unterputzmontage in wasserdichtem UP-Kasten		
Spülzeit ~3 Sekunden	778BOX + 778700	128,43 € 187,71 €
Spülzeit ~7 Sekunden	778BOX + 778707	128,43 € 187,71 €
Spülrohr für Urinal Ø 35	752430	24,05 €
Spülrohr für Urinal mit Schlauch 1/2"	757430	45,04 €

TEMPOFIX 3 mit TEMPOFLUX

Installationssystem mit Selbstschluss-Druckspüler für Urinal

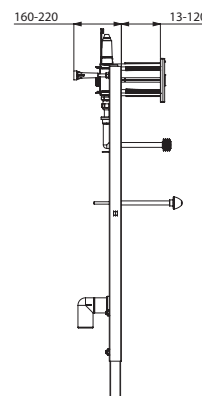
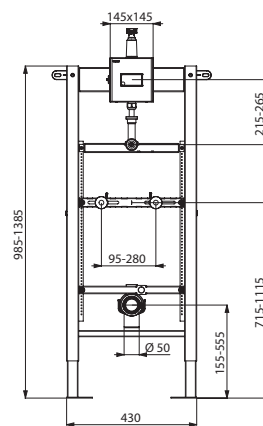

543006 + 778700

- Gestell aus pulverbeschichtetem Stahl schwarz für Vorwandmontage
- Befestigung auf Boden und in tragender Wand durch Metalldübel (im Lieferumfang enthalten)
- Mittenabstand einstellbar von 95 bis 280 mm
- Höhenverstellbar durch Teleskop-Gestell von 0 bis 200 mm
- Abflussrohr Ø 50 mit Steckmuffe
- Lieferung vormontiert
- **Entspricht den Anforderungen der NF D12-208 (Belastungstest)**
- **Geeignet für Wandaufbau von 13 bis 120 mm**
- 10 Jahre Garantie

Ausgestattet mit Selbstschluss-Druckspüler TEMPOFLUX G 1/2 (siehe nebenstehend).

Installationssystem TEMPOFIX 3 mit TEMPOFLUX für Urinal		
Spülzeit ~3 Sekunden		
Für Urinal Ø 35	543006 + 778700	493,77 € 187,71 €
Für Urinal mit Schlauch 1/2"	543006D + 778700	493,77 € 187,71 €
Spülzeit ~7 Sekunden		
Für Urinal Ø 35	543006 + 778707	493,77 € 187,71 €
Für Urinal mit Schlauch 1/2"	543006D + 778707	493,77 € 187,71 €





- **Wassersparnis:** 60 %
- **Komfort:** besonders leichte Betätigung
- **Vereinfachte Wartung:** innovatives System mit Vorabsperrung und Durchflussmengeneinstellung in Rosette integriert

TEMPOFLUX

Selbstschluss-Druckspüler für Urinal, Aufputzmontage



- Für Standard- oder Absaugurinal
- Für Aufputzmontage
- **Besonders leichte Betätigung**
- **Spülzeit ~3 Sekunden** oder **~7 Sekunden**
- Spülmenge voreingestellt auf 0,15 l/Sek. bei 3 bar, einstellbar bis auf 0,3 l/Sek.
- **Innovatives System mit Vorabsperrung und Durchflussmengeneinstellung in Rosette integriert (Patent)**
- **Entspricht den Anforderungen der Norm DIN EN 12541** (Geräuschpegel Klasse II)
- Geeignet für Regenwasser
- Körper aus Messing massiv verchromt G 1/2B
- Mit verchromtem Spülrohr
- Eckventil für Wandanschluss
- Geeignet für bewegungseingeschränkte Personen
- 10 Jahre Garantie

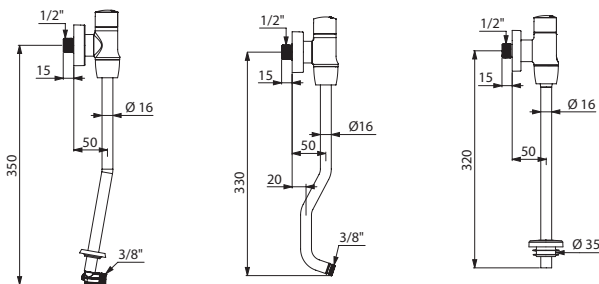

778759

778757

778755

TEMPOFLUX Set Aufputzmontage für Urinale von DELABIE

Für Urinal FINO

Spülzeit ~3 Sekunden	778759	158,00 €
Spülzeit ~7 Sekunden	778769	158,00 €

Für Urinal DELTA

Spülzeit ~3 Sekunden	778757	158,00 €
Spülzeit ~7 Sekunden	778767	158,00 €

Für Urinal DELTACERAM

Spülzeit ~3 Sekunden	778756	159,04 €
Spülzeit ~7 Sekunden	778766	159,04 €

TEMPOFLUX Set Aufputzmontage für Urinale mit Spülrand

Für Standard-Urinal (Wandabstand 50 mm)

(Typ ALLIA/GEBERIT Bagnac oder DURAVIT Jim, Starck, D-code oder IDEAL STANDARD Axif oder LAUFEN Caprino oder ROCA Mini oder VB O.Novo etc.)

Spülzeit ~3 Sekunden	778755	153,70 €
Spülzeit ~7 Sekunden	778765	153,70 €

Für nicht standardisiertes Urinal (Wandabstand 30 mm)

Spülzeit ~3 Sekunden	778754	159,04 €
Spülzeit ~7 Sekunden	778764	159,04 €



- **Wassersparnis:** 60 %
- **Antivandalismus:** Messing massiv, Ausführung für Unterputzmontage
- **Komfort:** besonders leichte Betätigung

TEMPOSOFT 2

Selbstschluss-Druckspüler für Urinal, Aufputzmontage

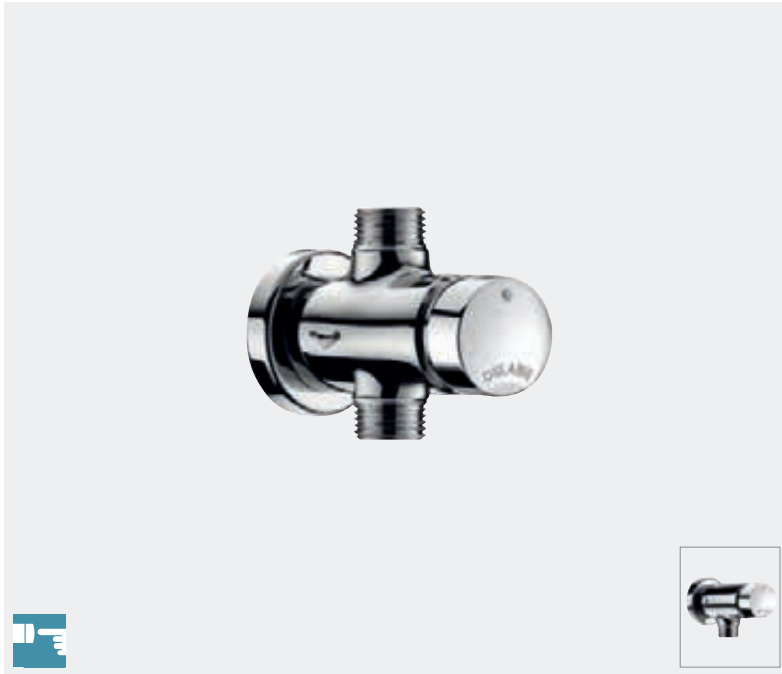

- Für Standard- oder Absaugurinal
- **Besonders leichte Betätigung**
- Geeignet für Regenwasser
- **Spülzeit ~3 Sekunden** oder **~7 Sekunden**
- **Spülmenge voreingestellt auf 0,15 l/Sek.** bei 3 bar, einstellbar
- Körper aus Messing massiv verchromt G 1/2B
- Geeignet für bewegungseingeschränkte Personen
- 10 Jahre Garantie

Die Ausführung für Unterputzmontage ist nicht mit einem wasserdichten Unterputzkasten ausgestattet. Die Abdichtung der Unterputzaussparung gegen jedes Eindringen von Wasser sowie das Abfließen des durch Kondensation oder Undichtigkeiten entstandenen Wassers ist vom Installateur zu gewährleisten (siehe Montageanleitung).

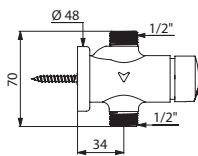

777800

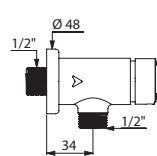

778800

Urinalspüler TEMPOSOFT 2 Aufputzmontage

Spülzeit ~3 Sekunden		
Durchgangsventil für Anschluss von oben	777800	82,44 €
Eckventil für Unterputzanschluss	778800	76,25 €
Spülzeit ~7 Sekunden		
Durchgangsventil für Anschluss von oben	777807	82,44 €
Eckventil für Unterputzanschluss	778807	76,25 €

Optional: Anschlusszubehör und Spülrohr (siehe Seite 190)

TEMPOSOFT 2

Selbstschluss-Druckspüler, Unterputzmontage

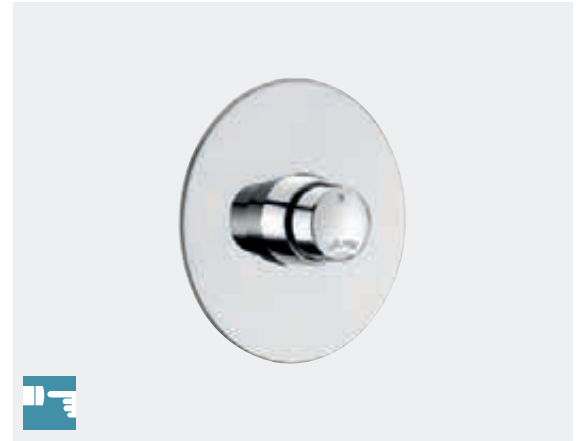

Druckspüler TEMPOSOFT 2 für Unterputzmontage:

- Rosette Edelstahl hochglanzpoliert Ø 130
- Abstand einstellbar von 1 bis 5 mm

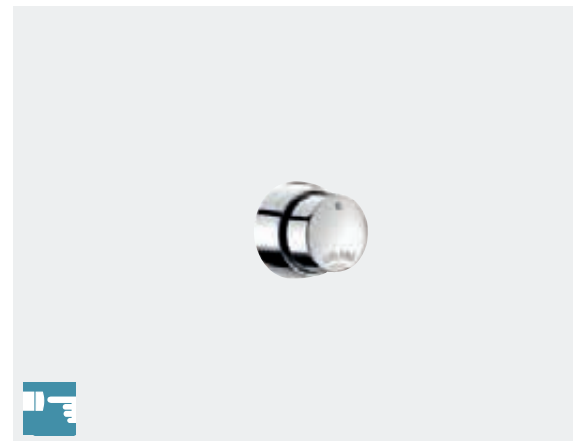

Druckspüler TEMPOSOFT 2 für Paneelmontage:

- Für Paneel oder Leichtbauwand 7 mm maximal

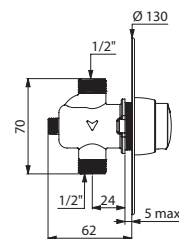

777130

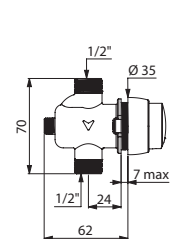

777140

Urinalspüler TEMPOSOFT 2 Unterputz- oder Paneelmontage

Unterputzmontage mit Rosette	777130	117,82 €
Für Paneel oder Leichtbauwand	777140	92,57 €

Optional: Anschlusszubehör und Spülrohr (siehe Seite 190)





- **Wassersparnis:** 60 %
- **Antivandalismus:** Unterputz- oder Hinterwandmontage

TEMPOSTOP

Unterputzmontage



- Für Standard- oder Absaugurinal
- Für Unterputzmontage
- Einstellbare Einbautiefe
- Rosette Edelstahl Ø 130
- Geeignet für Regenwasser
- **Spülzeit ~7 Sekunden**
- **Spülmenge voreingestellt auf 0,25 l/Sek.** bei 3 bar, einstellbar
- Körper aus Messing massiv G 1/2
- 10 Jahre Garantie

Dieses Modell ist nicht mit einem wasserdichten Unterputzkasten ausgestattet. Die Abdichtung der Unterputzaussparung gegen jedes Eindringen von Wasser sowie das Abfließen des durch Kondensation oder Undichtigkeiten entstandenen Wassers ist vom Installateur zu gewährleisten (siehe Montageanleitung).

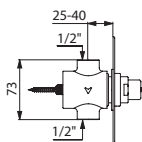

779128

TEMPOSTOP

Unterputzmontage



- Für Standard- oder Absaugurinal
- Für Unterputzmontage
- Einstellbare Einbautiefe
- Edelstahlplatte 160 × 160 mm
- Geeignet für Regenwasser
- **Spülzeit ~7 Sekunden**
- **Spülmenge voreingestellt auf 0,25 l/Sek.** bei 3 bar, einstellbar
- Körper aus Messing massiv G 1/2
- 10 Jahre Garantie

Dieses Modell ist nicht mit einem wasserdichten Unterputzkasten ausgestattet. Die Abdichtung der Unterputzaussparung gegen jedes Eindringen von Wasser sowie das Abfließen des durch Kondensation oder Undichtigkeiten entstandenen Wassers ist vom Installateur zu gewährleisten (siehe Montageanleitung).

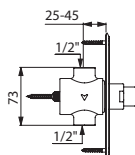

779427

TEMPOSTOP

Hinterwandmontage



- Für Standard- oder Absaugurinal
- Für Wandstärke ≤ 200 mm
- Geeignet für Regenwasser
- **Spülzeit ~3 Sekunden**
- **Spülmenge voreingestellt auf 0,15 l/Sek.** bei 3 bar, einstellbar
- Körper aus Metall verchromt G 1/2B
- Betätigungselement mit Verdrehsicherung
- Verbindungsstück
- Gewindestange zuschneidbar
- 10 Jahre Garantie

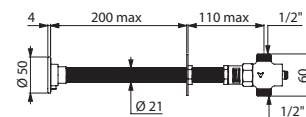

777110

Urinalspüler TEMPOSTOP UP mit Rosette	779128	145,42 €
---------------------------------------	--------	----------

Urinalspüler TEMPOSTOP UP mit Platte	779427	161,53 €
Optional: Sicherheitsschrauben (siehe Seite 275)		

Urinalspüler TEMPOSTOP Hinterwandmontage	777110	117,19 €
Auf Anfrage: Ausführungen für andere Wandstärken		



- **Wassersparnis:** 60 %
- **Antivandalismus:** Messing massiv verchromt

TEMPOSTOP

Selbstschluss-Druckspüler für Aufputzmontage G 1/2B



- Für Standard-, Absaug- oder Standurinal
- Für Aufputzmontage
- Geeignet für Regenwasser
- **Spülzeit ~3 Sekunden** oder ~7 Sekunden
- **Spülmenge voreingestellt auf 0,15 l/Sek.** bei 3 bar, einstellbar
- Körper aus Messing massiv verchromt G 1/2B
- Wandrosette
- 10 Jahre Garantie

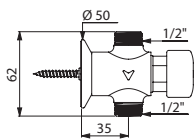

777000

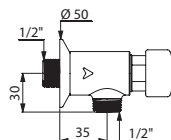

778000

Urinalspüler TEMPOSTOP Aufputzmontage G 1/2B

Spülzeit ~3 Sekunden

Durchgangsventil für Anschluss von oben	777000	69,17 €
Eckventil für Unterputzanschluss	778000	76,25 €

Spülzeit ~7 Sekunden

Durchgangsventil für Anschluss von oben	777007	69,17 €
Eckventil für Unterputzanschluss	778007	76,25 €

Optional: Anschlusszubehör und Spülrohr (siehe Seite 190)

TEMPOSTOP

Selbstschluss-Druckspüler für Aufputzmontage G 3/4B



- Für Absaugurinal
- Für Aufputzmontage
- Geeignet für Regenwasser
- **Spülzeit ~7 Sekunden**
- **Spülmenge voreingestellt auf 0,25 l/Sek.** bei 3 bar, einstellbar
- Körper aus Messing massiv verchromt G 3/4B
- Durchgangsventil für Anschluss von oben
- 10 Jahre Garantie

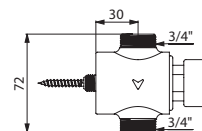

779000

Urinalspüler TEMPOSTOP Aufputzmontage G 3/4B	779000	106,86 €
---	---------------	-----------------

Optional: Anschlusszubehör und Spülrohr (siehe Seite 190)

Anschlusswinkel

Mit oder ohne Vorabsperung

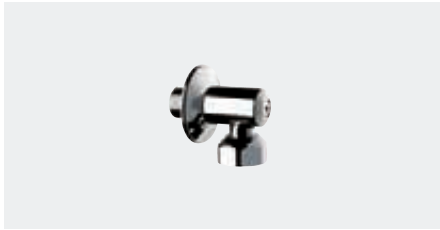

- Mit Überwurfmutter
- Messing verchromt
- L. 30 mm
- 10 Jahre Garantie

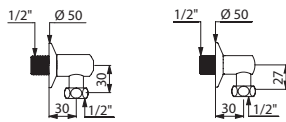

836015

838015

Anschlusswinkel STOP mit Vorabsperung		
G 1/2B x G 1/2, H. 30 mm	836015	45,73 €
G 1/2B x G 3/4, H. 30 mm ±2 mm	836020	46,27 €
Anschlusswinkel ohne Vorabsperung		
G 1/2B x G 1/2, H. 27 mm	838015	31,99 €
G 1/2B x G 3/4, H. 29 mm	838020	33,65 €

Spülrohr

Für Absaugurinal



- **G 3/4 Ø 35**
- IDEAL STANDARD Prival 3803
- NOVOBOCH Mistal oder Vasco
- ROCA Mural
- SELLES 8620 oder Mistal
- VILLEROY & BOCH Targa 7502/7504 oder Esta 7508
- 10 Jahre Garantie

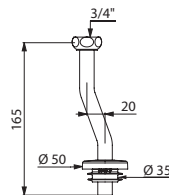

759000

Spülrohr G 3/4 Ø 35	759000	36,82 €
----------------------------	---------------	----------------

Spülrohr

Für Standard- oder Absaugurinal



- **G 1/2 Ø 35**
- ALLIA/GEBERIT Satolas 43650/43651 oder Blagnac 3560
- DURAVIT Ben 848.7, Pago 839.6, Jim oder Neißer
- IDEAL STANDARD Pindard
- LAUFEN Como
- NOVOBOCH Oural 600
- PORCHER Axif
- SELLES Euroline
- SPHINX Eurobase
- VILLEROY & BOCH Java, Toboga, Troja, Magnum, Targa, Esta
- 10 Jahre Garantie

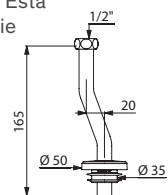

752000

Spülrohr G 1/2 Ø 35	752000	33,10 €
----------------------------	---------------	----------------

Spülrohr

Für Urinal von DELABIE

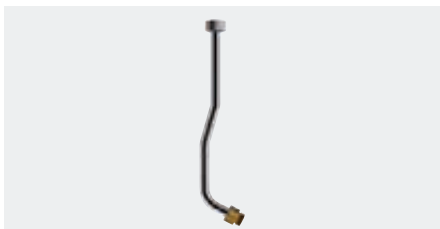

- **G 1/2**
 - DELABIE FINO, DELTA oder DELTACERAM
 - 10 Jahre Garantie
- Passende Urinale siehe DELABIE-Katalog „Sanitär-Ausstattung aus Edelstahl“ (Doc 750KDE).

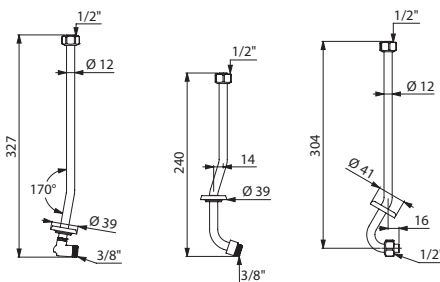

757135

757162

757118

Spülrohr G 1/2 für Urinal von DELABIE		
FINO	757135	47,96 €
DELTA	757162	59,71 €
DELTACERAM	757118	45,53 €

Spülrohr

Für Urinal von ALLIA / SELLES

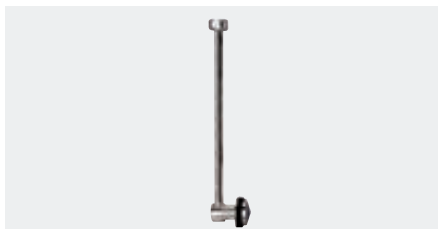

- **G 1/2** mit Sprühkopf
- ALLIA/GEBERIT Aubagne, Amigo 3645
- SELLES 8418
- 10 Jahre Garantie

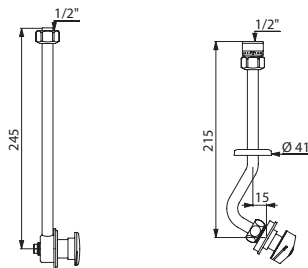

751000

758645

Spülrohr G 1/2 für Urinal von ALLIA / SELLES		
ALLIA/GEBERIT Aubagne, SELLES 8418	751000	47,11 €
ALLIA/GEBERIT Amigo 3645	758645	84,33 €

Spülrohr

Für Urinal von I. S. / PORCHER



- IDEAL STANDARD Applique 3873
- PORCHER Applique 2641/2651, HygieniQ
- 10 Jahre Garantie

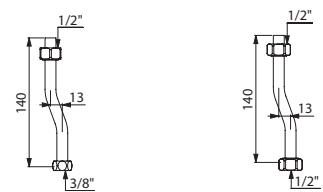

753000

753395

Spülrohr G 1/2 für Urinal von I. S. / PORCHER		
IDEAL STANDARD G 1/2 x G 3/8 Applique 3873	753000	21,92 €
PORCHER G 1/2 x G 3/8 Applique 2641/2651		
PORCHER G 1/2 HygieniQ	753395	28,96 €

Spülrohr

Für Urinal von JACOB DELAFON



- JACOB DELAFON Coquille 2-1519, Patio
- 10 Jahre Garantie

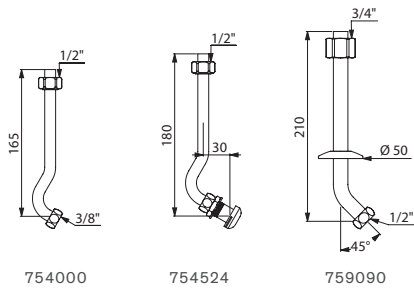

Spülrohr für Urinal von JACOB DELAFON		
Coquille 2-1519 G 1/2 Ohne Sprühkopf	754000	24,42 €
Coquille 2-1519 G 1/2 Mit Sprühkopf	754524	52,59 €
Patio G 3/4	759090	46,48 €

Spülrohr

Für Urinal von ROCA



- **G 1/2**
- ROCA Urito
- 10 Jahre Garantie

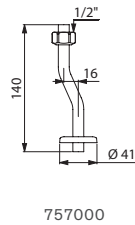

Spülrohr G 1/2 für Urinal von ROCA	757000	25,31 €
---	---------------	----------------

Spülrohr

Für Urinal von VILLEROY & BOCH



- **G 1/2**
- VILLEROY & BOCH Losange 7530
- Mit Sprühkopf
- 10 Jahre Garantie

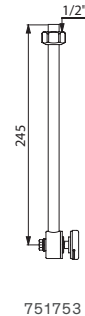

Spülrohr G 1/2 für Urinal von VILLEROY & BOCH	751753	62,84 €
--	---------------	----------------

Unterputzanschluss

Für Standard- oder Absaugurinal

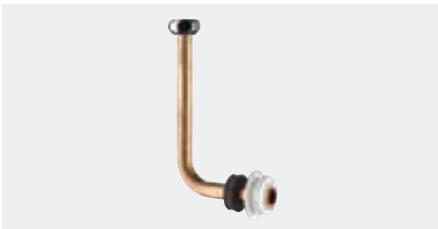

- 10 Jahre Garantie

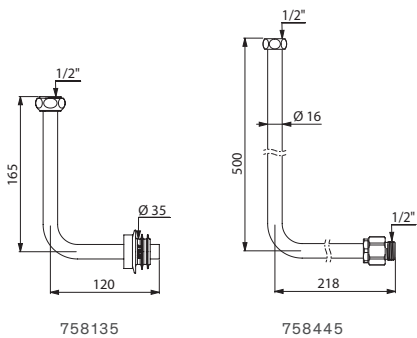

Unterputzanschluss		
Spülrohr für Unterputz- montage G 1/2 Ø 35	758135	41,22 €
Spülrohr für Unterputz- montage G 1/2 x G 1/2B	758445	41,18 €
Urinalzulaufgarnitur G 1/2B Ø 35	758035	20,99 €

Spülrohr für Standurinal



- **G 1/2**
- Mit Sprühkopf
- 10 Jahre Garantie

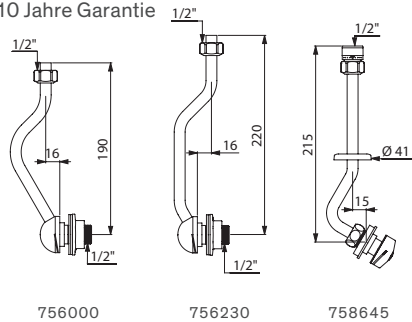

Spülrohr für Standurinal		
SELLES 452, ALLIA/GEBERIT Montceau 007350	756000	56,40 €
J. D. Murale 2 - N498, Boissière 2 - N478	756230	58,78 €
ALLIA/GEBERIT Montceau 007390, SELLES 0467	758645	84,33 €

Sprühkopf für Standurinal

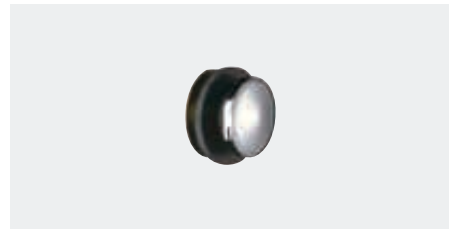

- 10 Jahre Garantie

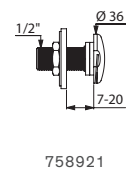

Sprühkopf für Standurinal		
G 3/8B	758021	30,20 €
G 1/2B	758921	30,20 €

SIPHURINOIR

Urinal-Stecksiphon



- Urinal-Stecksiphon vertikal Ø 50
- Abgang Ø 32 mit Mutter
- Sperrhöhe 50 mm
- 10 Jahre Garantie

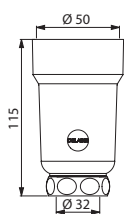

771000

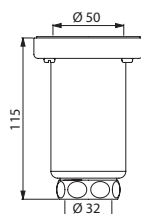

310000

SIPHURINOIR

ABS verchromt - mit Lippendichtung	771000	39,23 €
Messing verchromt - mit Klemmring	310000	104,62 €

Flaschensiphon mit waagrechttem Abgang



- Anschluss G 1 1/4
- Waagerechter Abgang Ø 32 mit Mutter
- Sperrhöhe 50 mm
- Messing verchromt
- 10 Jahre Garantie

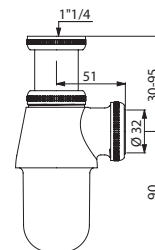

517000

Flaschensiphon mit waagrechttem Abgang	517000	60,60 €
---	---------------	----------------

Siebablaufventil für Urinal



- Siebplatte Edelstahl Ø 63 für Ablauföffnungen bis maximal Ø 54
- Abgang G 1 1/4B
- Schraube mittig
- 10 Jahre Garantie

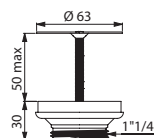

580000

Siebablaufventil für Urinal	580000	12,44 €
------------------------------------	---------------	----------------

Haubenventil für Standurinal



- Mit integriertem Geruchverschluss
- Edelstahlsiebablauf, Körper aus Polypropylen
- Abgang Ø 40 mit Mutter
- 10 Jahre Garantie

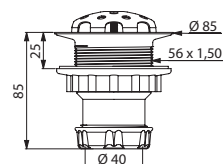

785000

Haubenventil für Standurinal	785000	41,28 €
-------------------------------------	---------------	----------------

Anschlusskeil für Eckmontage



- Für TEMPOSTOP (Art. 777000 und 777007) oder TEMPOSOFT 2 (Art. 778800 und 778807) auf Eckurinal
- 10 Jahre Garantie

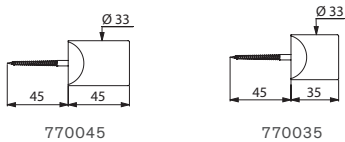

Anschlusskeil für Eckmontage		
ALLIA Aubagne 3640, Satolas 43610	770045	38,42 €
VILLEROY & BOCH Troja 7540		
IDEAL STANDARD Applique 3874	770035	38,42 €
JACOB DELAFON Coquille 2, 1516		
LAUFEN Como		
PORCHER Applique 2651		

Siphonmuffe



- Anschluss Ø 50 mit Klemmring
- Abgang G 1 1/4B
- Messing verchromt
- 10 Jahre Garantie

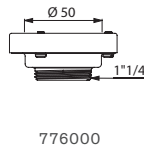

Siphonmuffe	776000	63,06 €
-------------	--------	---------

Siphonmuffe zum Eindichten



- Zum Eindichten
- Anschluss Ø 54
- Abgang G 1 1/4B
- Messing verchromt
- 10 Jahre Garantie

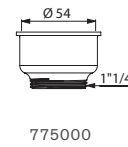

Siphonmuffe	775000	22,91 €
-------------	--------	---------

Bodenablauf 150 × 150 mm

Für Fliesen- oder Rohfußboden



- Normgerechte Ablaufleistung 36 l/min
- Sperrhöhe 50 mm
- Edelstahlsieb und -platte hochglanzpoliert 150 × 150 mm
- Waagerechter Ablauf Ø 50 ohne Veränderung der Einbauhöhe
- Zuschneidbare Höhenverstellung bis zu 70 mm
- 10 Jahre Garantie

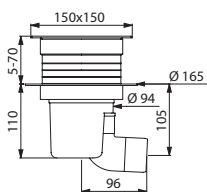

683001DE

Bodenablauf 150 × 150 mm	683001DE	118,69 €
--------------------------	----------	----------

Bodenablauf 100 × 100 mm

Für Fliesen- oder Rohfußboden



- Normgerechte Ablaufleistung 36 l/min
- Sperrhöhe 50 mm
- Edelstahlsieb hochglanzpoliert 100 × 100 mm
- Waagerechter Ablauf Ø 50 ohne Veränderung der Einbauhöhe
- Zuschneidbare Höhenverstellung bis zu 80 mm
- 10 Jahre Garantie

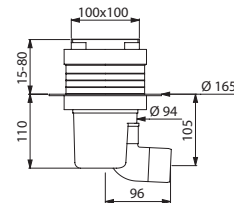

682001DE

Bodenablauf 100 × 100 mm	682001DE	73,04 €
--------------------------	----------	---------

DELABIE / Empfehlungen für verschiedene Urinaltypen

Hier finden Sie nach Marke und Urinalmodell sortiert das passende Armaturenzubehör.

Marke	Modell	Art.-Nr.	Anschluss	SELBSTSCHLUSS-ARMATUREN					ELEKTRONISCHE ARMATUREN			
				Klassisch TEMPOSTOP	Leicht TEMPOSOFT TEMPOFLUX	+ Spülrohr	+ Siphon Ablaufventil	oder Komplett-Set TEMPOSTOP	TEMPOMATIC Batteriebetrieb	TEMPOMATIC Netzbetrieb	+ Spülrohr	+ Siphon Ablaufventil
ALLIA - SELLES - GEBERIT	AMIGO	03645	von oben	777000	777800	758645	771000	-	479410	-	758645	771000
	AMIGO	03645	Wandanschluss	778000	778800	758645	771000	-	479411	-	758645	771000
	AGORA	83621	Unterputz	779128	-	-	-	-	-	-	-	-
	AUBAGNE 2	03639	von oben	777000	777800	751000	517000	-	479410	-	751000	517000
	AUBAGNE 2	03639	Wandanschluss	778000	778800	751000	517000	-	479411	-	751000	517000
	AUBAGNE 2 D'ANGLE	03639	von oben	777000 + 770045	778000 + 770045	751000	517000	-	-	-	-	-
	BLAGNAC	03560	von oben	777000	777800	752000	-	777015	479410	-	752000	-
	BLAGNAC 2	03580	von oben	777000	777800	752000	-	777015	479410	-	752000	-
	BLAGNAC	03560	Wandanschluss	778000	778800 oder 778755	752000	-	-	479412	-	-	-
	BLAGNAC 2	03580	Wandanschluss	778000	778800 oder 778755	752000	-	-	479412	-	-	-
	BLAGNAC	03570	Unterputz	-	778BOX + 778700	752430	-	-	430PBOX + 430016	430SBOX + 430010	752430	-
	BLAGNAC 2	03590	Unterputz	-	778BOX + 778700	752430	-	-	430PBOX + 430016	430SBOX + 430010	752430	-
	MONTCEAU	07350	von oben	777000	777800	756000	785000	-	479410	-	756000	785000
	MONTCEAU	07350	Wandanschluss	778000	778800	756000	785000	-	479411	-	756000	785000
	MONTCEAU	07350	Unterputz	779427 + 758021	-	-	785000	-	-	-	-	-
	MONTCEAU MURALE	07390	von oben	777000	777800	758645	785000	-	479410	-	758645	785000
	MONTCEAU MURALE	07390	Wandanschluss	778000	778800	758645	785000	-	479411	-	758645	785000
	NOGENT 2	03629	von oben	777000	777800	750000	517000	-	479410	-	750000	517000
	NOGENT 2	03629	Wandanschluss	778000	778800	750000	517000	-	479411	-	750000	517000
	NOGENT 2 D'ANGLE	03629	von oben	777000 + 770045	777800 + 770045	750000	517000	-	-	-	-	-
ROISSY	0836411	Unterputz	-	778BOX + 778700	752430	-	-	430PBOX + 430006	430SBOX + 430010	752430	-	
ROISSY	0836410	Unterputz	-	778BOX + 778700	-	-	-	430PBOX + 430006	430SBOX + 430010	-	-	
SATOLAS D'ANGLE	03610	von oben	-	-	-	-	777015 + 770045	-	-	-	-	
SATOLAS	03620	Unterputz	779128	-	-	-	-	-	-	-	-	
SATOLAS	03650	von oben	777000	777800	752000	-	777015	479410	-	752000	-	
SATOLAS	03650	Wandanschluss	777000	777800 oder 778755	752000	-	-	479412	-	-	-	
SATOLAS	03660	Unterputz	-	778BOX + 778700	752430	-	-	430PBOX + 430016	430SBOX + 430010	752430	-	
DELABIE	DELTA	134770 164770	Unterputz	-	778BOX + 778700	757430	-	-	430PBOX + 430006	430SBOX + 430000	757430	-
	DELTA	134170	von oben	777000	777800	757162	-	-	479410	-	757162	-
	DELTA	134170	Wandanschluss	778000	778800 oder 778757	757162	-	-	479414	-	-	-
	DELTACERAM	134718	Unterputz	-	778BOX + 778700	757430	-	-	430PBOX + 430006	430SBOX + 430000	757430	-
	DELTACERAM	134118	von oben	777000	777800	757118	-	-	479410	-	757118	-
	DELTACERAM	134118	Wandanschluss	778000	778800 oder 778756	757118	-	-	479415	-	-	-
	FINO	135710	Unterputz	-	778BOX + 778700	757430	-	-	430PBOX + 430006	430SBOX + 430000	757430	-
	FINO	135110	von oben	777000	777800	757135	-	-	479410	-	757135	-
	FINO	135110	Wandanschluss	778000	778800 oder 778759	757135	-	-	479413	-	-	-
	URINALRINNE L	130200 130210 130220	Unterputz	-	778BOX + 778700	757430	-	-	430PBOX + 430006	430SBOX + 430000	757430	-
	URINALRINNE LP	130300 130310 130320	Unterputz	-	778BOX + 778700	757430	-	-	430PBOX + 430006	430SBOX + 430000	757430	-
	Urinalrinne wandhängend	130100 130110 130120	Aufputz	-	-	-	-	-	-	487620	-	-

Hier finden Sie nach Marke und Urinalmodell sortiert das passende Armaturenzubehör.

Marke	Modell	Art.-Nr.	Anschluss	SELBSTSCHLUSS-ARMATUREN					ELEKTRONISCHE ARMATUREN			
				Klassisch TEMPOSTOP	Leicht TEMPOSOFT TEMPOFLUX	+ Spülrohr	+ Siphon Ablaufventil	oder Komplett-Set TEMPOSTOP	TEMPOMATIC Batteriebetrieb	TEMPOMATIC Netzbetrieb	+ Spülrohr	+ Siphon Ablaufventil
DURAVIT	ARCHITEC	82037	Unterputz	-	778BOX + 778700	752430	-	-	430PBOX + 430016	430SBOX + 430010	752430	-
		81737 81937	von oben	777000	777800	752000	-	777015	479410	-	752000	-
		81737 81937	Wandanschluss	778000	778800 oder 778755	752000 -	-	-	479411 oder 479412	-	752000 -	-
	BEN	84737	Unterputz	-	778BOX + 778700	752430	-	-	430PBOX + 430016	430SBOX + 430010	757430	-
		84737	von oben	777000	777800	752000	-	777015	479410	-	752000	-
		84737	Wandanschluss	778000	778800 oder 778755	752000 -	-	-	479411 oder 479412	-	752000 -	-
	BILL	85135	Unterputz	-	778BOX + 778700	752430	-	-	430PBOX + 430016	430SBOX + 430010	757430	-
	DURAPLUS	83036	Unterputz	-	778BOX + 778700	757430	-	-	430PBOX + 430016	430SBOX + 430010	757430	-
	DURASTYLE	280630	Unterputz	-	778BOX + 778700	757430	-	-	430PBOX + 430016	430SBOX + 430010	757430	-
		280430		-	778BOX + 778700	757430	-	-	430PBOX + 430016	430SBOX + 430010	757430	-
	D-CODE	82830066 82830067	von oben	777000	777800	-	-	-	479410	-	-	-
		82830066 82830067	Wandanschluss	778000	778800	-	-	-	479411	-	-	-
		82930	Unterputz	-	778BOX + 778700	757430	-	-	430PBOX + 430016	430SBOX + 430010	757430	-
	FIZZ	82336	Unterputz	-	778BOX + 778700	752430	-	-	430PBOX + 430016	430SBOX + 430010	752430	-
	JIM	85035	von oben	777000	777800	752000	-	777015	479410	-	752000	-
		85035	Wandanschluss	778000	778800 oder 778755	752000	-	-	479411 oder 479412	-	752000 -	-
	RIMLESS	281530	von oben	777000	777800	752000	-	777015	479410	-	752000	-
		281530	Wandanschluss	778000	778800	752000	-	-	479411 oder 479412	-	752000 -	-
	STARCK	82135 83432	Unterputz	-	778BOX + 778700	752430	-	-	430PBOX + 430016	430SBOX + 430010	752430	-
		82725		-	778BOX + 778700	757430	-	-	430PBOX + 430016	430SBOX + 430010	757430	-
		82235	Wandanschluss	778000	778800 oder 778755	752000 -	-	-	479411 oder 479412	-	752000 -	-
		826250066 826250067	von oben	777000	777800	-	-	-	479410	-	-	-
		826250066 826250067	Wandanschluss	778000	778800	-	-	-	479411	-	-	-
VERO	280032	Unterputz	-	778BOX + 778700	752430	-	-	430PBOX + 430016	430SBOX + 430010	752430	-	
THUN	280430	Unterputz	-	778BOX + 778700	752430	-	-	430PBOX + 430016	430SBOX + 430010	752430	-	
	280530	von oben	777000	777800	752000	-	777015	479410	-	752000	-	
	280580	Wandanschluss	778000	778800 oder 778755	752000 -	-	-	479411 oder 479412	-	752000 -	-	
STRUKTURA	EZA022	Unterputz	-	778BOX + 778700	757430	-	-	430PBOX + 430016	430SBOX + 430010	757430	-	
J. DELAFON	STALLE MURALE 2	EN498	von oben	777000	777800	756230	785000	-	479410	-	756230	785000
	COQUILLE 2	E1519	von oben	777000	777800	754524	517000 580000	-	479410	-	754524	517000 580000
	COQUILLE 2	E1519	Wandanschluss	778000	778800	754524	517000 580000	-	479411	-	754524	517000 580000
	ODEON	E1147	Unterputz	-	778BOX + 778700	752430	-	-	430PBOX + 430016	430SBOX + 430010	752430	-
	PATIO	E1545 E1546	von oben	779000	-	759090	-	-	479410	-	759090	-
	PATIO	E1548	Unterputz	-	778BOX + 778700	757430	-	-	430PBOX + 430016	430SBOX + 430010	757430	-

DELABIE / Empfehlungen für verschiedene Urinaltypen

Hier finden Sie nach Marke und Urinalmodell sortiert das passende Armaturenzubehör.

Marke	Modell	Art.-Nr.	Anschluss	SELBSTSCHLUSS-ARMATUREN					ELEKTRONISCHE ARMATUREN				
				Klassisch TEMPOSTOP	Leicht TEMPOSOFT TEMPOFLUX	+ Spülrohr	+ Siphon Ablaufventil	oder Komplett-Set TEMPOSTOP	TEMPOMATIC Batteriebetrieb	TEMPOMATIC Netzbetrieb	+ Spülrohr	+ Siphon Ablaufventil	
LAUFEN	CAPRINO	842061	Unterputz	-	778BOX + 778700	752430	-	-	-	430PBOX + 430016	430SBOX + 430010	752430	-
	CAPRINO	842062	von oben	777000	777800	752000	-	777015	479410	-	752000	-	
	CAPRINO	842062	Wandanschluss	778000	778800 oder 778755	752000 -	-	-	479412	-	-	-	
PORCHER - IDEAL STANDARD	APPLIQUE	P2641	von oben	777000	777800	753000	517000 580000	-	-	479410	-	753000	517000 580000
	APPLIQUE	P2641	Wandanschluss	778000	778800	753000	517000 580000	-	-	479411	-	753000	517000 580000
	APPLIQUE D'ANGLE	P2651	von oben	777000 + 770035	777800 + 770035	753000	517000 580000	-	-	-	-	-	-
	AXIF	P2681	von oben	777000	777800	752000	-	777015	479410	-	752000	-	
	AXIF	P2681	Wandanschluss	778000	778800 oder 778755	752000 -	-	-	479412	-	-	-	
	AXIF	P2682	Unterputz	-	778BOX + 778700	752430	-	-	-	430PBOX + 430016	430SBOX + 430010	752430	-
	CONNECT	E8166											
	AXIF +	E5706	von oben	777000	777800	752000	-	777015	479410	-	752000	-	
	AXIF +	E5706	Wandanschluss	778000	778800 oder 778755	752000 -	-	-	479412	-	-	-	
	AXIF +	E5705	Unterputz	-	778BOX + 778700	752430	-	-	-	430PBOX + 430016	430SBOX + 430010	752430	-
	CONQUE	P9870	von oben	777000	777800	-	517000	-	-	479410	-	-	517000
	CONQUE	P9870	Wandanschluss	778000	778800	-	517000	-	-	479411	-	-	517000
	HYGIENIQ	S6123	von oben	777000	777800	753395	-	-	-	479410	-	753395	-
	HYGIENIQ	S6123	Wandanschluss	778000	778800	753395	-	-	-	479411	-	753395	-
STALLE STELLA 3	J5137	von oben	777000	777800	756230	785000	-	-	479410	-	756230	785000	
STALLE STELLA 3	J5137	Wandanschluss	778000	778800	756230	785000	-	-	479411	-	756230	785000	
ROCA	MINI	353145000	von oben	777000	777800	752000	771000	-	-	479410	-	752000	771000
	MINI	353145000	Wandanschluss	778000	778800 oder 778755	752000 -	771000	-	-	479412	-	-	771000
	MURAL	353330001	von oben	779000	-	759000	-	-	-	479410	-	752000	-
	HALL	A353623000	Unterputz	-	778BOX + 778700	752430	-	-	-	430PBOX + 430016	430SBOX + 430010	752430	-
	SITE	A359605000											
	SPUN	A353147000 A353148000											
	SITE	A359607000	von oben	777000	777800	752000	-	777015	479410	-	752000	-	
	SPUN	A353149000											
SITE	A359607000	Wandanschluss	778000	778800 oder 778755	752000 -	-	-	-	479412	-	-	-	
SPUN	A353149000												
SPHINX	EUROBASE	75	von oben	777000	777800	752000	-	777015	479410	-	752000	-	
	EUROPA	85											
	EUROBASE	75	Wandanschluss	778000	778800 oder 778755	752000 -	-	-	479412	-	-	-	
	EUROPA	85											
	EUROBASE	70	Unterputz	-	778BOX + 778700	752430	-	-	-	430PBOX + 430016	430SBOX + 430010	752430	-
	EUROPA	80											
	ANTIBES	-											
EUROPA	55	von oben	779000	-	759000	776000	-	-	479410	-	752000	776000	

Hier finden Sie nach Marke und Urinalmodell sortiert das passende Armaturenzubehör.

Marke	Modell	Art.-Nr.	Anschluss	SELBSTSCHLUSS-ARMATUREN					ELEKTRONISCHE ARMATUREN			
				Klassisch TEMPOSTOP	Leicht TEMPOSOFT TEMPOFLUX	+ Spülrohr	+ Siphon Ablaufventil	oder Komplett-Set TEMPOSTOP	TEMPOMATIC Batteriebetrieb	TEMPOMATIC Netzbetrieb	+ Spülrohr	+ Siphon Ablaufventil
VILLEROY & BOCH	O.NOVO	7502	von oben	779000	-	759000	-	-	479410	-	752000	-
	TARGA PRO	7502										
	TARGA ARCHITECT.	5573										
	TARGA CLASSIC	7526	Unterputz	-	778BOX + 778700	752430	-	-	430PBOX + 430016	430SBOX + 430010	752430	-
	ARCHI- TECTURE	5586										
	TARGA PRO	7503										
	TARGA CLASSIC	7507 7527										
	TARGA COMPACT	7557										
	O.NOVO	7513	von oben	779000	-	759000	776000	-	479410	-	752000	776000
	SUBWAY	7519										
	O.NOVO	7508	von oben	777000	777800	752000	-	777015	479410	-	752000	-
	TARGA PRO	7508	Wandanschluss	778000	778800 oder 778755	752000 -	-	-	479412	-	-	-
	O.NOVO	7530	von oben	777000	777800	751753	517000 580000	-	-	-	-	-
	TARGA PRO	7530	Wandanschluss	778000	778800 oder 778755	751753 -	517000 580000	-	-	-	-	-
	VITRA	ARKITEKT	6202	von oben	777000	777800	752000	-	777015	479410	-	752000
		S50										
		5330-1069										
ARKITEKT		6202	Wandanschluss	778000	778800	752000	-	-	479412	-	-	-
		S50										
		5330-1069										
ARKITEKT		6563	von oben	779000	-	759000	-	-	479410	-	752000	-
		S20										
		5462-1069										
ARKITEKT		6201	Unterputz	-	778BOX + 778700	752430	-	-	430PBOX + 430016	430SBOX + 430010	752430	-
	S20											
	5462-0309											
MATRIX	5128	Unterputz	779128 + 758035	-	-	-	-	-	-	-	-	
RETRO	5218											



WCs mit Druckspüler: Spül- und Installationssysteme

LÖSUNGEN FÜR WCs
MIT DRUCKSPÜLER
201

ELEKTRONISCHE
SPÜLSYSTEME UND
INSTALLATIONSSYSTEME
211



SELBSTSCHLUSS-
SPÜLSYSTEME UND
INSTALLATIONSSYSTEME
223



ERGÄNZENDE
PRODUKTE
242





Installationssystem TEMPOFIX 3 mit Selbstschluss-Druckspüler TEMPOFLUX 3 **564065DE + 763030** - WC S21 S wandhängend **110310BK**
WC-Sitz schlankes Design **102819** - WC-Bürstengarnitur **4051BK** - WC-Papierhalter **510083BK** - Wandhaken **4043BK**

WC-DRUCKSPÜLSYSTEM GANZ OHNE SPÜLKASTEN: DIE REVOLUTION FÜR WCs IM ÖFFENTLICHEN BEREICH

Die für den privaten Gebrauch konzipierten WCs mit Spülkasten sind für intensive Nutzung ungeeignet und führen im öffentlich-gewerblichen Sanitärraum immer wieder zu Problemen.

Sie sind kalkempfindlich, fördern das Bakterienwachstum und stellen ein permanentes Leckagerisiko bei der Nutzung im öffentlichen Bereich dar.

Das WC-Druckspülsystem ist besonders effizient und für eine intensive Nutzung ausgelegt. **Dies ist die einzige Lösung, die speziell für den öffentlich-gewerblichen Bereich vorgesehen ist.**

Da kein Spülkasten nötig ist, verhindert der Druckspüler die Stagnation von Wasser sowie Kalkablagerungen oder Verunreinigungen in den Mechanismen. Er ist somit deutlich hygienischer als das WC mit Spülkasten, schützt vor Bakterienwachstum und gewährleistet dank seiner **besonders leistungsstarken Spülung** vollen Nutzerkomfort.

Er ist direkt an die Wasserversorgung angeschlossen und benötigt keine Nachfüllzeiten, sodass **die Spülung ohne Wartezeit ausgelöst werden kann.** Dank der **sehr kurzen Spülzeit** (wenige Sekunden) ist das WC-Druckspülsystem perfekt für Mehrfachnutzungen geeignet. Schluss mit Lärmbelästigung!

Das **WC-Druckspülsystem** wurde speziell für den Einsatz an Orten mit Publikumsverkehr entwickelt und an die neuen Umweltvorschriften angepasst. Es **bietet das beste Verhältnis von Qualität/Langlebigkeit/Preis für diese Art von Einrichtungen.**

Neues Konsumverhalten und Herausforderungen, die mit der ökologischen Verantwortung einhergehen, haben einen starken Einfluss auf den öffentlich-gewerblichen Bereich wie auch auf den Dienstleistungssektor. Mit diesem Wissen hat DELABIE eine **Reihe von WC-Druckspülern** entworfen. Druckspüler, die den **Wasserverbrauch optimieren**, tragen so dazu bei, dass höchste Anforderungen von Ökolabels erfüllt werden (DGNB, HQE, BREEAM, LEED usw.).

Da der Spülkasten entfällt – und somit auch die Hauptursache für Undichtigkeiten an einem WC – wird mit dem Druckspüler die Kaltwasserverschwendung reduziert.



TEMPOMATIC
Edelstahl satiniert,
duale Steuerung
Art. 464000



TEMPOMATIC
Edelstahl satiniert,
elektronisch
Art. 465000



TEMPOFLUX 3
Glas schwarz, 3l/6l
Art. 763030



TEMPOFLUX 3
Edelstahl satiniert 3l/6l
Art. 763000



TEMPOFLUX 3
Metall verchromt, 3l/6l
Art. 763040



TEMPOFLUX 3
Metall verchromt, 6l
Art. 763041

WCs IM ÖFFENTLICHEN BEREICH: 7 GRÜNDE SICH VON SPÜLKÄSTEN ZU VERABSCHIEDEN

Hygiene

Der **Druckspüler** ist direkt an das Leitungsnetz angebunden und **funktioniert ohne Spülkasten**. Es gibt somit kein stagnierendes Wasser, wodurch Ablagerungen von Verunreinigungen und Bakterienwachstum begrenzt werden. Der Druckspüler garantiert eine **absolute Hygiene**.



Die elektronischen Druckspülsysteme von DELABIE vermeiden jegliche Keimübertragung über die Hände dank der **handkontaktfreien Betätigung**. Sie sind ebenfalls mit einer **automatischen Hygienespülung** ausgestattet, um bei verlängerter Nichtnutzung das Wasser im Leitungsnetz zu erneuern und das Bakterienwachstum zu begrenzen.

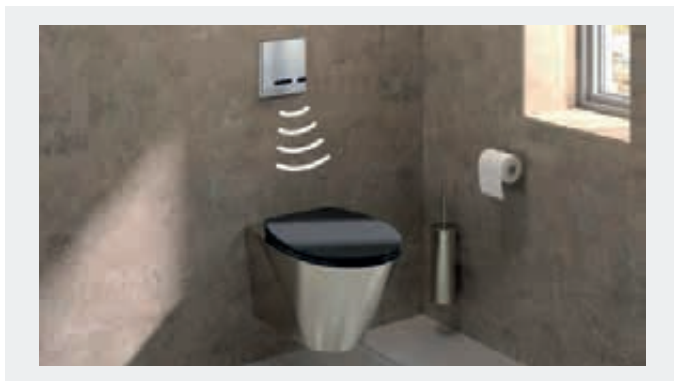

Spülung ohne Wartezeiten

Dank des Druckspülers muss man **nicht länger warten**, bis der Spülkasten erneut befüllt ist, um eine weitere Spülung auszulösen.

Da er direkt mit der Zuleitung verbunden ist, ist die Spülung **jederzeit verfügbar und kann mehrfach aufeinanderfolgend genutzt werden**. Der Druckspüler ist somit insbesondere für **intensive Nutzung** im öffentlichen Bereich geeignet.



Wassersparnis

Der WC-Druckspüler von DELABIE ermöglicht es, **den Wasserverbrauch zu optimieren**. Das Risiko für Undichtigkeiten wird mit dieser Lösung stark reduziert, wohingegen Spülkästen eine Hauptursache für Wasserverschwendung sind und zu hohen Wasserrechnungen führen.

So kann bereits eine kleine Undichtigkeit zu einem Wasserverlust von **220 m³ führen**, was einem Geldwert von 1.012 € / Jahr entspricht (Kosten pro m³ Kaltwasser: 4,60 €, Quelle: *Statistisches Bundesamt / Durchschnittsangaben: können regional stark variieren*). **Der Druckspüler vermeidet diesen unnötigen Verbrauch.**

Einige unserer Druckspüler sind mit einer Zweimengenspülung 3l/6l ausgestattet, die je nach Bedarf auf 2l/4l eingestellt werden kann, um die Anforderungen von Ökolabels zu erfüllen (*siehe Seite 8*).

DELABIE hat eine Funktion zur **„intelligenten“ automatischen Spülung** entwickelt, welche je nach Nutzungsdauer erkennt, ob eine kleine oder große Spülmenge nötig ist. Dies ermöglicht es, den Wasserverbrauch genau an den Bedarf anzupassen und **Verschwendung zu vermeiden**, während gleichzeitig optimale Sauberkeit garantiert wird.



Begrenzte und vereinfachte Wartung

Spülkästen sind für den Privatgebrauch bestimmt und verfügen über empfindliche Mechanismen. Im Gegensatz dazu ist der Druckspüler **speziell für den öffentlichen Bereich konzipiert**. Er ist bestens geeignet, um intensiver Nutzung sowie Vandalismus standzuhalten. Ein Muss für öffentliche Sanitäranlagen.

Die von DELABIE eingesetzten Mechanismen sind **extrem robust**. Sie werden Leistungstests unterzogen und halten mindestens **500.000 Betätigungen** stand. Bei Ausführungen, die mit Batterien betrieben werden, haben Letztere eine Lebensdauer von 3 bis 6 Jahren je nach Nutzungsintensität, was ungefähr **350.000 Schaltimpulsen** entspricht. Die **Wartung** der Produkte von DELABIE ist somit nur **selten erforderlich** und ebenfalls **vereinfacht**, da alle Mechanismen leicht von vorne zugänglich sind.



Platzgewinn

Da **kein Spülkasten** benötigt wird, ermöglicht der Druckspüler eine **erhebliche Platzersparnis**. Die Installationssysteme von DELABIE sind ebenfalls sehr kompakt, was ein echter Vorteil ist, um den Raum optimal zu nutzen.



Leistungsstarke Spülung

Druckspüler sind direkt mit der Zuleitung verbunden und **nutzen den Druck der Versorgungsleitungen**, um das WC-Becken zu spülen. Folglich ist die **Spülung kraftvoller und leistungsstärker** als bei Spülkästen. Die Druckspülung garantiert optimale Sauberkeit.



Designorientierte und breite Produktreihe

Bei DELABIE spielt Ästhetik eine wichtige Rolle in der Produktentwicklung. Das zugleich zeitlose und zuverlässige Design muss **sich an jede Art von Umgebung anpassen** können, sowohl im Dienstleistungssektor als auch in öffentlichen Einrichtungen. Deshalb bietet DELABIE eine **breite Produktpalette an WC-Spülarmaturen** in elektronischer oder selbstschließender Ausführung, für Aufputz-, Unterputz- oder Hinterwandmontage und mit oder ohne Installationssystem. Es sind ebenfalls verschiedene Oberflächen erhältlich (satiniert, hochglanzpoliert oder schwarzes Glas). Somit entsprechen die Lösungen von DELABIE jeglichen Anforderungen im öffentlich-gewerblichen Sanitärraum.



WCs

DIMENSIONIERUNG DER ROHRWEITEN

Die Rohrweitenermittlung ist gemäß DIN 1988-300, DIN EN 806-3 sowie den Angaben im Raumbuch unter Berücksichtigung des bestimmungsgemäßen Betriebs durchzuführen. Ein kleinstmöglicher Gleichzeitigkeitsfaktor sollte gewählt werden, um geringe Nennweiten zu erreichen. TEMPOFLUX Spülarmaturen erzielen perfekte Ergebnisse bei einem Berechnungsdurchfluss von gerade einmal 1 l/Sek.



Berechnungsdurchfluss 1 l/Sek.

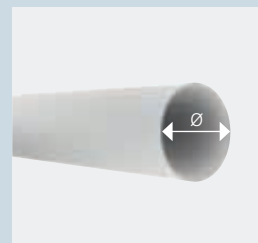

Geringe Nennweiten möglich

DAS DRUCKSPÜLSYSTEM: EINE LOHNENDE INVESTITION

WCs mit Spülkästen werden noch häufig im öffentlichen Bereich verbaut, vor allem, da die Anfangsinvestition niedriger erscheinen kann. Jedoch erweist sich diese erste Ersparnis sehr schnell als kostspieliger.

Die zahlreichen Vorteile des Druckspülers – verbesserte Hygiene, vermiedene Leckagen, Wasserersparnisse, reduzierter Wartungsaufwand und erleichterte Instandhaltung – machen das Produkt sehr schnell wirtschaftlicher.

Beim Wechsel zum WC-Druckspüler werden Einsparungen auf mehreren Ebenen erzielt:

- **Weniger Undichtigkeiten**, die bis zu 220 m³ pro Jahr und WC ausmachen können.
- **Weniger Wartungsarbeiten**: bei Systemen mit Spülkästen sind zahlreiche Einzelteile regelmäßig auszutauschen, wie zum Beispiel stör- und kalkanfällige Mechanismen, anfällige Betätigungsplatten, die intensiver Nutzung und Vandalismus nicht standhalten etc. Die Druckspüler sind mit verkalkungsarmen und stoßfesten Mechanismen mit 10 Jahren Garantie ausgestattet.
- **Weniger Personalaufwand**, um Leckagen zu beheben oder Wartungsarbeiten durchzuführen.

Senioren- und Pflegeheime, Studierendenwohnheime etc. sind häufig mit WCs mit Spülkästen ausgestattet, da diese Einrichtungen an Privatwohnungen angelehnt sind.

Auch wenn die Nutzer längerfristig vor Ort leben, handelt es sich dennoch um **Gemeinschaftsgebäude** mit denselben Bedürfnissen, wie andere Einrichtungen im öffentlich-gewerblichen Bereich: Wasserersparnis, Widerstandsfähigkeit gegenüber intensiver Nutzung, erleichterte Installation und Wartung etc.

Beispiel eines Seniorenheims mit 300 Betten.

Mit Spülkästen:

- Austausch der Mechanismen alle 3 Jahre
- 2 h / Tag Wartungsaufwand, um Undichtigkeiten an Spülkästen zu reparieren

Wechsel von WCs mit Spülkästen zu Druckspülsystemen:



MIT DRUCKSPÜLER REALISIERTE PROJEKTE VON DELABIE



Museum Louvre - Lens - FR



Öffentliche WCs bei der Frauenkirche - Dresden - DE



BVB-Stadion - Dortmund - DE



Jules Bordet Krankenhaus - Brüssel - BE



Winchester College - UK



Flughafen Paris-Charles-de-Gaulle - FR



Einkaufszentrum - Las Rozas - ES



Rektorat - Lille - FR



Hotel Le Bercaill - Wambrechies - FR



Gravity Tower - Hong-Kong



Gesamtschule - Landkreis Osterholz - DE



Justizpalast - Paris - FR

DER DRUCKSPÜLER IST PERFEKT FÜR EINE INTENSIVE NUTZUNG IM ÖFFENTLICHEN BEREICH GEEIGNET



SPÜLKÄSTEN SIND FÜR DEN PRIVATGEBRAUCH GEEIGNET



VORTEILE DES DRUCKSPÜLERS

Hygiene

- Die Spülung ist direkt mit den Versorgungsleitungen verbunden
- Kein Spülkasten: kein stagnierendes Wasser und Begrenzung des Bakterienwachstums
- Handkontaktfreie Betätigung bei elektronischen Spülarmaturen
- Tägliche Hygienespülung der Rohrleitungen zur Begrenzung des Bakterienwachstums im Leitungsnetz

Wassersparnis

- Da der Druckspüler direkt mit den Versorgungsleitungen verbunden ist, werden keine störanfälligen Bauteile benötigt
- Das Risiko für Undichtigkeiten wird mit diesem System stark begrenzt
- Bei elektronischen Ausführungen bestimmt eine „intelligente“ automatische Spülung die optimale Spülmenge für eine perfekte Reinigung des Beckens und sparsamen Wasserverbrauch

Stets verfügbare Spülung ohne Wartezeiten

- Aufeinanderfolgende Auslösung der Spülung möglich ohne Wartezeit zwischen zwei Nutzungen
- Eine unverzichtbare Eigenschaft für Stoßzeiten (beispielsweise an Raststätten, Stadien, Konzerthallen, Schulen)

Begrenzte und vereinfachte Wartung und Instandhaltung

- Die Mechanismen des Druckspülers sind speziell für intensive Nutzung geeignet, sie haben eine lange Lebensdauer (bis zu 500.000 Betätigungen) und sind beständig (verkalkungsarme Mechanismen)
- Wartungsarbeiten sind somit selten nötig und die Mechanismen sind im Wartungsfall leicht und von vorne zugänglich
- 10 Jahre Garantie

Kraftvolle und leistungsstarke Spülung

- Reinigung des Beckens mit Druck der Versorgungsleitung
- Diese kraftvolle Spülung macht die Reinigung effizient und garantiert ein sauberes WC-Becken

Platzersparnis

- Installationssysteme ohne Spülkästen sind deutlich kompakter und können mehrere Quadratmeter einsparen
- Dieses Platzersparnis kann die Rentabilität eines Bauvorhabens erhöhen, wenn der Quadratmeterpreis hoch ist

DEFIZITE VON SPÜLKÄSTEN

Unhygienische Bedingungen

- Spülkasten: bis zu 9 l stagnierendes Wasser bei Raumtemperatur, in dem sich Bakterien vermehren
- Mögliche Übertragung der Bakterien in die Trinkwasserinstallation
- Beim Spülen werden Bakterien in die Luft abgegeben und können vom Nutzer eingeatmet werden

Undichtigkeiten und hoher Wasserverbrauch

- Plastikmechanismen liegen im Spülkasten permanent im Wasser und sind somit kalkanfällig
- Sie sind Ursache von Undichtigkeiten, die häufig nicht sicht- oder hörbar sind und deshalb erst spät festgestellt werden
- Spülkästen sind im Übrigen der größte Verursacher von Wasserverschwendung in Sanitäreinrichtungen: So kann bereits eine kleine Undichtigkeit zu einem Wasserverlust von 220 m³ führen, was einem Geldwert von 1.012 €/Jahr entspricht (Kosten pro m³ Kaltwasser 4,60 €, Quelle: Statistisches Bundesamt / Durchschnittsangaben: können regional stark variieren)

Wartezeit

- Spülkästen müssen nach jeder Nutzung nachgefüllt werden, was bis zu einer Minute dauern kann
- Im Falle einer (selbst geringfügigen) Undichtigkeit kann es vorkommen, dass sich der Spülkasten nicht mehr ausreichend füllt, was Unannehmlichkeiten für die Nutzer oder sogar Vandalismus verursachen kann
- Es ist nicht möglich, aufeinanderfolgende Spülungen auszulösen

Regelmäßige Wartung und schwer zugängliche Bauteile

- Die empfindlichen Mechanismen der Spülkästen sind nicht für intensive Nutzung geeignet, sind wenig widerstandsfähig und müssen regelmäßig ausgetauscht werden
- Der Zugang zu den Mechanismen sowie deren Demontage sind schwierig und der Boden des Spülkastens nur schwer erreichbar
- Die Betätigungsplatten müssen wegen der häufig unachtsamen Nutzung im öffentlichen Bereich regelmäßig ausgetauscht werden

Wenig kraftvolle Spülung

- Das Wasser strömt aus dem Spülkasten in das WC-Becken, was einer Strecke von wenigen Zentimetern entspricht
- Die Spülung ist nicht kräftig genug, um eine effiziente Reinigung zu ermöglichen

Platzbedarf

- Die Installationssysteme mit Spülkästen nehmen mehr Platz ein und beanspruchen eine größere Bodenfläche

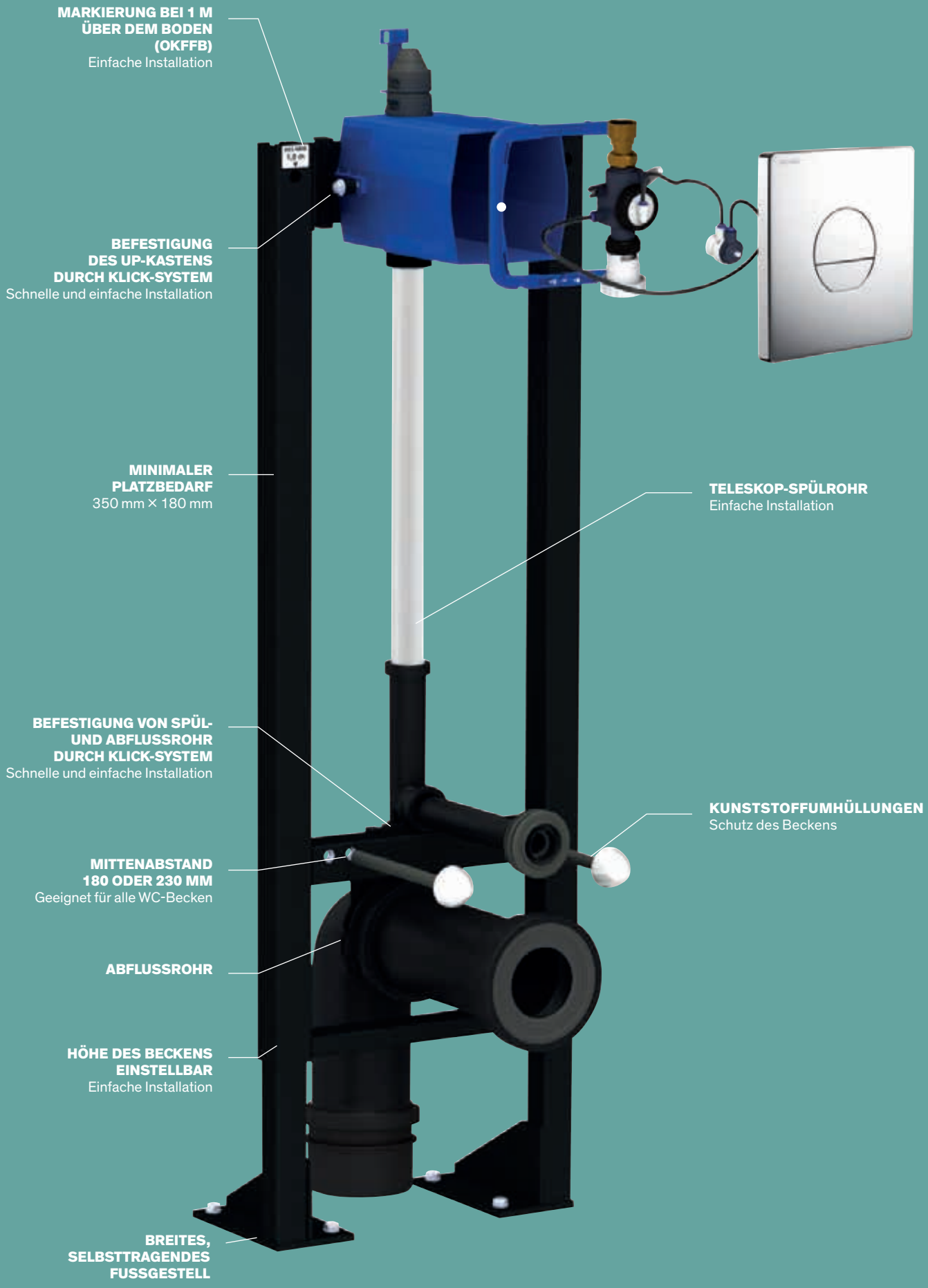

**MARKIERUNG BEI 1 M
ÜBER DEM BODEN
(OKFFB)**
Einfache Installation

**BEFESTIGUNG
DES UP-KASTENS
DURCH KLICK-SYSTEM**
Schnelle und einfache Installation

**MINIMALER
PLATZBEDARF**
350 mm × 180 mm

TELESKOP-SPÜLROHR
Einfache Installation

**BEFESTIGUNG VON SPÜL-
UND ABFLUSSROHR
DURCH KLICK-SYSTEM**
Schnelle und einfache Installation

KUNSTSTOFFUMHÜLLUNGEN
Schutz des Beckens

**MITTENABSTAND
180 ODER 230 MM**
Geeignet für alle WC-Becken

ABFLUSSROHR

**HÖHE DES BECKENS
EINSTELLBAR**
Einfache Installation

**BREITES,
SELBSTTRAGENDES
FUSSGESTELL**

WELCHE VORTEILE HAT EIN TEMPOFIX 3 INSTALLATIONSSYSTEM IM ÖFFENTLICH-GEWERBLICHEN BEREICH?

Einfache Installation

Montage- und Einstellungszeit spielen für die Gesamtkosten eines Produkts eine wichtige Rolle, insbesondere wenn wie im öffentlich-gewerblichen Bereich zahlreiche Produkte installiert werden müssen.

Die **TEMPOFIX 3** Installationssysteme werden **vormontiert geliefert**. Die übrigen Elemente (Spülrohr, Kasten und Abflussrohr) werden durch Klick-Verbindungen montiert. **Die Installation ist einfach und schnell.**

Bei der Befestigung der **selbsttragenden** Ausführung ist die Bodenbeschaffenheit das Hauptkriterium: Betonplatte ab 350 kg/m³.

Die Montage auf nicht tragendem Boden (Parkett, Fußbodenheizung etc.) ist dank der Ausführung mit Wandverankerungen möglich.

DELABIE empfiehlt einen Wandaufbau von mindestens 25 mm + Fliesen.

Einfache Höhenverstellung

Die Höhenverstellung des WC-Beckens lässt sich einfach durchführen:

Eine Markierung auf dem Installationssystem ist bei „1 Meter“ Höhe vom Boden vorhanden.

Vandalenschutz

Das Gestell des Installationssystems von DELABIE ist aus pulverbeschichtetem Stahl. Seine Bauweise gewährleistet eine beispiellose Widerstandsfähigkeit gegenüber Verformungen.

Die Norm NF D12-208 schreibt einen Test mit einer gleichmäßig verteilten Belastung von 400 kg mit einer zulässigen Verformung von 5 mm vor.

Das TEMPOFIX 3 hält einer Belastung von 400 kg stand und erfüllt somit diese Anforderung.

Das Installationssystem ist mit breitem Fußgestell (selbsttragende Ausführung) oder mit Wandverankerungen (wandbefestigte Ausführung) erhältlich.

Optimierte Lagerfähigkeit

Die verkleinerte Verpackung und das geringe Gewicht generieren Platzgewinn bei der Einlagerung und ein einfaches Handling auf der Baustelle.

Vorteile wandhängender WCs

Die Montagehöhe des WC-Beckens ist wählbar. Dies ist insbesondere für Kinder oder bewegungseingeschränkte Personen ein wichtiger Faktor.

Ein wandhängendes WC ermöglicht die Bodenreinigung unterhalb des Beckens.

Reduzierter Platzbedarf

Das TEMPOFIX 3 nimmt durchschnittlich **30 % weniger Platz** in Anspruch als andere marktübliche Systeme. Es ist eines der kompaktesten Installationssysteme.

Die Modelle ohne Spülkasten brauchen kaum Platz und passen auch in kleinste Installationen wie beispielsweise einen Installationsschacht.

Durch die Wandverankerungen ist eine Rücken-an-Rücken-Installation von zwei TEMPOFIX 3 Modellen in einem gemeinsamen Versorgungsraum möglich (Damen-/Herren-WC).

Produkte für die Anforderungen im öffentlichen Bereich

Immer öfter werden heutzutage im öffentlichen Bereich klassische Gipskartonplatten durch Betonvorsatzschalen oder Vormauerungen ersetzt, um besonders widerstandsfähige Wandkonstruktionen zu gewährleisten.

Das TEMPOFIX 3 ist mit einem neuen wasserdichten Unterputzkasten inklusive elektronischer Armatur (TEMPOMATIC mit dualer Steuerung und Connect) oder Selbstschlussarmatur (TEMPOFLUX 3) ausgestattet und an **eine Wandstärke von 10 bis 120 mm anpassbar.**

DELABIE hat die Druckspüler-Reihe TEMPOFLUX 2 speziell für Installationssysteme und Armaturen in verlängerter Ausführung entwickelt, die für den Einbau in Installationen mit **erhöhter Wandstärke von bis zu 130 mm** geeignet ist.

Hierbei handelt es sich um eine innovative Lösung, die sich mit Spülkastensystemen nur schwer realisieren lässt.

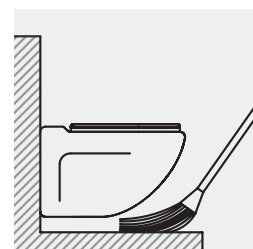

Vereinfachte Reinigung

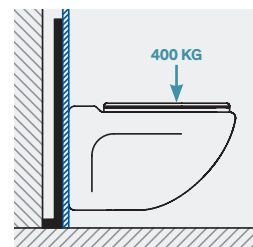

TEMPOFIX 3 selbsttragend

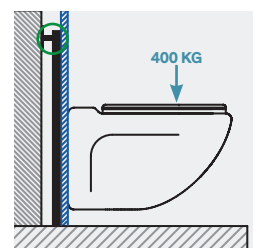

TEMPOFIX 3 mit Wandverankerungen

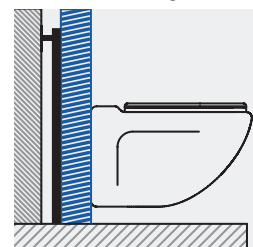

TEMPOFIX 3 für dicke Wandstärken

WCs

EIN EINZIGES PRODUKT für Wandstärken von 10 bis 120 mm

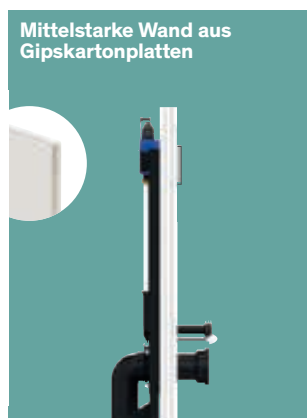



Elektronischer WC-Druckspüler für Unterputzmontage TEMPOMATIC mit dualer Steuerung **464PBOX + 464006**
Wandhängendes WC BCN S **110110** - WC-Sitz schlankes Design **102419** - WC-Papierhalter **510083S** - WC-Bürstengaritur **4051S**



- **Hygiene:** automatische Spülung, kein Spülkasten: keine Wasserstagnation (begrenzt Bakterienwachstum)
- **Komfort:** Auslösung erfolgt gezielt (Druckknopf) oder automatisch (berührungslos)
- **Leistungsstark und wassersparend:** Druckspülssystem begrenzt Undichtigkeiten, starke und aufeinanderfolgende Spülung
- **Einfache Installation:** wasserdichter Unterputzkasten anpassbar und flexibel einsetzbar (Wand und Verkleidung)

TEMPOMATIC mit dualer Steuerung

Elektronischer WC-Druckspüler für Unterputzmontage



- **Druckspüler:** direkter Anschluss an das Leitungsnetz
- **Betrieb mit 6V-Lithium-Batterien Typ CR 17345** oder **Netzbetrieb 230/6 V** (Kabel und Trafo im Lieferumfang enthalten)
- **Betätigungsplatte Edelstahl satiniert 186 × 186 mm** mit Druckknopf aus Metall verchromt **mit integrierter Elektronik**
- **Wasserdichter Unterputzkasten:**
 - Flansch mit integrierter Dichtung
 - Spülwasseranschluss außerhalb des Kastens und Wartung von vorne
 - Flexible Installation (Ständerwand, Massivwand, Paneel)
 - Geeignet für Wandstärken von 10 bis 120 mm (die Einbautiefe des Unterputzkastens beträgt mindestens 93 mm)
 - Anpassbar an Standard- oder „Pipe-in-pipe“-Rohrleitungen
 - Vorabspernung mit Durchflussmengeneinstellung, Auslösemodul und Elektronik integriert und von vorne zugänglich
 - Spülarmatur TEMPOMATIC G 3/4 geeignet für Salz-, Regen- und Grauwasser
 - Rohrunterbrecher im Inneren des Unterputzkastens
 - Lieferung in 2 Teilen: Bauteile während Spülung der Rohrleitungen geschützt
- Stoßfester Infrarotsensor mit Präsenzerfassung
- **Erfassung nach 10 Sekunden Anwesenheit**
- **Auslösung automatisch berührungslos** nach Verlassen des Nutzers oder **gezielt** (Druckknopf mit Antiblockiersicherheit)
- Druckknopf funktioniert unabhängig: Spülung auch bei Stromausfall möglich
- **„Intelligente“ automatische Spülung:** Anpassung der Spülmenge je nach Bedarf
- **3 Programme** (Spülmenge kann entsprechend WC-Modell angepasst werden)
- **Hygienespülung** alle 24 h (einstellbar auf 12 h oder deaktiviert) nach der letzten Nutzung
- Abgang mit Steckmuffe für PVC-Rohr Ø 26/32
- Berechnungsdurchfluss: 1 l/Sek. bei 1 bar Fließdruck
- Geeignet für spülrandlose WCs ohne Durchflussbegrenzer und für bewegungseingeschränkte Personen
- 10 Jahre Garantie

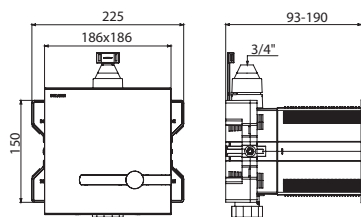

464PBOX + 464006

Spülarmatur TEMPOMATIC mit dualer Steuerung für Unterputzmontage in wasserdichtem UP-Kasten

Betrieb mit 6V-Batterien	464PBOX + 464006	166,85 € 528,35 €
Netzbetrieb 230/6 V	464SBOX + 464000	166,85 € 556,16 €

Planen Sie ein Spülrohr ein (siehe Seite 242)



Installationssystem TEMPOFIX 3 mit elektronischem WC-Druckspüler TEMPOMATIC mit dualer Steuerung **564005DE + 464000** - WC-Bürstengaritur **4051C**
WC-Papierhalter **511966C**



- **Spezifische Konzeption für den öffentlichen Bereich:** geringer Platzbedarf, einfache Reinigung, für intensive Nutzung geeignet
- **Einfache Installation:** Lieferung vormontiert, Montage mit Klick-System
- **Hygiene:** automatische Spülung, kein Spülkasten: keine Wasserstagnation (begrenzt Bakterienwachstum)
- **Leistungstark und wassersparend:** Druckspülssystem begrenzt Undichtigkeiten, starke und aufeinanderfolgende Spülung

TEMPOFIX 3 mit TEMPOMATIC mit dualer Steuerung

Installationssystem mit elektronischem WC-Druckspüler



- Gestell aus pulverbeschichtetem Stahl schwarz
- Höhenverstellbar durch Teleskop-Gestell von 0 bis 200 mm (mit Markierung bei 1 m)
- Spülrohr \varnothing 32 mit Spülrohrverbinder \varnothing 55
- Abflussrohr \varnothing 110 mit Steckmuffe, mit 2 Verstellpositionen
- Lieferung vormontiert
- **Entspricht den Anforderungen der NF D12-208 (Belastungstest)**
- **Geeignet für Wandaufbau von 10 bis 120 mm**
- 10 Jahre Garantie

Erhältlich in 2 Ausführungen:

- Selbsttragendes Installationssystem mit breitem Fußgestell zur Befestigung auf tragendem Boden
- Installationssystem mit Wandverankerungen zur Befestigung an tragender Wand

Ausgestattet mit elektronischem Druckspüler TEMPOMATIC mit dualer Steuerung G 3/4:

- **Druckspüler:** direkter Anschluss an das Leitungsnetz
- Betrieb mit 6V-Lithium-Batterien Typ CR 17345 oder Netzbetrieb 230/6 V (Kabel und Trafo im Lieferumfang enthalten)
- Betätigungsplatte Edelstahl satiniert 186 x 186 mm mit Druckknopf aus Metall verchromt und integrierter Elektronik
- Wasserdichter Unterputzkasten
- Erfassung nach 10 Sekunden Anwesenheit
- **Auslösung automatisch berührungslos** nach Verlassen des Nutzers oder **gezielt** (Druckknopf mit Antilockiersicherheit)
- **„Intelligente“ automatische Spülung:** Anpassung der Spülmenge je nach Bedarf
- **3 Programme** (Spülmenge kann entsprechend WC-Modell angepasst werden)
- **Hygienespülung** alle 24 h (einstellbar auf 12 h oder deaktiviert) nach der letzten Nutzung
- Rohrunterbrecher im Inneren des Unterputzkastens
- Integrierte Vorabspernung mit Durchflussmengeneinstellung
- Geeignet für Salz-, Regen- und Grauwasser
- Geeignet für bewegungseingeschränkte Personen

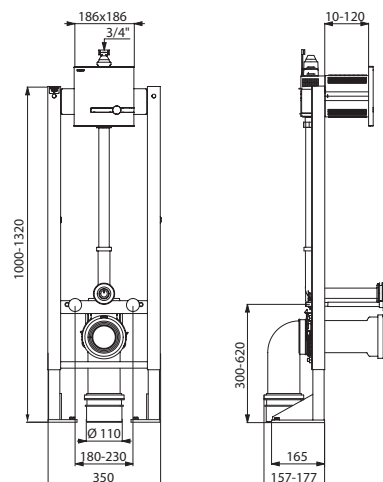

Installationssystem TEMPOFIX 3 für WC mit TEMPOMATIC mit dualer Steuerung		
Selbsttragende Ausführung - Batteriebetrieb 6 V	564065DE + 464006	444,92 € 528,35 €
Selbsttragende Ausführung - Netzbetrieb 230/6 V	564005DE + 464000	444,92 € 556,16 €
Vorwand-Ausführung - Batteriebetrieb 6 V	564060DE + 464006	424,08 € 528,35 €
Vorwand-Ausführung - Netzbetrieb 230/6 V	564000DE + 464000	424,08 € 556,16 €

Optional: Wandverankerungen, Reduktionsstück und Anschluss-Set für barrierefreies WC PMR (siehe Seite 243)

564065DE + 464006

TEMPOMATIC MIT DUALER STEUERUNG FÜR UNTERPUTZMONTAGE: UNTERPUTZKASTEN ZU 100 % WASSERDICHT, VARIABLE UND ANPASSBAR

Variabel

Die Unterputzkästen von DELABIE können von der Seite, von vorne oder von hinten installiert und somit in einer **Ständerwand**, in einer **tragenden Wand** sowie in einem **dünnen Paneel** verwendet werden. Die Montage ist demzufolge je nach Art der Baustelle anpassbar.



Ständerwand

Tragende Wand

Dünnes Paneel

Anpassbar

Die optimale Platzierung des Flansches ermöglicht es, den Kasten in Längsrichtung entsprechend der Wandstärke zuzuschneiden und gleichzeitig weiterhin die Abdichtung zu gewährleisten. **Ob dick oder dünn – der Kasten passt sich allen Wandgegebenheiten von 10 bis 120 mm an.**

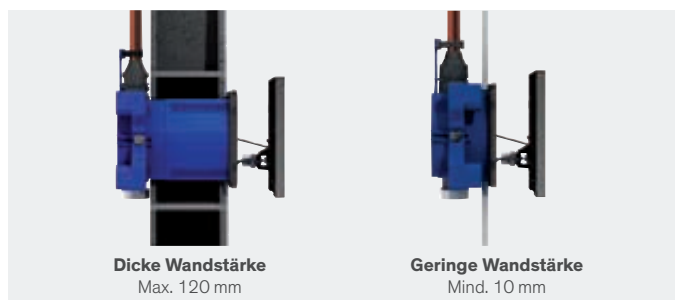

Dicke Wandstärke
Max. 120 mm

Geringe Wandstärke
Mind. 10 mm

Schnelle und einfache Installation

Der TEMPOMATIC mit dualer Steuerung kann wahlweise an Standard- oder an „Pipe-in-pipe“-Zuleitungen angeschlossen werden. Der Anschluss erfolgt außerhalb des Kastens.

Bei der Installation wird das Elektronikmodul durch einen Spülstopfen ersetzt, um das **sichere Spülen der Rohrleitungen** zu vereinfachen und dieses sensible Bauteil zu schützen.



Wassersparnis

DELABIE hat einen **WC-Druckspüler mit einer „intelligenten“ Spülung** im automatischen Betrieb entwickelt. Dieses System ist in der Lage zu unterscheiden, ob eine kleine (2 bis 3 Liter) oder große Spülmenge (4 bis 6 Liter) notwendig ist.

100 % wasserdicht

Marktübliche Standard-Unterputzkästen werden hinter dem Flansch zugeschnitten. Somit besteht ein Risiko für einsickerndes Wasser.

Die Unterputzkästen von DELABIE sind mit einem Flansch mit **integrierter Dichtung**, der nach dem Verputzen aufgesteckt und eingerastet wird, versehen (patentiertes System). **Die Abdichtung erfolgt ohne Silikon.** Mögliche Kondensate werden über die Betätigungsplatte abgeführt. **Die Wand bleibt stets intakt.**



Flansch mit integrierter Dichtung

Widerstandsfähig gegenüber intensiver Nutzung und Vandalismus

Die Betätigungsplatte aus satiniertem Edelstahl hält extremen Beanspruchungen stand. Die Befestigungen sind verdeckt und die fließenden Formen verhindern jeglichen Versuch des Losreißen. Um Missbrauch und Verschwendung zu verhindern, ist der TEMPOMATIC mit dualer Steuerung mit einer **Antiblockiersicherheit AB** ausgestattet. Diese Sicherheit verhindert das Blockieren der Armatur in geöffnetem Zustand. Das Wasser fließt erst nach Loslassen des Druckknopfes.

Begrenzte Instandhaltung und vereinfachte Wartung

Die Wartung erfolgt von vorne durch einfaches Entfernen der Betätigungsplatte. Die komplette Technik ist zugänglich und Einzelteile sind **vormontiert**. Der **Batteriewechsel** wird durch eine **LED** angezeigt. Direkt in der Abdeckplatte integriert, erfolgt der Austausch **ohne Wasserabstellen oder Demontage der Armatur**.

Der **Rohrunterbrecher** befindet sich im Inneren des Unterputzkastens. Im Falle von Wasseraustritt fließt das Wasser außerhalb der Wand durch den Unterputzkasten ab und nicht hinter (oder in) der Wand.

Der TEMPOMATIC mit dualer Steuerung ist für Salz-, Regen- und Grauwasser geeignet.

Um Frostschutz- und größere Wartungsmaßnahmen zu erleichtern, kann die Armatur **von innen demontiert werden**, ohne den Unterputzkasten auszubauen.

Hygiene

Die **Spülung** des TEMPOMATIC mit dualer Steuerung erfolgt durch die Betätigung des Druckknopfes oder bei Nicht-Betätigung **automatisch beim Verlassen des Nutzers**. Diese duale Steuerung sorgt für **permanente Hygiene des Beckens** – selbst bei Vergessen oder Unachtsamkeit des Nutzers. Die **Hygienespülung** unterbindet das Bakterienwachstum und sichert die Spülung der Rohrleitungen alle 24 h bei Nichtnutzung.

Design

Die Betätigungsplatte des TEMPOMATIC mit dualer Steuerung in **zeitlosem Design** ist in der Oberfläche Edelstahl satiniert mit Druckknopf aus verchromtem Metall erhältlich. Dank der **klaren Linienführung** fügt sie sich perfekt in jeden öffentlichen Sanitärraum ein. Die Oberfläche ist nicht nur schmutzabweisend, sondern auch reinigungsfreundlich. Dieses neue Konzept vereint **Design und Funktionalität**: die Elektronik ist direkt in der Betätigungsplatte integriert.

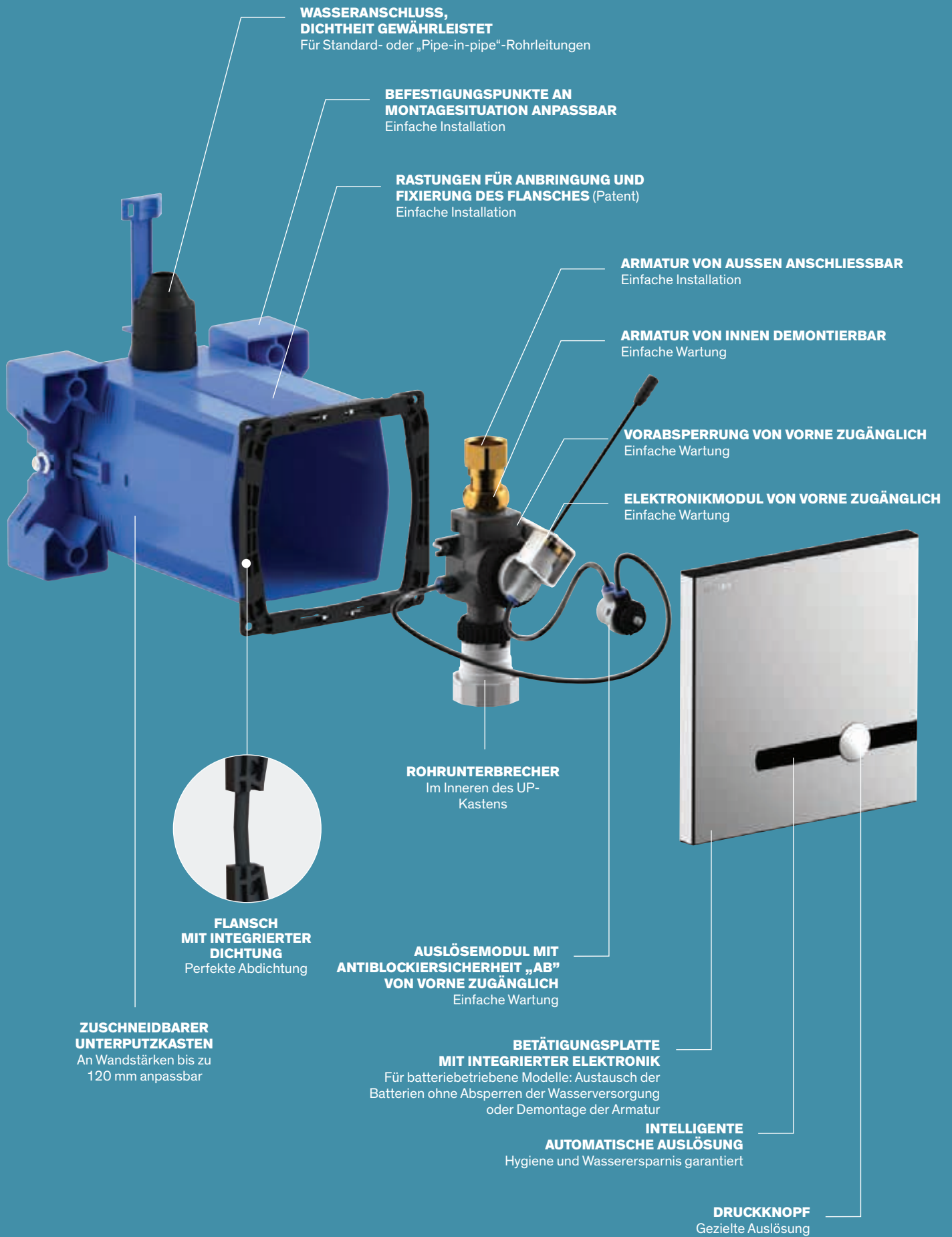

WASSERANSCHLUSS, DICHTHEIT GEWÄHRLEISTET
Für Standard- oder „Pipe-in-pipe“-Rohrleitungen

BEFESTIGUNGSPUNKTE AN MONTAGESITUATION ANPASSBAR
Einfache Installation

RASTUNGEN FÜR ANBRINGUNG UND FIXIERUNG DES FLANSCHES (Patent)
Einfache Installation

ARMATUR VON AUSSEN ANSCHLIESSBAR
Einfache Installation

ARMATUR VON INNEN DEMONTIERBAR
Einfache Wartung

VORABSPERRUNG VON VORNE ZUGÄNGLICH
Einfache Wartung

ELEKTRONIKMODUL VON VORNE ZUGÄNGLICH
Einfache Wartung

ROHRUNTERBRECHER
Im Inneren des UP-Kastens



FLANSCH MIT INTEGRIERTER DICHTUNG
Perfekte Abdichtung

AUSLÖSEMODUL MIT ANTI-BLOCKIERSICHERHEIT „AB“ VON VORNE ZUGÄNGLICH
Einfache Wartung

ZUSCHNEIDBARER UNTERPUTZKASTEN
An Wandstärken bis zu 120 mm anpassbar

BETÄTIGUNGSPLATTE MIT INTEGRIERTER ELEKTRONIK
Für batteriebetriebene Modelle: Austausch der Batterien ohne Absperren der Wasserversorgung oder Demontage der Armatur

INTELLIGENTE AUTOMATISCHE AUSLÖSUNG
Hygiene und Wasserersparnis garantiert

DRUCKKNOPF
Gezielte Auslösung



Elektronischer WC-Druckspüler TEMPOMATIC mit dualer Steuerung und Fernbetätigung **464306** - Stützklappgriff **511964C**
Haltegriff gerade **511905C** - WC-Papierhalter **511965C**



- **Hygiene:** automatische Spülung, kein Spülkasten: keine Wasserstagnation (begrenzt Bakterienwachstum)
- **Komfort:** geeignet für barrierefreie WCs, Auslösung erfolgt automatisch berührungslos oder durch seitlichen Druckknopf
- **Leistungsstark und wassersparend:** Druckspülssystem begrenzt Undichtigkeiten, starke und aufeinanderfolgende Spülung
- **Einfache Installation:** wasserdichter Unterputzkasten anpassbar und flexibel einsetzbar

TEMPOMATIC mit dualer Steuerung und Fernbetätigung

Elektronischer WC-Druckspüler für Unterputzmontage



- **Druckspüler:** direkter Anschluss an das Leitungsnetz
- **Betrieb mit 6V-Lithium-Batterien Typ CR 17345** oder **Netzbetrieb 230/6 V** (Kabel und Trafo im Lieferumfang enthalten)
- **Elektronische Betätigungsplatte** aus Edelstahl satiniert 186 × 186 mm
- **Selbstschluss-Betätigungsplatte** aus Edelstahl satiniert mit Druckknopf verchromt 90 × 90 mm
- **Wasserdichter Unterputzkasten:**
 - Flansch mit integrierter Dichtung
 - Spülwasseranschluss außerhalb des Kastens und Wartung von vorne
 - Flexible Installation (Ständerwand, Massivwand, Paneel)
 - Geeignet für Wandstärken von 10 bis 120 mm (die Einbautiefe des Unterputzkastens beträgt mindestens 93 mm)
 - Anpassbar an Standard- oder „Pipe-in-pipe“-Rohrleitungen
 - Vorabspernung mit Durchflussmengeneinstellung und Elektronik integriert und von vorne zugänglich
 - Spülarmatur TEMPOMATIC G 3/4 geeignet für Salz-, Regen- und Grauwasser
 - Rohrunterbrecher im Inneren des Unterputzkastens
- Stoßfester Infrarotsensor mit Präsenzerfassung
- **Erfassung nach 10 Sekunden Anwesenheit**
- **Auslösung automatisch berührungslos** nach Verlassen des Nutzers oder **gezielt** durch Druckknopf auf seitlicher Betätigungsplatte
- **Antiblockiersicherheit AB:** Das Wasser fließt erst nach Loslassen des Bedienknopfes
- **„Intelligente“ automatische Spülung:** Anpassung der Spülmenge je nach Bedarf
- **3 Programme** (Spülmenge kann entsprechend WC-Modell angepasst werden)
- **Hygienespülung** alle 24 h (einstellbar auf 12 h oder deaktiviert) nach der letzten Nutzung
- Abgang mit Steckmuffe für PVC-Rohr Ø 26/32
- Berechnungsdurchfluss: 1 l/Sek. bei 1 bar Fließdruck
- Geeignet für spülrandlose WCs ohne Durchflussbegrenzer und für bewegungseingeschränkte Personen
- 10 Jahre Garantie

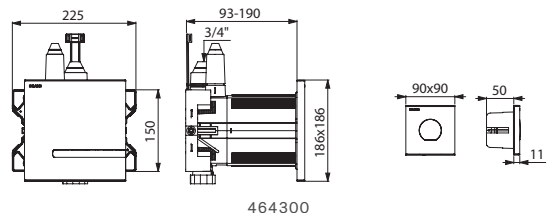

Voraussichtlich erhältlich ab 1. Halbjahr 2023 in Rücksprache mit unserem Vertriebsinnendienst.

WC-Spülarmatur TEMPOMATIC mit dualer Steuerung und Fernbetätigung		
Betrieb mit 6V-Batterien	464306	724,19 €
Netzbetrieb 230/6 V	464300	750,53 €

Planen Sie ein Spülrohr ein (siehe Seite 242)



Installationssystem TEMPOFIX 3 mit elektronischem WC-Druckspüler TEMPOMATIC Connect **564005DE + 465000** - WC S21 S wandhängend **110310**
WC-Bürstengarnitur **4051S** - WC-Papierhalter **510083S**



- **Hygiene:** automatische berührungslose Spülung, kein Spülkasten: keine Wasserstagnation (begrenzt Bakterienwachstum)
- **Komfort:** Auslösung erfolgt automatisch berührungslos
- **Leistungsstark und wassersparend:** Druckspülsystem begrenzt Undichtigkeiten, starke und aufeinanderfolgende Spülung
- **Einfache Installation:** wasserdichter Unterputzkasten anpassbar und flexibel einsetzbar sowie mit Installationssystem

TEMPOMATIC Connect

Elektronischer WC-Druckspüler für Unterputzmontage



- **Druckspüler:** direkter Anschluss an das Leitungsnetz
- **Netzbetrieb 230/6 V** (Kabel und Trafo im Lieferumfang enthalten)
- **Betätigungsplatte Edelstahl satiniert 186 x 186 mm**
- **Wasserdichter Unterputzkasten:**
 - Flansch mit integrierter Dichtung
 - Spülwasseranschluss außerhalb des Kastens und Wartung von vorne
 - Flexible Installation (Ständerwand, Massivwand, Paneel)
 - Geeignet für Wandstärken von 10 bis 120 mm
 - Vorabsperrung mit Durchflussmengeneinstellung, Auslösemodul und Elektronik integriert und von vorne zugänglich
 - Spülarmatur TEMPOMATIC G 3/4 geeignet für Salz-, Regen- und Grauwasser
 - Rohrunterbrecher im Inneren des Unterputzkastens
 - Bauteile während Spülung der Rohrleitungen geschützt
- Stoßfester Infrarotsensor mit Präsenzerfassung
- **Erfassung nach 10 Sekunden Anwesenheit**
- **Auslösung automatisch berührungslos** nach Verlassen des Nutzers oder **gezielt berührungslos** (durch Annäherung der Hand etwa 4 cm an den Sensor)
- **„Intelligente“ automatische Spülung:** Anpassung der Spülmenge je nach Bedarf
- **3 Programme** (Spülmenge kann je nach WC-Modell angepasst werden)
- **Hygienespülung** alle 24 h (einstellbar auf 12 h oder deaktiviert) nach der letzten Nutzung
- **Bluetooth® Einstellungsmöglichkeiten** mit der App DELABIE Connect
- Abgang mit Steckmuffe für PVC-Rohr Ø 26/32
- Berechnungsdurchfluss: 1 l/Sek. bei 1 bar Fließdruck
- Geeignet für spülrandlose WCs ohne Durchflussbegrenzer und für bewegungseingeschränkte Personen
- 10 Jahre Garantie

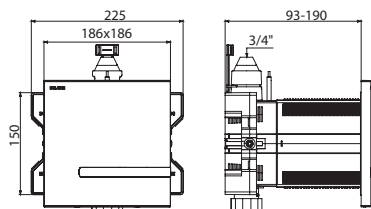

464SBOX + 465000

Voraussichtlich erhältlich ab 2. Halbjahr 2023 in Rücksprache mit unserem Vertriebsinnendienst.

WC-Spülarmatur TEMPOMATIC Connect - UP	464SBOX + 465000	166,85 € 582,38 €
---	-------------------------	------------------------------------

Planen Sie ein Spülrohr ein (siehe Seite 242)

TEMPOFIX 3 mit TEMPOMATIC Connect

Installationssystem mit elektronischem WC-Druckspüler

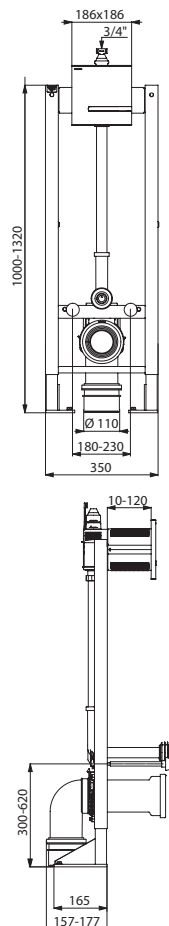

564005DE + 465000

- Gestell aus pulverbeschichtetem Stahl schwarz
- Höhenverstellbar durch Teleskop-Gestell von 0 bis 200 mm (mit Markierung bei 1 m)
- Spülrohr Ø 32 mit Spülrohrverbinder Ø 55
- Abflussrohr Ø 110 mit Steckmuffe, mit 2 Verstellpositionen
- Lieferung vormontiert
- **Entspricht den Anforderungen der NF D12-208 (Belastungstest)**
- **Geeignet für Wandaufbau von 10 bis 120 mm**
- 10 Jahre Garantie

Erhältlich in 2 Ausführungen:

Selbsttragendes Installationssystem mit breitem Fußgestell zur Befestigung auf tragendem Boden.
Installationssystem mit Wandverankerungen zur Befestigung an tragender Wand.

Ausgestattet mit elektronischem Druckspüler TEMPOMATIC Connect (siehe nebenstehend).

Voraussichtlich erhältlich ab 2. Halbjahr 2023 in Rücksprache mit unserem Vertriebsinnendienst.

Installationssystem TEMPOFIX 3 mit TEMPOMATIC Connect		
Selbsttragende Ausführung	564005DE + 465000	444,92 € 582,38 €
Vorwand-Ausführung	564000DE + 465000	424,08 € 582,38 €

Optional: Wandverankerungen, Reduktionsstück und Anschluss-Set für barrierefreies WC PMR (siehe Seite 243)



Elektronischer WC-Druckspüler TEMPOMATIC 463030 - WC S21 S wandhängend 110310
WC-Papierhalter 2912 - WC-Bürstengarnitur 4051S



- **Hygiene:** automatische berührungslose Spülung, kein Spülkasten: keine Wasserstagnation (begrenzt Bakterienwachstum)
- **Komfort:** gezielte oder automatische Auslösung
- **Antivandalismus:** Hinterwandmontage, verdeckte Befestigungen
- **Leistungstark und wassersparend:** Druckspülsystem begrenzt Undichtigkeiten, starke und aufeinanderfolgende Spülung

TEMPOMATIC

Elektronischer WC-Druckspüler für Hinterwandmontage

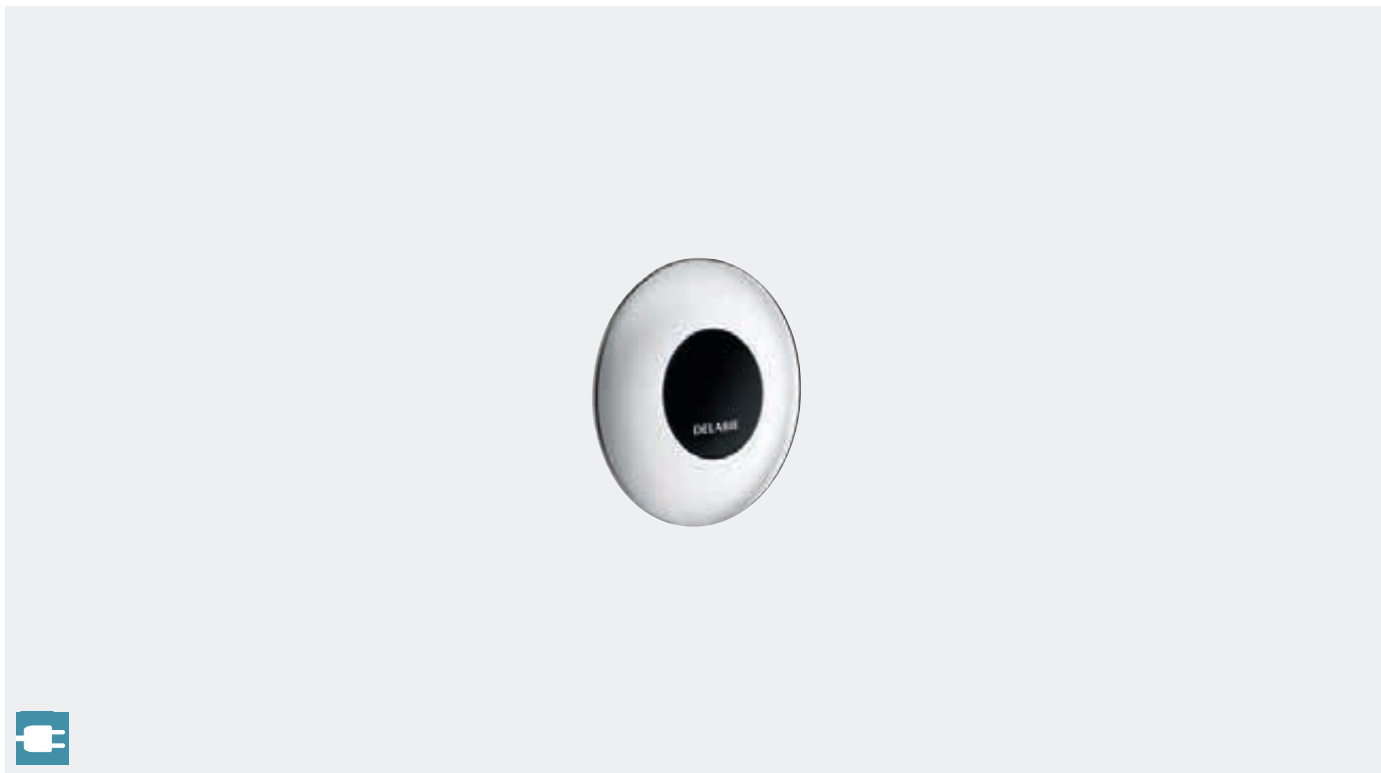

- **Druckspüler:** direkter Anschluss an das Leitungsnetz
- Netzbetrieb, mit Magnetventil 1"
- Mit Trafo 230/12 V
- Externe Elektronik-Box IP65
- **Für Hinterwandmontage**
- Stoßfester Infrarotsensor mit Präsenzerfassung
- **Auslösung automatisch berührungslos** nach Verlassen des Nutzers oder **gezielt berührungslos** (durch Annäherung der Hand etwa 4 cm an den Sensor)
- **Spülzeit ~7 Sekunden**, einstellbar von 3 bis 12 Sekunden
- **Erfassungsabstand und Durchfluss-/Spülmenge einstellbar**
- Mit Vorabspernung G 1 x G 1
- Rohrunterbrecher Ø 32
- Steckmuffe Ø 32/55
- Flächenbündige Rosette
- Gewindestange zuschneidbar
- Berechnungsdurchfluss: 1 l/Sek. bei 1 bar Fließdruck
- Geeignet für Regenwasser
- Geeignet für spülrandlose WCs ohne Durchflussbegrenzer und für bewegungseingeschränkte Personen
- 10 Jahre Garantie

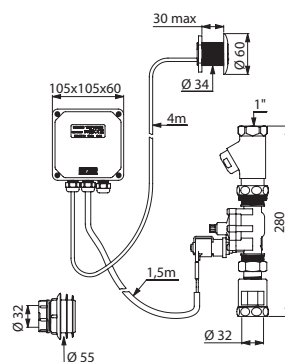

463030

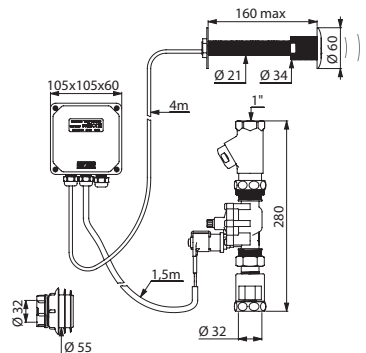

463150

WC-Spülmatur TEMPOMATIC für Hinterwandmontage		
Für Wandstärke ≤ 30 mm	463030	790,03 €
Für Wandstärke ≤ 160 mm	463150	790,03 €

[Auf Anfrage: Ausführungen für andere Wandstärken](#)





- **Hygiene:** kein Spülkasten: keine Wasserstagnation (begrenzt Bakterienwachstum)
- **Komfort:** besonders leichte Betätigung, geräuscharm gemäß DIN EN 12541 Klasse II
- **Leistungsstark und wassersparend:** Druckspülsystem begrenzt Undichtigkeiten, starke und aufeinanderfolgende Spülung, 3l/6l
- **Einfache Installation:** wasserdichter Unterputzkasten anpassbar und flexibel einsetzbar (Wand und Verkleidung)

TEMPOFLUX 3

Selbstschluss-Druckspüler für WC, Unterputzmontage



- **Druckspüler:** direkter Anschluss an das Leitungsnetz
- **Betätigungsplatte Metall verchromt 170 × 170 mm** oder **Edelstahl satiniert 210 × 162 mm** oder **Sicherheitsglas schwarz 205 × 190 mm**
- **Wasserdichter Unterputzkasten:**
 - Flansch mit integrierter Dichtung
 - Wasseranschluss außerhalb des Kastens und Wartung von vorne
 - Flexible Installation (Ständerwand, Massivwand, Paneel)
 - Geeignet für Wandstärken von 10 bis 120 mm (die Einbautiefe des Unterputzkastens beträgt mindestens 93 mm)
 - Anpassbar an Standard- oder „Pipe-in-pipe“-Rohrleitungen
 - Vorabspernung mit Durchflussmengeneinstellung, Auslösemodul und Kartusche integriert und von vorne zugänglich
 - Spülarmatur TEMPOFLUX 3 G 3/4 geeignet für Salz-, Regen- und Grauwasser
 - Rohrunterbrecher im Inneren des Unterputzkastens
 - Lieferung in 2 Teilen: Bauteile während Spülung der Rohrleitungen geschützt
- **Besonders leichte Betätigung**
- **Antiblockiersicherheit AB:** Das Wasser fließt erst nach Loslassen des Bedienknopfes
- **Zweimengenspülung 3l/6l einstellbar auf 2l/4l** oder Einmengenspülung 6 l
- Abgang mit Steckmuffe für PVC-Rohr Ø 26/32
- Geräuschpegel gemäß DIN EN 12541 Klasse II
- Berechnungsdurchfluss: 1 l/Sek. bei 1 bar Fließdruck
- Geeignet für spülrandlose WCs ohne Durchflussbegrenzer und für bewegungseingeschränkte Personen
- 10 Jahre Garantie

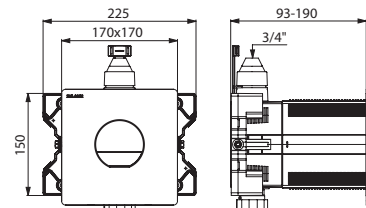

763BOX + 763040

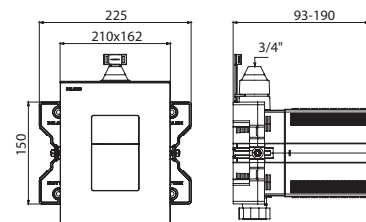

763BOX + 763000

WC-Druckspüler TEMPOFLUX 3 Unterputzmontage in wasserdichtem UP-Kasten

Betätigungsplatte Metall verchromt, Zweimengenspülung	763BOX + 763040	139,04 € 237,09 €
Betätigungsplatte Metall verchromt, Einmengenspülung	763BOX + 763041	139,04 € 215,23 €
Betätigungsplatte Edelstahl satiniert, Zweimengenspülung	763BOX + 763000	139,04 € 166,85 €
Betätigungsplatte Sicherheitsglas schwarz, Zweimengenspülung	763BOX + 763030	139,04 € 417,80 €

Planen Sie ein Spülrohr ein (siehe Seite 242)





- **Spezifische Konzeption für den öffentlichen Bereich:** geringer Platzbedarf, einfache Reinigung, für intensive Nutzung geeignet
- **Einfache Installation:** Lieferung vormontiert, Montage mit Klick-System
- **Hygiene:** kein Spülkasten: keine Wasserstagnation (begrenzt Bakterienwachstum)
- **Leistungstark und wassersparend:** Druckspülssystem begrenzt Undichtigkeiten, starke und aufeinanderfolgende Spülung

TEMPOFIX 3 mit TEMPOFLUX 3

Installationssystem mit Selbstschluss-Druckspüler für WC



- Gestell aus pulverbeschichtetem Stahl schwarz
- Höhenverstellbar durch Teleskop-Gestell von 0 bis 200 mm (mit Markierung bei 1 m)
- Spülrohr \varnothing 32 mit Spülrohrverbinder \varnothing 55
- Abflussrohr \varnothing 110 mit Steckmuffe, mit 2 Verstellpositionen
- Lieferung vormontiert
- **Entspricht den Anforderungen der NF D12-208 (Belastungstest)**
- **Geeignet für Wandaufbau von 10 bis 120 mm**
- 10 Jahre Garantie

Erhältlich in 2 Ausführungen:

Selbsttragendes Installationssystem mit breitem Fußgestell zur Befestigung auf tragendem Boden.
Installationssystem mit Wandverankerungen zur Befestigung an tragender Wand.

Ausgestattet mit Selbstschluss-Druckspüler TEMPOFLUX 3 G 3/4:

- Betätigungsplatte Edelstahl satiniert 210 × 162 mm oder Metall verchromt 170 × 170 mm oder Sicherheitsglas schwarz 205 × 190 mm
- Wasserdichter Unterputzkasten
- **Besonders leichte Betätigung**
- **Zweimengenspülung 3l/6l einstellbar auf 2l/4l** oder Einmengenspülung 6 l
- **Antiblockiersicherheit AB**
- Rohrunterbrecher im Inneren des Unterputzkastens
- Integrierte Vorabspernung mit Durchflussmengeneinstellung
- Geräuschpegel gemäß DIN EN 12541 Klasse II
- Geeignet für Salz-, Regen- und Grauwasser

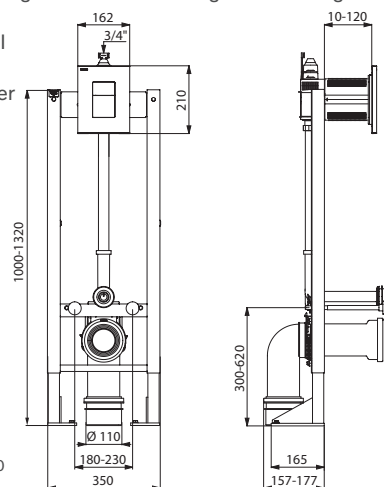

564065DE + 763000

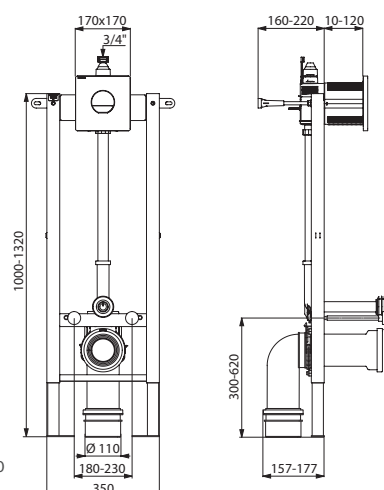

564060DE + 763040

Installationssystem TEMPOFIX 3 mit TEMPOFLUX 3		
Betätigungsplatte Edelstahl satiniert		
Selbsttragende Ausführung, Zweimengenspülung	564065DE + 763000	444,92 € 166,85 €
Vorwand-Ausführung, Zweimengenspülung	564060DE + 763000	424,08 € 166,85 €
Betätigungsplatte Metall verchromt		
Selbsttragende Ausführung, Zweimengenspülung	564065DE + 763040	444,92 € 237,09 €
Vorwand-Ausführung, Zweimengenspülung	564060DE + 763040	424,08 € 237,09 €
Selbsttragende Ausführung, Einmengenspülung	564065DE + 763041	444,92 € 215,23 €
Vorwand-Ausführung, Einmengenspülung	564060DE + 763041	424,08 € 215,23 €
Betätigungsplatte Sicherheitsglas schwarz		
Selbsttragende Ausführung, Zweimengenspülung	564065DE + 763030	444,92 € 417,80 €
Vorwand-Ausführung, Zweimengenspülung	564060DE + 763030	424,08 € 417,80 €

Optional: Wandverankerungen, Reduktionsstück und Anschluss-Set für barrierefreies WC PMR (siehe Seite 243)

TEMPOFLUX 3 FÜR UNTERPUTZMONTAGE: UNTERPUTZKASTEN ZU 100 % WASSERDICHT, VARIABLE UND ANPASSBAR

Variabel

Die Unterputzkästen von DELABIE können von der Seite, von vorne oder von hinten installiert und somit in einer **Ständerwand**, in einer **tragenden Wand** sowie in einem **dünnen Paneel** verwendet werden. Die Montage ist demzufolge je nach Art der Baustelle anpassbar.

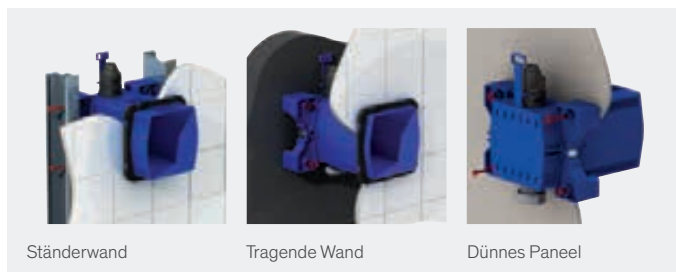

Anpassbar

Die optimale Platzierung des Flansches ermöglicht es, den Kasten in Längsrichtung entsprechend der Wandstärke zuzuschneiden und gleichzeitig weiterhin die Abdichtung zu gewährleisten. **Ob dick oder dünn – der Kasten passt sich allen Wandgegebenheiten von 10 bis 120 mm an.**

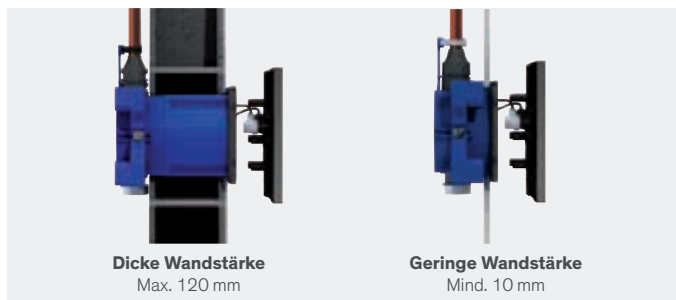

Schnelle und einfache Installation

Der TEMPOFLUX 3 kann wahlweise an Standard- oder an „Pipe-in-pipe“-Zuleitungen angeschlossen werden. Der Anschluss erfolgt außerhalb des Kastens.

Bei der Installation wird die Kartusche durch einen Spülstopfen ersetzt, um das **sichere Spülen der Rohrleitungen** zu vereinfachen und dieses sensible Bauteil zu schützen.



Wasserersparnis

Die bei der TEMPOFLUX 3 Reihe integrierte **Zweimengenspülung 3l/6l** kombiniert optimale Spülkraft und Wasserersparnis. Die auf **2l/4l** einstellbare Spülmenge ermöglicht es, auch höchsten Anforderungen von Ökolabels gerecht zu werden. **Weitere Informationen siehe Seite 8.** Die **Antiblockiersicherheit AB** ermöglicht es, die Spülmenge zu begrenzen, egal wie lange der Knopf gedrückt wird.

100 % wasserdicht

Marktübliche Standard-Unterputzkästen werden hinter dem Flansch zugeschnitten. Somit besteht ein Risiko für einsickerndes Wasser.

Die Unterputzkästen von DELABIE sind mit einem Flansch mit **integrierter Dichtung**, der nach dem Verputzen aufgesteckt und eingerastet wird, versehen (patentiertes System).

Die Abdichtung erfolgt ohne Silikon. Mögliche Kondensate werden über die Betätigungsplatte abgeführt. **Die Wand bleibt stets intakt.**

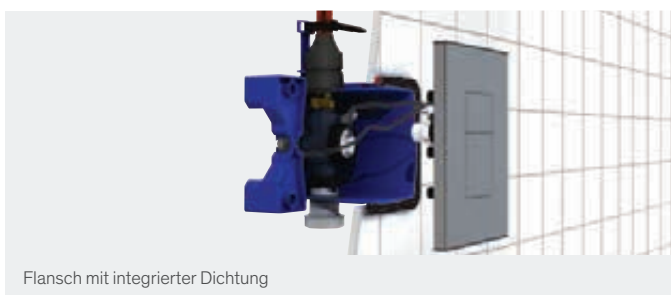

Widerstandsfähig gegenüber intensiver Nutzung und Vandalismus

Die Betätigungsplatte hält extremen Beanspruchungen stand. Die Befestigungen sind verdeckt und die fließenden Formen verhindern jeglichen Versuch des Losreißen. Um Missbrauch und Verschwendung zu verhindern, ist der TEMPOFLUX 3 mit einer **Antiblockiersicherheit AB** ausgestattet. Diese Sicherheit verhindert das Blockieren der Armatur in geöffnetem Zustand. Das Wasser fließt erst nach Loslassen des Druckknopfes.

Begrenzte Instandhaltung und vereinfachte Wartung

Die Wartung erfolgt von vorne durch einfaches Entfernen der Betätigungsplatte. Die komplette Technik ist zugänglich und Einzelteile sind **vormontiert**.

Die Einstellung der Spülmenge erfolgt direkt hinter der Platte ohne Absperren der Wasserversorgung oder Demontage der Armatur.

Der **Rohrunterbrecher** befindet sich im Inneren des Unterputzkastens. Im Falle von Wasseraustritt fließt das Wasser außerhalb der Wand durch den Unterputzkasten ab und nicht hinter (oder in) der Wand.

Der TEMPOFLUX 3 ist für Grau-, Regen- und Salzwasser geeignet. Um Frostschutz- und größere Wartungsmaßnahmen zu erleichtern, kann die Armatur **von innen demontiert werden**, ohne den Unterputzkasten auszubauen.

Komfort

Durch seine **besonders leichte Betätigung** eignet sich der TEMPOFLUX 3 für alle Nutzer (Kinder, ältere oder bewegungseingeschränkte Personen).

Die Spülung ist **geräuscharm** und entspricht den Anforderungen der DIN EN 12541 Klasse II.

Design

Die Betätigungsplatte in **zeitlosem Design** des TEMPOFLUX 3 ist in 3 Oberflächen erhältlich: **Edelstahl satiniert**, **Metall verchromt** oder **Glas schwarz**. Dank der klaren Linienführung fügt sie sich perfekt in jeden öffentlichen Sanitärraum ein. Die Oberfläche ist nicht nur schmutzabweisend, sondern auch reinigungsfreundlich.

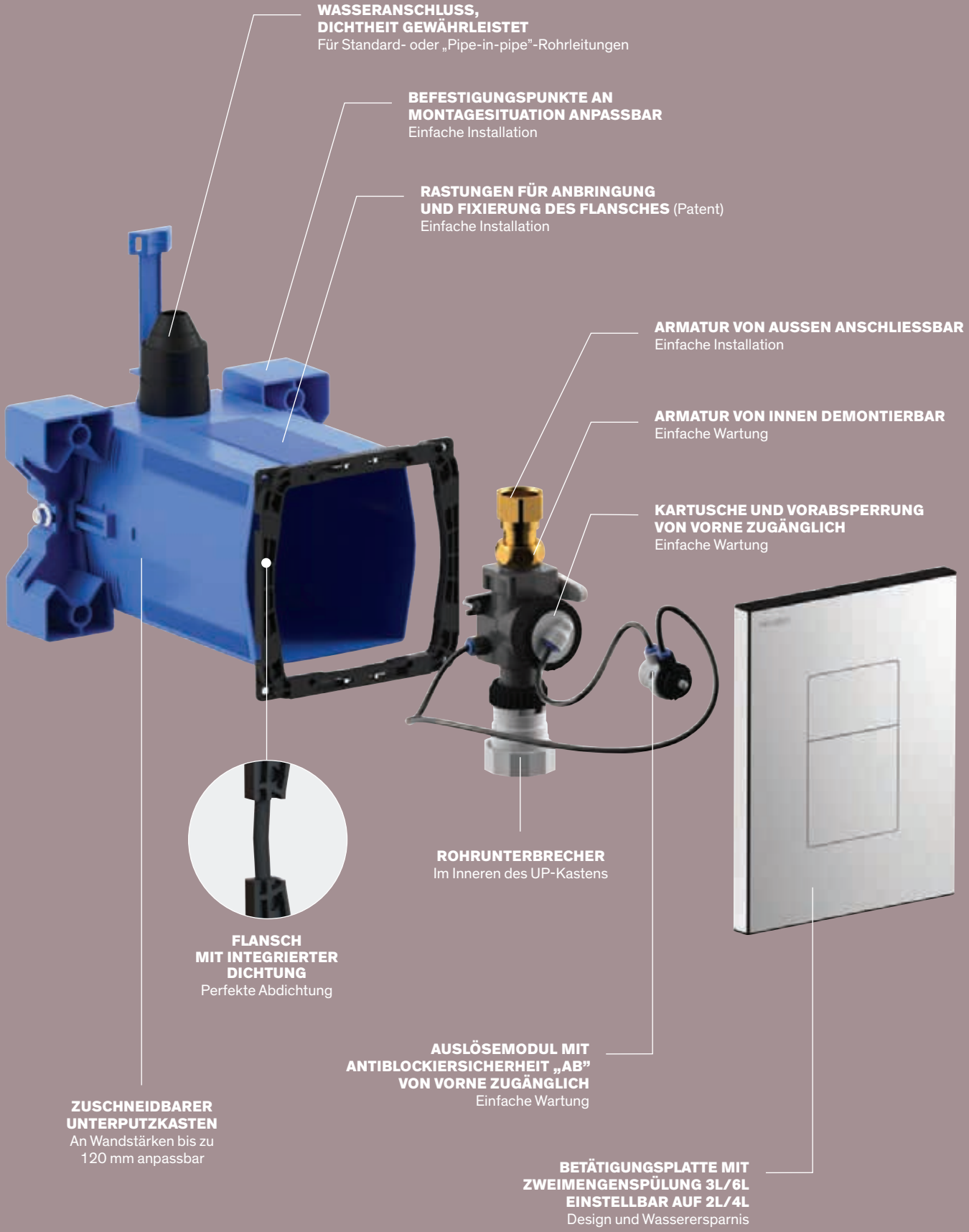

**WASSERANSCHLUSS,
DICHTHEIT GEWÄHRLEISTET**
Für Standard- oder „Pipe-in-pipe“-Rohrleitungen

**BEFESTIGUNGSPUNKTE AN
MONTAGESITUATION ANPASSBAR**
Einfache Installation

**RASTUNGEN FÜR ANBRINGUNG
UND FIXIERUNG DES FLANSCHES (Patent)**
Einfache Installation

ARMATUR VON AUSSEN ANSCHLIESSBAR
Einfache Installation

ARMATUR VON INNEN DEMONTIERBAR
Einfache Wartung

**KARTUSCHE UND VORABSPERRUNG
VON VORNE ZUGÄNGLICH**
Einfache Wartung

ROHRUNTERBRECHER
Im Inneren des UP-Kastens

**FLANSCH
MIT INTEGRIERTER
DICHTUNG**
Perfekte Abdichtung

**ZUSCHNEIDBARER
UNTERPUTZKASTEN**
An Wandstärken bis zu
120 mm anpassbar

**AUSLÖSEMODUL MIT
ANTIBLOCKIERSICHERHEIT „AB“**
VON VORNE ZUGÄNGLICH
Einfache Wartung

**BETÄTIGUNGSPLATTE MIT
ZWEIMENGENSPÜLUNG 3L/6L**
EINSTELLBAR AUF 2L/4L
Design und Wasserersparnis





- **Feuerbeständigkeit:** 60 Minuten
- **Spezifische Konzeption für den öffentlichen Bereich:** geringer Platzbedarf, einfache Reinigung, für intensive Nutzung geeignet
- **Einfache Installation und Wartung:** Lieferung vormontiert, kein Versorgungsraum für die Wartung notwendig
- **Leistungstark und wassersparend:** Druckspülsystem begrenzt Undichtigkeiten, starke und aufeinanderfolgende Spülung

TEMPOFIX 3 mit TEMPOFLUX 3

Brandschutz-Installationssystem mit Selbstschluss-Druckspüler für WC



- Selbsttragendes Installationssystem mit Gestell aus pulverbeschichtetem Stahl schwarz und Befestigung mit breitem Fußgestell auf tragendem Boden
- **Feuerbeständigkeit 60 Minuten (getestet nach ISO 834)**
- Höhenverstellbar durch Teleskop-Gestell von 0 bis 200 mm (mit Markierung bei 1 m)
- Spülrohr \varnothing 32 mit Spülrohrverbinder \varnothing 55
- Abflussrohr \varnothing 110 mit Steckmuffe, mit 2 Verstellpositionen und aufschäumender Brandschutzmanschette
- Lieferung vormontiert
- **Entspricht den Anforderungen der NF D12-208 (Belastungstest)**
- **Geeignet für Wandaufbau von 53 bis 105 mm** (Wandaufbau von mindestens 53 mm + Fliesen)
- 10 Jahre Garantie

Ausgestattet mit Selbstschluss-Druckspüler TEMPOFLUX 3 G 3/4:

- Betätigungsplatte Edelstahl satiniert 210 x 162 mm
- Wasserdichter Unterputzkasten mit aufschäumender Manschette und Brandschutz-Set
- **Besonders leichte Betätigung**
- **Zweimengenspülung 3l/6l einstellbar auf 2l/4l**
- **Antiblockiersicherheit AB**
- Rohrunterbrecher im Inneren des Unterputzkastens
- Integrierte Vorabspernung mit Durchflussmengeneinstellung
- Geräuschpegel gemäß DIN EN 12541 Klasse II
- Geeignet für Salz-, Regen- und Grauwasser
- Geeignet für bewegungseingeschränkte Personen

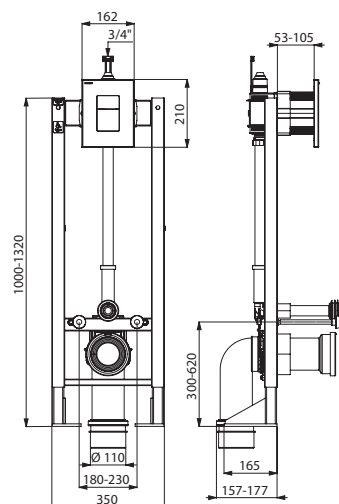

565065DE + 763000



Voraussichtlich erhältlich ab 1. Halbjahr 2023 in Rücksprache mit unserem Vertriebsinnendienst.

Selbsttragendes Brandschutz-Installationssystem für WC TEMPOFIX 3 mit TEMPOFLUX 3		565065DE	746,98 €
		+ 763000	166,85 €

Optional: Wandverankerungen, Reduktionsstück und Anschluss-Set für barrierefreies WC PMR (siehe Seite 243)



**AUFSCÄUMENDE MANSCHETTE
UND BRANDSCHUTZ-SET**

Verschluss des Kastens im Brandfall



**ZUGANG ZU MECHANISMUS
UND VORABSPERRUNG VON
VORNE**

Vereinfachte Wartung
Platzgewinn im Versorgungsraum



**AUFSCÄUMENDE
BRANDSCHUTZMANSCHETTE**

Verschluss von Zuleitungen und
Abflussrohren im Brandfall

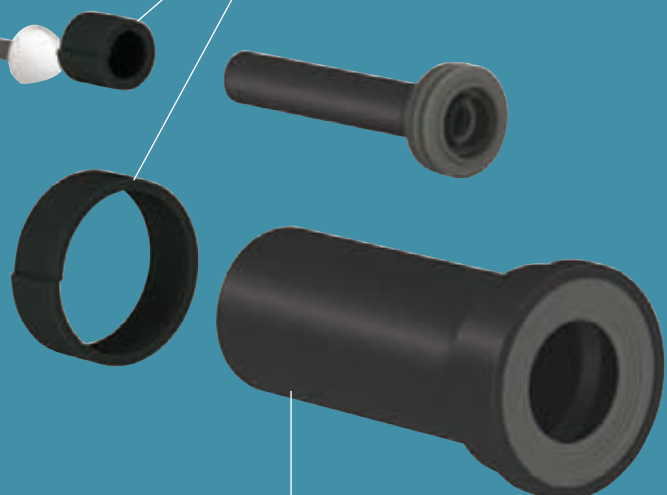

ABFLUSS Ø 110
Leistungsstarke Spülung

Einrichtungen im öffentlich-gewerblichen Bereich, Tourismuseinrichtungen, Krankenhäuser und Pflegeeinrichtungen unterliegen international besonders strengen Brandschutzauflagen.

Wenn ein Brandschott > 75 mm durchbrochen wird (z. B. durch eine Rohrleitung), muss das Gebäude über eine Vorrichtung verfügen, die die Ausbreitung des Feuers hemmt.

Im öffentlichen Bereich ist für Kanäle mit einem Nenndurchmesser von mehr als 75 Millimetern und bis zu 315 Millimetern eine 30-minütige Feuerbeständigkeit empfohlen. Die horizontalen Leitungen müssen 15 Minuten feuerbeständig sein.

Mit der Brandschutz-Lösung von DELABIE gewährleistet das Installationssystem TEMPOFIX 3:

- Eine platzsparende Installation, zugleich praktisch und ästhetisch, mit einer Feuerbeständigkeit von 60 Minuten
- Eine erleichterte Wartung von vorne (hinter der Betätigungsplatte) ohne Notwendigkeit eines zugänglichen Versorgungsraumes
- Eine Anpassung an Wandstärken von 53 bis 105 mm



Rücken-an-Rücken-Installation von zwei Brandschutz-Installationssystemen TEMPOFIX 3



- **Hygiene:** kein Spülkasten: keine Wasserstagnation (begrenzt Bakterienwachstum)
- **Komfort:** besonders leichte Betätigung, geräuscharm gemäß DIN EN 12541 Klasse II
- **Leistungsstark und wassersparend:** Druckspülssystem begrenzt Undichtigkeiten, starke und aufeinanderfolgende Spülung
- **Einfache Installation:** wasserdichter Unterputzkasten anpassbar und flexibel einsetzbar

TEMPOFLUX 3 AB mit Fernbetätigung

Selbstschluss-Druckspüler für WC, Unterputzmontage



- **Druckspüler:** direkter Anschluss an das Leitungsnetz
- **Abdeckplatte** aus Edelstahl satiniert 186 × 186 mm
- **Selbstschluss-Betätigungsplatte** aus Edelstahl satiniert und Druckknopf verchromt 90 × 90 mm
- **Wasserdichter Unterputzkasten:**
 - Flansch mit integrierter Dichtung
 - Wasseranschluss außerhalb des Kastens und Wartung von vorne
 - Flexible Installation (Ständerwand, Massivwand, Panel)
 - Geeignet für Wandstärken von 10 bis 120 mm (die Einbautiefe des Unterputzkastens beträgt mindestens 93 mm)
 - Anpassbar an Standard- oder „Pipe-in-pipe“-Rohrleitungen
 - Vorabsperrung mit Durchflussmengeneinstellung, Filter und Kartusche integriert und von vorne zugänglich
 - Spülarmatur TEMPOFLUX 3 G 3/4 geeignet für Salz-, Regen- und Grauwasser
 - Rohrunterbrecher im Inneren des Unterputzkastens
- **Besonders leichte Betätigung**
- **Antiblockiersicherheit AB:** Wasser fließt erst nach Loslassen des Bedienknopfes
- **Zweimengenspülung 3l/6l einstellbar auf 2l/4l**
- Abgang mit Steckmuffe für PVC-Rohr Ø 26/32
- Geräuschpegel gemäß DIN EN 12541 Klasse II
- Berechnungsdurchfluss: 1 l/Sek. bei 1 bar Fließdruck
- Geeignet für spülrandlose WCs ohne Durchflussbegrenzer und für bewegungseingeschränkte Personen
- 10 Jahre Garantie



Weiteres Montagebeispiel: siehe Seite 256.

Voraussichtlich erhältlich ab 1. Halbjahr 2023 in Rücksprache mit unserem Vertriebsdienst.

WC-Druckspüler TEMPOFLUX 3 AB mit Fernbetätigung	763300	414,76 €
--	--------	----------

Planen Sie ein Spülrohr ein (siehe Seite 242)

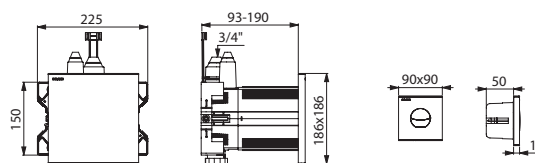

763300



- **Hygiene:** kein Spülkasten: keine Wasserstagnation (begrenzt Bakterienwachstum)
- **Antivandalismus:** Hinterwandmontage, verdeckte Befestigungen
- **Leistungsstark und wassersparend:** Druckspülsystem begrenzt Undichtigkeiten, starke und aufeinanderfolgende Spülung
- **Komfort:** besonders leichte Betätigung, geräuscharm gemäß DIN EN 12541 Klasse II



TEMPOFLUX 3 AB

Selbstschluss-Druckspüler für WC, Hinterwandmontage



- **Druckspüler:** direkter Anschluss an das Leitungsnetz
- Für Wandstärke ≤ 200 mm
- **Besonders leichte Betätigung**
- **Antiblockiersicherheit AB:** Wasser fließt erst nach Loslassen des Bedienknopfes
- **Spülzeit ~7 Sekunden**
- **Rohrunterbrecher**
- Vorabspernung mit Durchfluss-/Spülmengeneinstellung, Auslösemodul und Kartusche integriert und über Versorgungsraum zugänglich
- Druckknopf aus Metall verchromt
- Stoßfester Mechanismus
- Anschluss von oben G 3/4B
- Geräuschpegel gemäß DIN EN 12541 Klasse II
- Gewindestange zuschneidbar
- Berechnungsdurchfluss: 1 l/Sek. bei 1 bar Fließdruck
- Erhältlich mit oder ohne PVC-Spülrohr
- Geeignet für Regenwasser
- Geeignet für spülrandlose WCs ohne Durchflussbegrenzer und für bewegungseingeschränkte Personen
- 10 Jahre Garantie

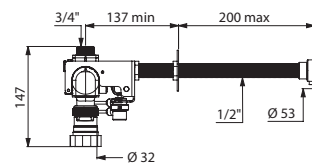

763256

WC-Druckspüler TEMPOFLUX 3 AB für Hinterwandmontage		
Mit Spülrohr	763266	246,88 €
Ohne Spülrohr	763256	207,64 €





- **Hygiene:** kein Spülkasten: keine Wasserstagnation (begrenzt Bakterienwachstum)
- **Komfort:** besonders leichte Betätigung, geräuscharm gemäß DIN EN 12541 Klasse II
- **Leistungsstark und wassersparend:** Druckspülsystem begrenzt Undichtigkeiten, starke und aufeinanderfolgende Spülung
- **Antivandalismus:** Unterputz- oder Hinterwandmontage

TEMPOFLUX 2

Selbstschluss-Druckspüler für WC, Unterputzmontage



- **Druckspüler:** direkter Anschluss an das Leitungsnetz
- Rosette Ø 195 aus Metall verchromt
- Universal-Einputzrahmen
- Einbautiefe einstellbar von 0 bis 20 mm
- **Erhältlich als Einmengenspülung 6 l oder Zweimengenspülung 3l/6l** einstellbar auf 2l/4l
- **Besonders leichte Betätigung**
- **Rohrunterbrecher**
- **Integrierte Vorabspernung mit Durchfluss-/Spülmengeneinstellung**
- Körper aus Messing massiv
- Druckknopf aus Metall verchromt
- Anschluss von oben G 3/4B
- Abgang mit Steckmuffe für PVC-Rohr Ø 26/32
- **Geräuschpegel gemäß DIN EN 12541 Klasse II**
- Berechnungsdurchfluss: 1 l/Sek. bei 1 bar Fließdruck
- Geeignet für Regenwasser
- Geeignet für spülrandlose WCs ohne Durchflussbegrenzer und für bewegungseingeschränkte Personen
- 10 Jahre Garantie

Dieses Modell ist nicht mit einem wasserdichten Unterputzkasten ausgestattet. Die Abdichtung der Unterputzaussparung gegen jedes Eindringen von Wasser sowie das Abfließen des durch Kondensation oder Undichtigkeiten entstandenen Wassers ist vom Installateur zu gewährleisten (siehe Montageanleitung).

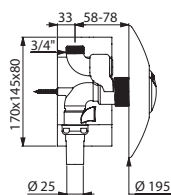

762902

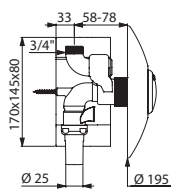

762901

TEMPOFLUX 2

Selbstschluss-Druckspüler für WC, Hinterwandmontage



- **Druckspüler:** direkter Anschluss an das Leitungsnetz
- Für Wandstärke ≤ 140 mm
- **Zweimengenspülung 3l/6l** einstellbar auf 2l/4l
- **Besonders leichte Betätigung**
- **Rohrunterbrecher**
- **Integrierte Vorabspernung mit Durchfluss-/Spülmengeneinstellung**
- Körper aus Messing massiv
- Druckknopf aus Metall verchromt
- Anschluss von oben G 3/4B
- Abgang mit Steckmuffe für PVC-Rohr Ø 26/32
- Gewindestange zuschneidbar
- **Geräuschpegel gemäß DIN EN 12541 Klasse II**
- Berechnungsdurchfluss: 1 l/Sek. bei 1 bar Fließdruck
- Geeignet für Regenwasser
- Geeignet für spülrandlose WCs ohne Durchflussbegrenzer und für bewegungseingeschränkte Personen
- 10 Jahre Garantie

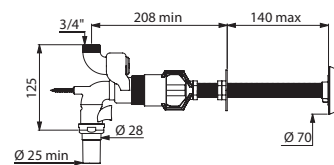

762150

WC-Druckspüler TEMPOFLUX 2 Unterputzmontage		
Zweimengenspülung 3l/6l (DELABIE-Patent)	762902	280,14 €
Einmengenspülung 6 l	762901	258,42 €

WC-Druckspüler TEMPOFLUX 2 Hinterwandmontage		
	762150	267,15 €



- **Spezifische Konzeption für den öffentlichen Bereich:** geringer Platzbedarf, einfache Reinigung, für intensive Nutzung geeignet
- **Einfache Installation:** Lieferung vormontiert
- **Hygiene:** kein Spülkasten: keine Wasserstagnation (begrenzt Bakterienwachstum)
- **Leistungsstark und wassersparend:** Druckspülsystem begrenzt Undichtigkeiten, starke und aufeinanderfolgende Spülung, 3l/6l

TEMPOFIX 3 mit TEMPOFLUX 2

Installationssystem für Trockenbauwand



- Gestell aus pulverbeschichtetem Stahl schwarz
- Höhenverstellbar durch Teleskop-Gestell von 0 bis 200 mm (mit Markierung bei 1 m)
- Spülrohr Ø 32 mit Spülrohrverbinder Ø 55
- Abflussrohr Ø 110 mit Steckmuffe, mit 2 Verstellpositionen
- Lieferung vormontiert
- **Entspricht den Anforderungen der NF D12-208 (Belastungstest)**
- **Für Wandaufbau von 10 bis 35 mm**
- 10 Jahre Garantie

Erhältlich in 2 Ausführungen:

- Selbsttragendes Installationssystem mit breitem Fußgestell zur Befestigung auf tragendem Boden.
- Installationssystem mit Wandverankerungen zur Befestigung an tragender Wand.

Ausgestattet mit Selbstschluss-Druckspüler für WC TEMPOFLUX 2:

- **Druckspüler:** direkter Anschluss an das Leitungsnetz
- Metallverchromte Rosette Ø 195 mit verdeckten Befestigungen
- **Erhältlich als Einmengenspüler 6 l** oder **Zweimengenspüler 3l/6l** einstellbar auf 2l/4l
- **Besonders leichte Betätigung**
- Rohrunterbrecher
- **Vorabsperrung mit Durchfluss-/Spülmengeneinstellung**
- Körper aus massivem Messing, stoßfester verkalkungsresistenter Mechanismus
- Anschluss von oben G 3/4B
- Geeignet für Regenwasser
- Geräuschpegel gemäß DIN EN 12541 Klasse II

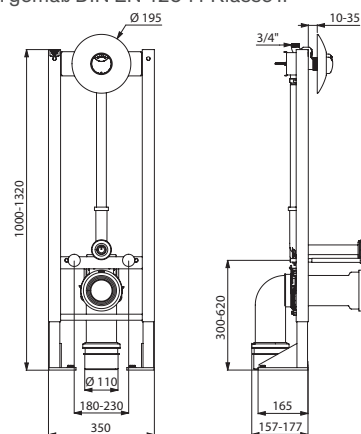

578305DE + 578222

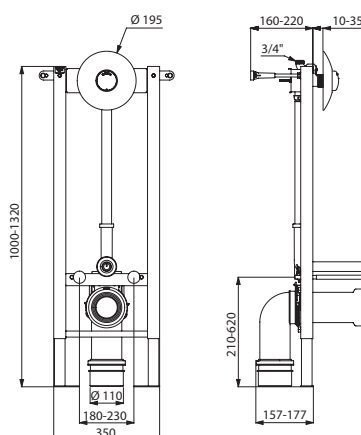

578300DE + 578212

Installationssystem für WC TEMPOFIX 3 mit TEMPOFLUX 2 (Trockenbauwand von 10 bis 35 mm)

Selbsttragende Ausführung

Zweimengenspülung 3l/6l (DELABIE-Patent)	578305DE + 578222	510,01 € 110,63 €
Einmengenspülung 6 l (einstellbar auf 9 l)	578305DE + 578212	510,01 € 100,58 €

Vorwand-Ausführung

Zweimengenspülung 3l/6l (DELABIE-Patent)	578300DE + 578222	494,48 € 110,63 €
Einmengenspülung 6 l (einstellbar auf 9 l)	578300DE + 578212	494,48 € 100,58 €

Optional: Wandverankerungen, Reduktionsstück und Anschluss-Set für barrierefreies WC PMR (siehe Seite 243)



- **Spezifische Konzeption für den öffentlichen Bereich:** geringer Platzbedarf, einfache Reinigung, für intensive Nutzung geeignet
- **Einfache Installation:** Lieferung vormontiert
- **Hygiene:** kein Spülkasten: keine Wasserstagnation (begrenzt Bakterienwachstum)
- **Leistungstark und wassersparend:** Druckspülsystem begrenzt Undichtigkeiten, starke und aufeinanderfolgende Spülung, 3l/6l

TEMPOFIX 3 mit TEMPOFLUX 2

Installationssystem für mittlere bis dicke Wandstärken



- Technische Beschreibung nebenstehend
- Für mittelstarke Wand mit Wandaufbau von 30 bis 60 mm oder dicke Wand mit Wandaufbau von 70 bis 130 mm
- Erhältlich als Einmengenspüler 6 l oder Zweimengenspüler 3l/6l einstellbar auf 2l/4l

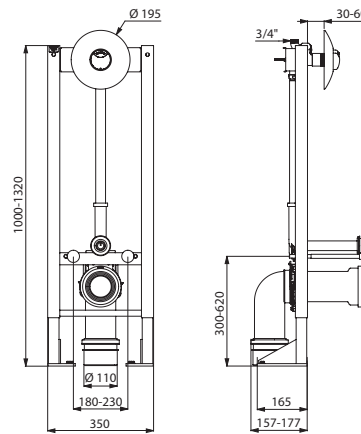

578405DE + 578222

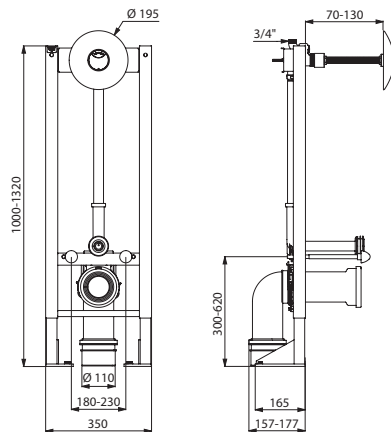

578305DE + 578230

Installationssystem für WC TEMPOFIX 3 mit TEMPOFLUX 2 (mittelstarke Wand mit Wandaufbau von 30 bis 60 mm)

Selbsttragende Ausführung

Zweimengenspülung 3l/6l (DELABIE-Patent)	578405DE + 578222	549,89 € 110,63 €
Einmengenspülung 6 l (einstellbar auf 9 l)	578405DE + 578212	549,89 € 100,58 €

Vorwand-Ausführung

Zweimengenspülung 3l/6l (DELABIE-Patent)	578400DE + 578222	523,91 € 110,63 €
Einmengenspülung 6 l (einstellbar auf 9 l)	578400DE + 578212	523,91 € 100,58 €

Installationssystem für WC TEMPOFIX 3 mit TEMPOFLUX 2 (dicke Wand mit Wandaufbau von 70 bis 130 mm)

Selbsttragende Ausführung - Zweimengenspülung 3l/6l (DELABIE-Patent)	578305DE + 578230	510,01 € 185,26 €
Ausführung für Wandbefestigung - Zweimengenspülung 3l/6l (DELABIE-Patent)	578300DE + 578230	494,48 € 185,26 €

Andere Wandstärken: Sprechen Sie uns an

Optional: Wandverankerungen, Reduktionsstück und Anschluss-Set für barrierefreies WC PMR (siehe Seite 243)

EMPFEHLUNG

Für Trockenbauwand aus Fermacell oder Rigips
Wandstärke: 10 bis 35 mm

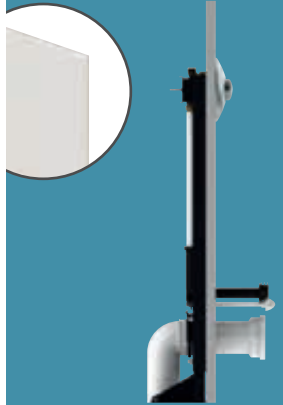

Für mittelstarke Wand aus Gipskartonplatten
Wandstärke: 30 bis 60 mm



Für dicke Wand mit Vormauering oder Betonvorsatzschalen
Wandstärke: 70 bis 130 mm

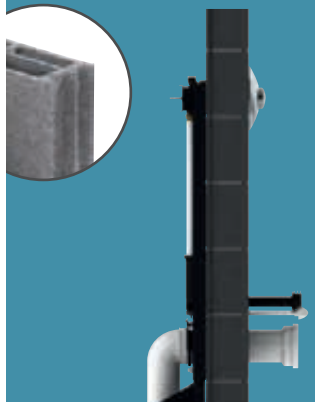



- **Hygiene:** kein Spülkasten: keine Wasserstagnation (begrenzt Bakterienwachstum)
- **Komfort:** besonders leichte Betätigung
- **Leistungsstark und wassersparend:** Druckspülsystem begrenzt Undichtigkeiten, starke und aufeinanderfolgende Spülung
- **Antivandalismus:** Unterputz- oder Hinterwandmontage

TEMPOFLUX 1

Selbstschluss-Druckspüler für WC, Unterputzmontage



- **Druckspüler:** direkter Anschluss an das Leitungsnetz
- Betätigungsplatte Edelstahl satiniert 220 × 170 mm
- Universal-Einputzrahmen
- **Besonders leichte Betätigung**
- **Spülzeit ~7 Sekunden**
- **Rohrunterbrecher**
- **Integrierte Vorabspernung mit Durchfluss-/Spülmengeneinstellung**
- Körper aus Messing massiv und Druckknopf verchromt
- Anschluss von oben G 3/4B
- Abgang mit Steckmuffe für PVC-Rohr Ø 26/32
- Berechnungsdurchfluss: 1 l/Sek. bei 1 bar Fließdruck
- Geeignet für Regenwasser
- Geeignet für bewegungseingeschränkte Personen
- 10 Jahre Garantie

Dieses Modell ist nicht mit einem wasserdichten Unterputzkasten ausgestattet. Die Abdichtung der Unterputzaussparung gegen jedes Eindringen von Wasser sowie das Abfließen des durch Kondensation oder Undichtigkeiten entstandenen Wassers ist vom Installateur zu gewährleisten (siehe Montageanleitung).

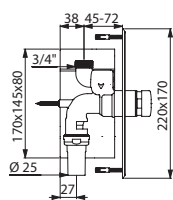

761627

TEMPOFLUX 1

Selbstschluss-Druckspüler Set für WC, Hinterwandmontage

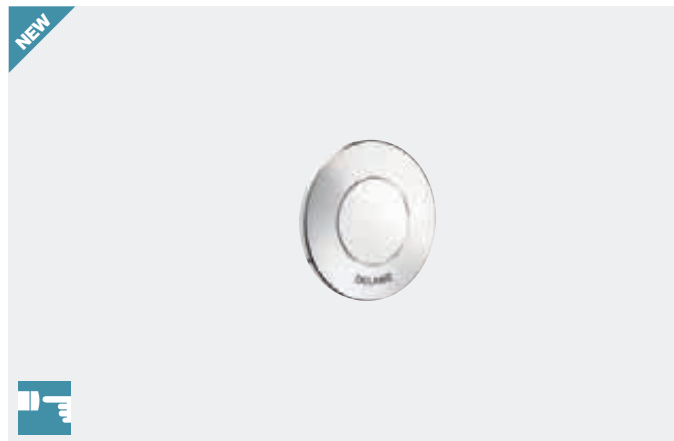

- **Druckspüler:** direkter Anschluss an das Leitungsnetz
- Für Wandstärke ≤ 200 mm
- **Besonders leichte Betätigung**
- **Spülzeit ~7 Sekunden**
- **Rohrunterbrecher**
- **Integrierte Vorabspernung mit Durchfluss-/Spülmengeneinstellung**
- Druckknopf aus Metall verchromt
- Anschluss von oben G 3/4B
- Mit Spülrohrverbinder Ø 32/55
- Gewindestange zuschneidbar
- Berechnungsdurchfluss: 1 l/Sek. bei 1 bar Fließdruck
- Erhältlich mit oder ohne PVC-Spülrohr Ø 32
- Geeignet für Regenwasser
- Geeignet für bewegungseingeschränkte Personen
- 10 Jahre Garantie

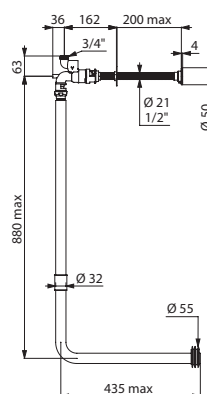

761210

WC-Druckspüler TEMPOFLUX 1 Unterputzmontage	761627	229,81 €
---	--------	----------

Optional: Sicherheitsschrauben (siehe Seite 275)

WC-Druckspüler TEMPOFLUX 1 Set Hinterwandmontage		
Mit PVC-Spülrohr	761210	253,92 €
Ohne Spülrohr	761110	217,26 €

Auf Anfrage: Ausführungen für andere Wandstärken



- **Hygiene:** kein Spülkasten: keine Wasserstagnation (begrenzt Bakterienwachstum)
- **Komfort:** besonders leichte Betätigung
- **Leistungstark und wassersparend:** Druckspülsystem begrenzt Undichtigkeiten, starke und aufeinanderfolgende Spülung
- **Antivandalismus:** Messing massiv verchromt

TEMPOFLUX 1

Selbstschluss-Druckspüler Set kompakt, Aufputzmontage



- **Druckspüler:** direkter Anschluss an das Leitungsnetz
- Für Aufputzmontage
- **Besonders leichte Betätigung**
- **Spülzeit ~7 Sekunden**
- **Rohrunterbrecher**
- **Integrierte Vorabspernung mit Durchfluss-/Spülmengeneinstellung**
- Körper und Bedienkappe aus Messing massiv verchromt
- Eckanschluss G 3/4B
- Berechnungsdurchfluss: 1 l/Sek. bei 1 bar Fließdruck
- Erhältlich mit oder ohne Spülrohr aus Edelstahl
- Geeignet für Regenwasser
- Geeignet für bewegungseingeschränkte Personen
- 10 Jahre Garantie

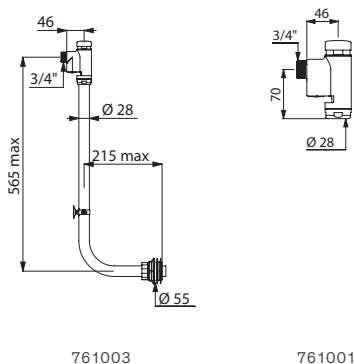

761003

761001

TEMPOFLUX 1

Selbstschluss-Druckspüler Set, Aufputzmontage



- **Druckspüler:** direkter Anschluss an das Leitungsnetz
- Für Aufputzmontage
- **Besonders leichte Betätigung**
- **Spülzeit ~7 Sekunden**
- **Rohrunterbrecher**
- **Erhältlich mit oder ohne integrierter Vorabspernung mit Durchfluss-/Spülmengeneinstellung**
- Körper und Bedienkappe aus Messing massiv verchromt
- Eckanschluss G 3/4B
- Berechnungsdurchfluss: 1 l/Sek. bei 1 bar Fließdruck
- Erhältlich mit oder ohne Spülrohr aus Edelstahl
- Geeignet für Regenwasser
- Geeignet für bewegungseingeschränkte Personen
- 10 Jahre Garantie

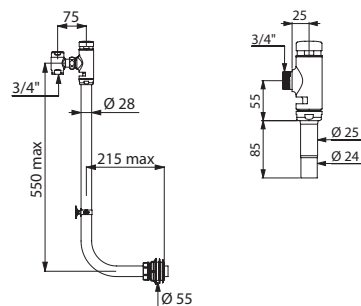

761002

761025

WC-Druckspüler TEMPOFLUX 1 Aufputzmontage

Mit Eck-Vorabspernung G 3/4

Set mit Spülrohr, Schelle und Spülrohrverbinder	761002	250,26 €
---	---------------	-----------------

Ohne Vorabspernung G 3/4B

Set mit Spülrohr, Schelle und Spülrohrverbinder	761004	186,29 €
---	---------------	-----------------

Mit Abgangsmutter Ø 28, ohne Spülrohr	761000	109,41 €
---------------------------------------	---------------	-----------------

Mit Spülrohr Ø 25 und Ø 24 (als Ersatz für Modelle SCHELL & BINE 120000)	761025	126,22 €
---	---------------	-----------------

Zubehör

Eck-Vorabspernung G 3/4 × G 3/4	765020	70,41 €
---------------------------------	---------------	----------------

Flache Wandrosette	292020	5,68 €
--------------------	---------------	---------------

WC-Druckspüler TEMPOFLUX 1 Aufputzmontage

Set mit Spülrohr, Schelle und Spülrohrverbinder	761003	239,18 €
---	---------------	-----------------

Nur Druckspüler Aufputzmontage	761001	162,30 €
--------------------------------	---------------	-----------------



- **Hygiene:** kein Spülkasten: keine Wasserstagnation (begrenzt Bakterienwachstum)
- **Leistungsstark und wassersparend:** Druckspülsystem begrenzt Undichtigkeiten, starke und aufeinanderfolgende Spülung
- **Antivandalismus:** stoßfeste Mechanismen, Unterputz- oder Hinterwandmontage

TEMPOCHASSE

Selbstschluss-Druckspüler für WC, Unterputzmontage



- **Druckspüler:** direkter Anschluss an das Leitungsnetz
- Betätigungsplatte Edelstahl satiniert 320 x 220 mm
- **Spülzeit ~7 Sekunden**
- **Rohrunterbrecher**
- **Gerade Vorabsperrung mit Durchfluss-/Spülmengeneinstellung aus Rohmessing**
- Körper aus Messing massiv und Druckknopf verchromt
- Stoßfester Mechanismus
- Anschluss von oben G 1
- Spülrohrverbinder Ø 32/55
- Berechnungsdurchfluss: 1 l/Sek. bei 1 bar Fließdruck
- Geeignet für Regenwasser
- 10 Jahre Garantie

Dieses Modell ist nicht mit einem wasserdichten Unterputzkasten ausgestattet. Die Abdichtung der Unterputzaussparung gegen jedes Eindringen von Wasser sowie das Abfließen des durch Kondensation oder Undichtigkeiten entstandenen Wassers ist vom Installateur zu gewährleisten (siehe Montageanleitung).

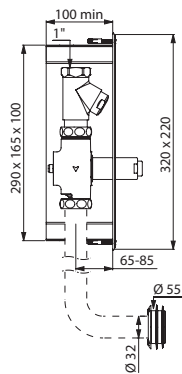

760220

TEMPOCHASSE

Selbstschluss-Druckspüler Set für WC, Hinterwandmontage



- **Druckspüler:** direkter Anschluss an das Leitungsnetz
- Für Wandstärke ≤ 200 mm
- **Spülzeit ~7 Sekunden**
- **Rohrunterbrecher**
- **Gerade Vorabsperrung mit Durchfluss-/Spülmengeneinstellung aus Rohmessing**
- Körper aus Metall verchromt
- Stoßfester Mechanismus
- Anschluss von oben G 1
- Spülrohrverbinder Ø 32/55
- Gewindestange zuschneidbar
- Berechnungsdurchfluss: 1 l/Sek. bei 1 bar Fließdruck
- Geeignet für Regenwasser
- Erhältlich mit oder ohne PVC-Spülrohr Ø 32
- 10 Jahre Garantie

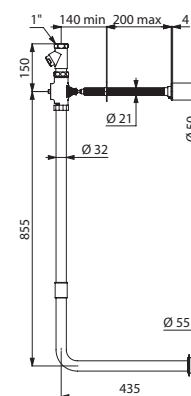

760210

WC-Spülarmatur TEMPOCHASSE Unterputzmontage	760220	328,83 €
---	--------	----------

Optional: Sicherheitsschrauben (siehe Seite 275)

WC-Spülarmatur TEMPOCHASSE Set Hinterwandmontage		
Mit gebogenem PVC-Spülrohr Ø 32	760210	280,67 €
Ohne Spülrohr	760110	227,19 €

Auf Anfrage: Ausführungen für andere Wandstärken



- **Hygiene:** kein Spülkasten: keine Wasserstagnation (begrenzt Bakterienwachstum)
- **Leistungsstark und wassersparend:** Druckspülsystem begrenzt Undichtigkeiten, starke und aufeinanderfolgende Spülung
- **Antivandalismus:** Messing massiv verchromt, stoßfeste Mechanismen

TEMPOCHASSE

Selbstschluss-Druckspüler Set für WC, Aufputzmontage



- **Druckspüler:** direkter Anschluss an das Leitungsnetz
- Für Aufputzmontage
- **Spülzeit ~7 Sekunden**
- **Rohrunterbrecher**
- **Vorabsperrung mit Durchfluss-/Spülmengeneinstellung G 1 aus Messing verchromt**
- Körper und Bedienkappe aus Messing massiv verchromt
- Stoßfester Mechanismus
- Spülrohrverbinder Ø 32/55 mit Schelle
- Berechnungsdurchfluss: 1 l/Sek. bei 1 bar Fließdruck
- Geeignet für Regenwasser
- Gebogenes Spülrohr Edelstahl hochglanzpoliert Ø 32 mit Mutter und Schelle
- 10 Jahre Garantie

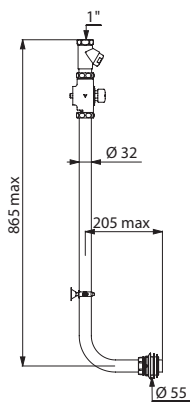

760004

WC-Spülarmatur TEMPOCHASSE Set Aufputzmontage

Für herkömmliche WC-Becken

Mit gerader Vorabsperrung	760004	282,45 €
Mit Eck-Vorabsperrung	760005	273,12 €
Für Ausguss mit gerader Vorabsperrung und Spülrohr	760460	320,91 €

TEMPOCHASSE

Selbstschluss-Druckspüler für WC, Aufputzmontage



- **Druckspüler:** direkter Anschluss an das Leitungsnetz
- Für Aufputzmontage
- **Spülzeit ~7 Sekunden**
- **Rohrunterbrecher**
- Körper und Bedienkappe aus Messing massiv verchromt
- Stoßfester Mechanismus
- Anschluss von oben G 1 1/4B
- Berechnungsdurchfluss: 1 l/Sek. bei 1 bar Fließdruck
- Geeignet für Regenwasser
- 10 Jahre Garantie

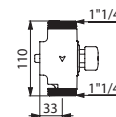

760000

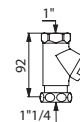

764000

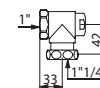

765000

WC-Spülarmatur TEMPOCHASSE Aufputzmontage

Mit Druckknopf	760000	128,33 €
Mit gerader Vorabsperrung	764000	80,31 €
Mit Eck-Vorabsperrung	765000	71,01 €

Spülrohr für WC-Becken

Für Spülssystem für Unterputz- / Hinterwandmontage



- Für TEMPOMATIC, TEMPOFLUX 1, TEMPOFLUX 2, TEMPOFLUX 3 und TEMPOCHASSE
- PVC-Spülrohr für Unterputz- oder Hinterwandmontage
- Mit Spülrohrverbinder und Spülrohr HDPE
- Wandstärke ≥ 60 mm mit Befestigungsmöglichkeit
- $\varnothing 26/32$
- 10 Jahre Garantie

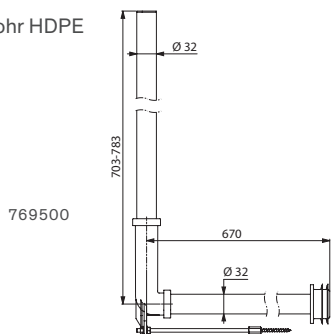

Spülrohr mit Spülrohrverbinder UP / Hinterwandmontage für WC-Becken	769500	60,30 €
--	---------------	----------------

Spülrohr für WC-Becken

Für Spülssystem für Unterputz- / Hinterwandmontage



- Für TEMPOMATIC, TEMPOFLUX 1, TEMPOFLUX 2, TEMPOFLUX 3 und TEMPOCHASSE
- PVC-Spülrohr für Unterputz- oder Hinterwandmontage
- $\varnothing 26/32$ (ohne Spülrohrverbinder)
- 10 Jahre Garantie

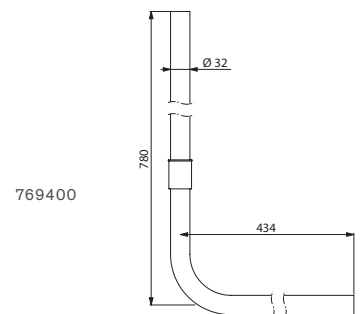

Spülrohr UP /Hinterwandmontage für WC-Becken	769400	39,86 €
---	---------------	----------------

Spülrohr für WC-Becken

Für TEMPOFLUX 1 und 3 Aufputzmontage und kompakt



- Gebogenes Spülrohr Edelstahl hochglanzpoliert $\varnothing 28$ mit Schelle ohne Mutter
- Spülrohrverbinder $\varnothing 28/55$ mit Schelle
- 10 Jahre Garantie

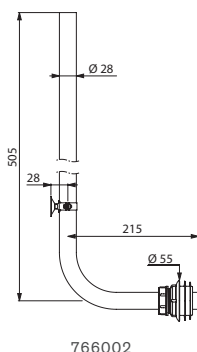

Spülrohr für WC-Becken	766002	76,90 €
-------------------------------	---------------	----------------

Spülrohr für WC-Becken

Für TEMPOCHASSE Aufputzmontage



- Gebogenes Spülrohr $\varnothing 32$ mit Mutter 1 1/4"
- Schelle und Spülrohrverbinder $\varnothing 32/55$
- 10 Jahre Garantie

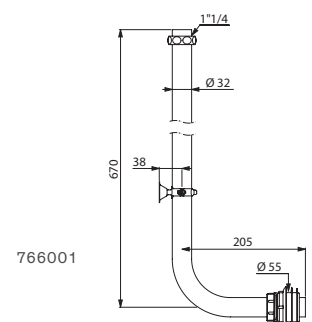

Spülrohr für WC-Becken		
Edelstahl hochglanzpoliert L. 205 mm, H. 670 mm	766001	82,58 €
PE L. 215 mm, H. 665 mm	769001	62,65 €

Sprühkopf

Für Hock-WC



- Messing verchromt
- Für Spülrohr Ø 32
- 10 Jahre Garantie



702032

Sprühkopf	702032	31,05 €
-----------	--------	---------

Spülrohrverbinder

Für Spülrohr Ø 32



- Mit Schelle
- Steckmuffe Ø 55
- 10 Jahre Garantie

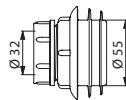

705000

Spülrohrverbinder Ø 32	705000	16,83 €
------------------------	--------	---------

Spülrohrverbinder

Für Spülrohr Ø 28



- Mit Schelle
- Steckmuffe Ø 55
- 10 Jahre Garantie

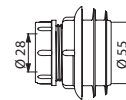

705028

Spülrohrverbinder Ø 28	705028	21,92 €
------------------------	--------	---------

Wandverankerungen

Für TEMPOFIX 3



- Set Wandverankerungen oben für Installationssystem TEMPOFIX 3
- 2 Wandverankerungen aus verchromtem Metall, zur Verstärkung des oberen Teils des Installationssystems
- Für Montage bei nicht-tragendem Boden
- 10 Jahre Garantie

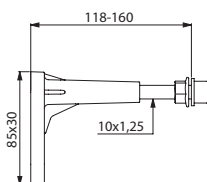

578MUR

Wandverankerungen für TEMPOFIX 3	578MUR	38,24 €
----------------------------------	--------	---------

Reduktionsstück zur Anpassung

Für TEMPOFIX 3



- Für Abflussrohr
- Ø 100/110
- HDPE
- 10 Jahre Garantie

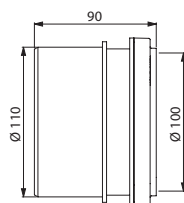

578110

Reduktionsstück	578110	29,33 €
-----------------	--------	---------

Anschluss-Set WC barrierefrei

Für TEMPOFIX 3



- Spülrohr verlängert Ø 32, L. 580 mm
- Reduktionsstück Ø 55
- 10 Jahre Garantie

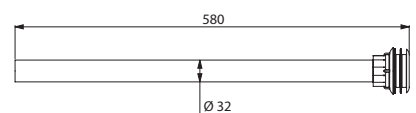

578PMR

Anschluss-Set WC barrierefrei	578PMR	18,96 €
-------------------------------	--------	---------



Sicherheitsserie

LÖSUNGEN FÜR DEN
SICHERHEITSBEREICH
247

WASCHTISCH-
ARMATUREN
248



DUSCH-
ARMATUREN
250



URINAL-
SPÜLSYSTEME
252



WC-
SPÜLSYSTEME
253





SPEZIFISCHE KONZEPTION FÜR DEN SICHERHEITSBEREICH

Hoher Vandalenschutz

DELABIE Armaturen wurden so konzipiert, dass sie höchsten Beanspruchungen durch intensive Nutzung und Vandalismus (beabsichtigt oder unbeabsichtigt) im öffentlichen Bereich standhalten. Die spezifische Ergonomie dieser Produkte (fließende Formen, diebstahlsichere Befestigungen, robuste Bauweise) unterbindet jegliches Verletzungsrisiko. Durch die **Hinterwandmontage** liegen die Funktionsteile vor Nutzereinwirkungen geschützt. Die Betätigungselemente, Armaturenkörper, Ausläufe und Brauseköpfe sind aus Messing massiv verchromt. Zudem schützen die stoßfesten Bedienelemente die Mechanismen vor groben Nutzereinwirkungen. Die **fließenden Formen** und der wandbündige Sensor unterbinden das Losreißen. Die **Befestigungen** sind **verstärkt**. Die Verdrehsicherung hält die Installation fest an der Wand. Das Verbindungsstück ermöglicht den Halt der Armatur auf der an der Wand befestigten Steuerung und lenkt den ausgeübten Druck in der Achse der Gewindestange.

Beispiellose Lebensdauer

DELABIE Selbstschluss-Armaturen sind mit ermüdungsarmen Mechanismen ausgestattet. Das hydraulische Selbstschluss-System mit kalibrierter Nut ist selbstreinigend und verlängert so die Lebensdauer auf mehr als **500.000 Betätigungen**. Die Bauweise ohne Reibung von Metall auf Metall oder Metall auf Kunststoff gewährleistet dauerhaft eine **zuverlässige Laufzeit**. Die elektronischen Armaturen sind mit **Aktiv-Infrarotsensoren** versehen, dem zuverlässigsten Erfassungssystem. Es lässt sich nicht verstellen und ist lichtunempfindlich.

Einfache Installation

Die **Gewindestangen** für die Wanddurchführung können auf die gewünschte Länge **zugeschnitten** werden. Der Anschluss erfolgt über klassische Anschlussschläuche.

Begrenzte Instandhaltung

DELABIE minimiert die Instandhaltung. Die Strahlregler, Düsen und Mechanismen sind aus **verkalkungsarmem Material** gefertigt (Hostaform®). Die selbstreinigenden Mechanismen sind durch Schutzfilter geschützt.

Vereinfachte Wartung

Standardisierte Ersatzteile ermöglichen einen schnellen und einfachen Austausch durch die Wartungsfachkraft. Die Mechanismen sind in eine **Kartusche** integriert, die **ohne Demontage der Armatur zugänglich** ist. **Servicearbeiten** werden im Versorgungsraum **außerhalb des Nutzerbereichs** durchgeführt, was die Arbeit erleichtert und absichert.

10 Jahre Garantie gegen jegliche Fabrikationsfehler.

WASSERERSPARNIS

Wasserersparnis

Wasserersparnis ist auch in Sicherheitsbereichen ein zentrales Thema. Hier sind mutwillige Beschädigungen durch den Nutzer und daraus resultierende Wasserverschwendung keine Seltenheit. Die DELABIE Ausstattungen erzielen eine Wasserersparnis bei normaler Nutzung und unterbinden gleichzeitig jeglichen missbräuchlichen Wasserverbrauch.

• Automatisch schließend und dosierte Wasserabgabe

Die **Abschaltung erfolgt automatisch** nach Verlassen des Erfassungsbereichs bei elektronischen Armaturen oder nach einer Laufzeit von einigen Sekunden für die Selbstschluss-Modelle. DELABIE Armaturen unterbinden somit jedes Risiko für Wasserverschwendung durch Unachtsamkeit. Die Abgabemenge wird auf das Notwendige reduziert (Anfeuchten, Abspülen).

• Durchfluss eingestellt

Der Durchfluss wurde für Waschtische auf **3 l/min**, für Duschen auf **6 l/min** und für die WC-Reihen TEMPOFLUX 2 und TEMPOFLUX 3 auf **3l/6l** (einstellbar auf 2l/4l) eingestellt.

Antiblockiersicherheit

Um Missbrauch und Verschwendung zu verhindern, können die selbstschließenden Armaturen der Reihe TEMPOSTOP und TEMPOFLUX 3 mit einer **Antiblockiersicherheit AB** ausgestattet werden. Diese Sicherheit verhindert das Blockieren der Armatur in geöffnetem Zustand. Das Wasser fließt erst nach Loslassen der Bedienkappe. Bei den elektronischen TEMPOMATIC Modellen blockiert die Armatur bei Missbrauch kurzzeitig den Wasserfluss.

HYGIENE UND BEGRENZUNG DES BAKTERIENWACHSTUMS

Schließt automatisch, ohne Handkontakt

Nach dem Waschen ist kein Handkontakt erforderlich, was Keimübertragungen über die Hände unterbindet.

Hygienespülfunktion zur Bekämpfung des Bakterienwachstums

Die elektronischen Armaturen von DELABIE sind mit einer Hygienespülfunktion ausgestattet. **Eine automatische Armaturenspülung findet alle 24 Stunden nach der letzten Nutzung statt** (Waschtisch, Dusche und Urinal).

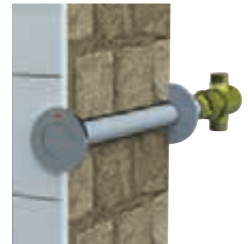

Selbstschluss-Armatur für Hinterwandmontage

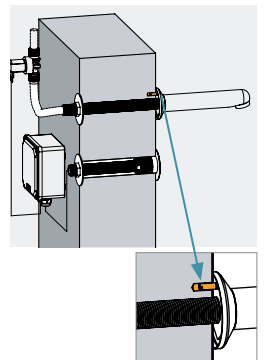

Elektronische Armatur für Hinterwandmontage mit Verdrehsicherung



Antiblockiersicherheit



Hygiene und Begrenzung des Bakterienwachstums



- **Wassersparnis:** 90 %
- **Antivandalismus:** Messing massiv verchromt, Hinterwandmontage, verdeckte Befestigungen
- **Wartung:** schnelle Diagnose über LED
- **Hygiene:** berührungslose Auslösung und Hygienespülung zur Bekämpfung des Bakterienwachstums



TEMPOMATIC

Elektronisches Ventil, Hinterwandmontage

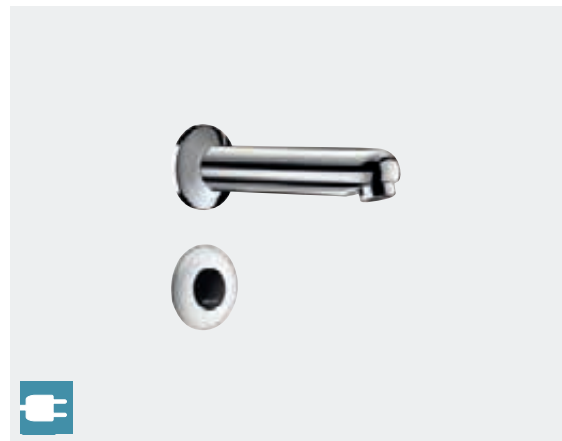

- Externe Elektronik-Box IP65
- Netzbetrieb mit Trafo 230/12 V
- Durchflussmenge voreingestellt auf 3 l/min bei 3 bar, einstellbar von 1,4 bis 6 l/min
- Verkalkungsarmer Strahlregler
- Programmierbare Hygienespülung (Werkseinstellung ~60 Sekunden alle 24 h nach der letzten Nutzung)
- Fester Auslauf verchromt L. 170 mm mit Verdrehsicherung und Kontermutter
- Flächenbündige Rosette
- Stoßfester Infrarotsensor mit Präsenzerfassung
- Antiblockiersicherheit gegen Durchlaufen
- Für Wandstärke ≤ 155 mm
- Magnetventil G 3/8B mit Siebdichtung
- Flächenbündige Rosette
- Gewindestangen zuschneidbar
- 10 Jahre Garantie

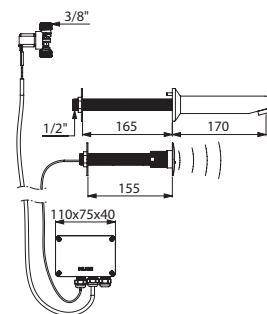

441157

Waschtisch-Ventil TEMPOMATIC Hinterwandmontage	441157	463,88 €
---	--------	----------

Planen Sie einen Vormischer PREMIX ein (siehe Seite 151)
Auf Anfrage: andere Ausläuflängen und Ausführungen für andere
Wandstärken



- **Wassersparnis:** 85 %
- **Antivandalismus:** Messing massiv verchromt, Hinterwandmontage, verdeckte Befestigungen, Antilockiersicherheit gegen Durchlaufen (AB)

TEMPOMIX

Waschtisch-Selbstschlussmischer, Hinterwandmontage

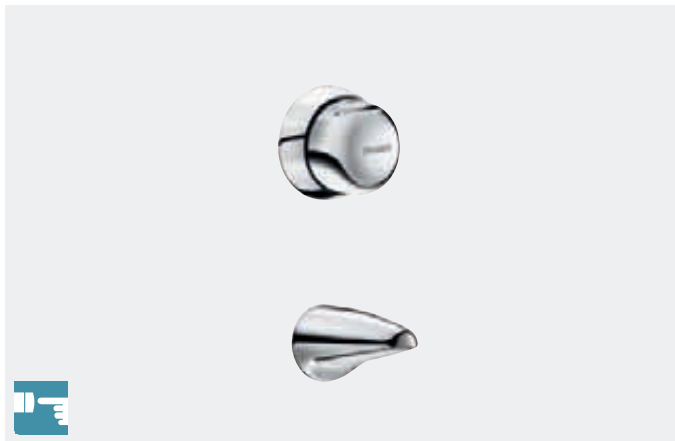

- **Besonders leichte Betätigung**
- **Temperatureinstellung und Auslösung über den Bediengriff**
- **Laufzeit ~7 Sekunden**
- **Durchflussmenge voreingestellt auf 3 l/min** bei 3 bar, einstellbar von 1,4 bis 6 l/min
- **Verkalkungsarmer, vandalengeschützter Strahlregler**
- Körper aus Messing massiv verchromt G 3/4B
- Bediengriff aus verchromtem Metall
- Integrierte Schutzfilter und Rückflussverhinderer
- Einstellbare Warmwasserbegrenzung
- Vandalengeschütztes Bedienelement für Hinterwandmontage ≤ 220 mm
- Vandalengeschützter, starrer Auslauf für Hinterwandmontage ≤ 230 mm
- Wandverankerung durch Verdrehsicherung, Kontermutter und Verbindungsstück
- Gewindestangen zuschneidbar
- 10 Jahre Garantie

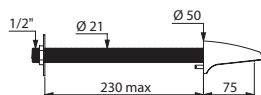
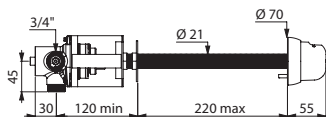

795209

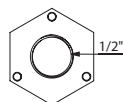

826315

Waschtisch-Mischbatterie TEMPOMIX Hinterwandmontage

TEMPOMIX Hinterwandmontage	795209	444,98 €
Kontermutter G 1/2 mit 3 Schrauben (Verstärkungsflansch hinter der Wand)	826315	9,99 €

Auf Anfrage: Ausführungen für andere Wandstärken (bis zu 400 mm, Mindestmenge 200 Stück)

TEMPOSTOP

Waschtisch-Selbstschlussventil, Hinterwandmontage

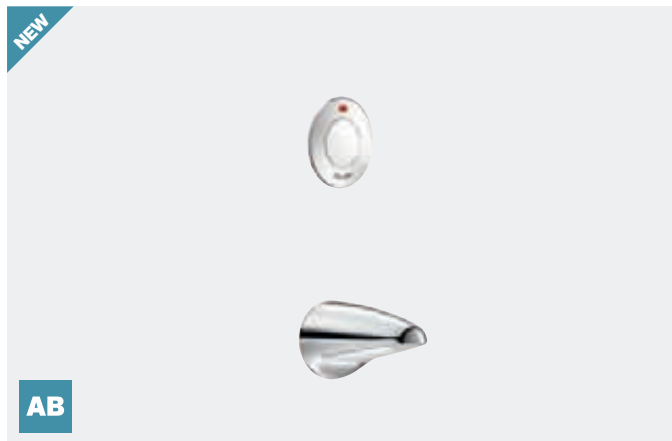

- **Laufzeit ~7 Sekunden**
- **Durchflussmenge voreingestellt auf 3 l/min** bei 3 bar, einstellbar von 1,4 bis 6 l/min
- **Verkalkungsarmer, vandalengeschützter Strahlregler**
- Vandalengeschütztes Bedienelement für Hinterwandmontage ≤ 220 mm aus Metall verchromt
- Vandalengeschützter, fester Auslauf für Hinterwandmontage ≤ 230 mm aus Messing massiv verchromt
- Verdrehsicherung und Kontermutter
- **Antilockiersicherheit AB:** Das Wasser fließt erst nach Loslassen des Bedienelements
- Verfügbar mit 1 oder 2 Bedienelementen
- Gewindestangen zuschneidbar
- 10 Jahre Garantie

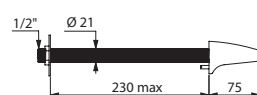
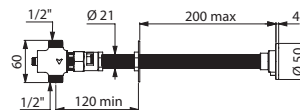

748110

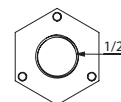

826315

Waschtisch-Ventil TEMPOSTOP Hinterwandmontage

1 Bedienelement	748110	207,14 €
2 Bedienelemente	748210	278,54 €
Kontermutter G 1/2 mit 3 Schrauben (Verstärkungsflansch hinter der Wand)	826315	9,99 €

Planen Sie einen Vormischer PREMIX ein (siehe Seite 151)
Auf Anfrage: Ausführungen für andere Wandstärken



- **Wassersparnis:** 80 %
- **Antivandalismus:** Messing massiv verchromt, Hinterwandmontage, verdeckte Befestigungen
- **Hygiene:** berührungslose Auslösung, Hygienespülung zur Bekämpfung des Bakterienwachstums, verkalkungsarmer Brausekopf
- **Wartung:** schnelle Diagnose über LED



TEMPOMATIC

Elektronische Duschkombi, Hinterwandmontage

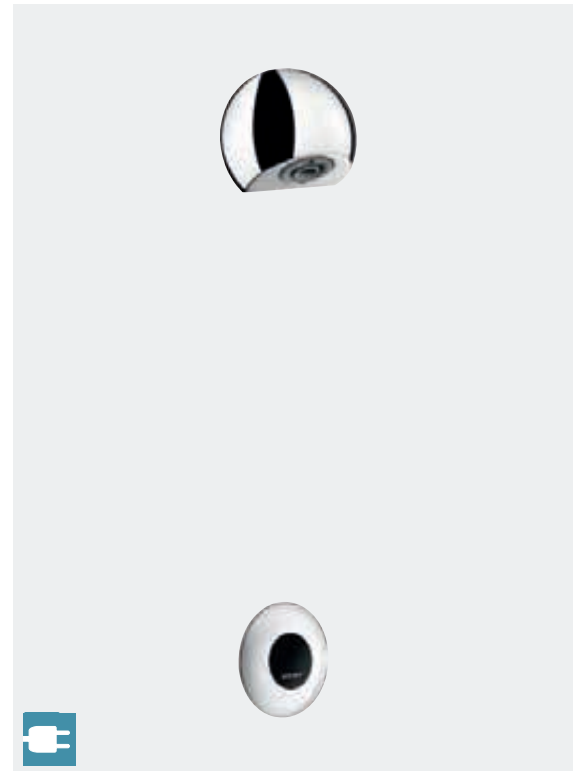

- **Elektronisches Ventil TEMPOMATIC** für vorgemischtes Wasser
- Für Wandstärken ≤ 155 mm
- Steuerung durch mitgelieferte Elektronik-Box, mit Magnetventil 1/2"
- Mit Trafo 230/12 V
- **2 Betriebsmodi:**
 - Automatik-Betrieb mit Präsenzerfassung
 - ON/OFF-Betrieb mit gezielter Betätigung durch Annäherung der Hand ~ 10 cm
- **Hygienespülung** (~ 60 Sekunden alle 24 h nach der letzten Nutzung)
- **Laufzeit einstellbar** von 30 bis 60 Sekunden
- **Durchflussmenge 6 l/min** bei 3 bar mit **Brausekopf ROUND** verchromt, vandalengeschützt und verkalkungsarm mit automatischem Durchflussmengenregler
- Messing massiv verchromt
- Flächenbündige Rosette
- Gewindestangen zuschneidbar
- 10 Jahre Garantie

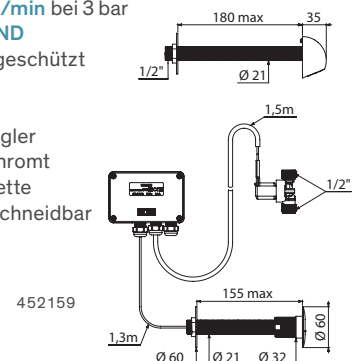

Duscharmatur TEMPOMATIC Hinterwandmontage

Duschkombination mit Brausekopf	452159	481,11 €
Duscharmatur einzeln ohne Brausekopf	452150	379,81 €

Planen Sie einen Vormischer PREMIX (siehe Seite 151) und einen Bodenablauf ein (siehe Seite 139)



- **Wassersparnis:** 80 %
- **Antivandalismus:** Hinterwandmontage, verdeckte Befestigungen
- **Hygiene:** verkalkungsarmer Brausekopf

TEMPOMIX

Selbstschluss-Duschkombination für Hinterwandmontage

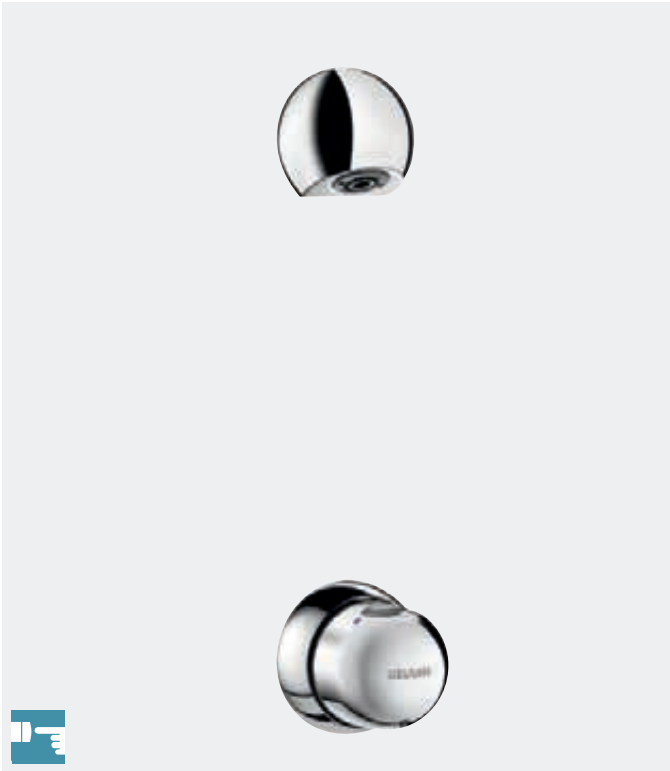

- **Einhand-Selbstschlussmischer TEMPOMIX 3/4"**
- Für Wandstärke ≤ 220 mm
- Temperatureinstellung und Auslösung über den Bediengriff
- Mit Warmwasserbegrenzung (justierbar durch den Installateur)
- **Suizidhemmende Kappe**
- **Besonders leichte Betätigung**
- **Laufzeit ~30 Sekunden**
- **Durchflussmenge 6 l/min** bei 3 bar
- **Brausekopf ROUND** verchromt, vandalengeschützt und verkalkungsarm mit automatischem Durchflussmengenregler
- Armaturenkörper und Brausekopf aus Messing massiv
- Mit integrierten Schutzfiltern und Rückflussverhinderern
- **Bediengriff aus Metall verchromt**
- Gewindestangen zuschneidbar
- 10 Jahre Garantie

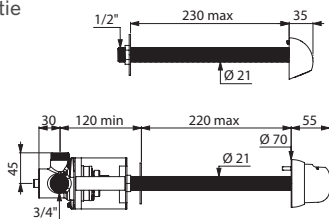

796209

Duschkombination TEMPOMIX Hinterwandmontage 796209 472,93 €

Planen Sie einen Bodenablauf ein (siehe Seite 139)
Auf Anfrage: Ausführungen für andere Wandstärken (Mindestmenge 200 Stück)

TEMPOSTOP

Selbstschluss-Duschkombination für Hinterwandmontage

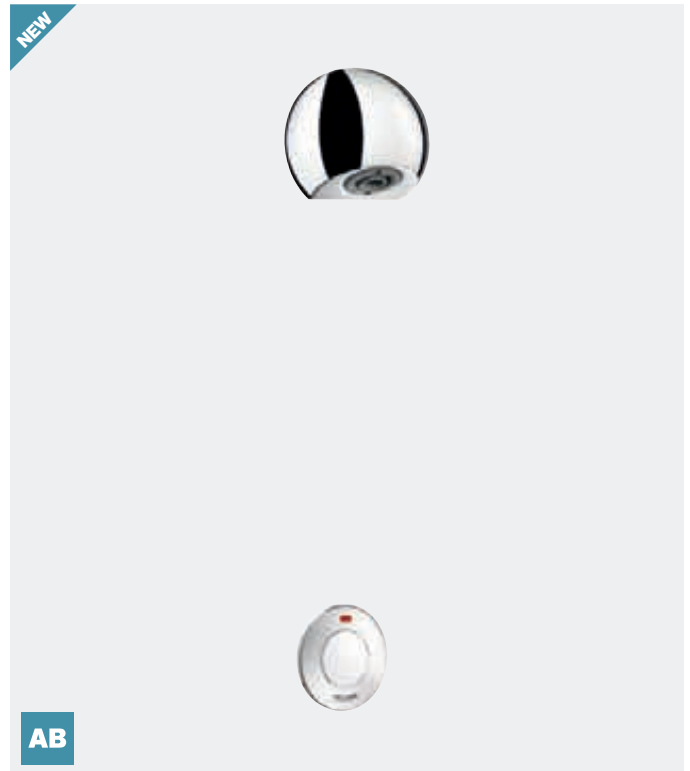

- **Selbstschluss-Ventil TEMPOSTOP G 1/2B** für vorgemischtes Wasser
- Für Hinterwandmontage
- **Laufzeit ~15 oder 30 Sekunden**
- **Durchflussmenge 6 l/min** bei 3 bar
- **Brausekopf ROUND** verchromt, vandalengeschützt und verkalkungsarm mit automatischem Durchflussmengenregler
- Bedienelement aus Metall verchromt
- Verdeckte Befestigung und Verdrehsicherung
- Gewindestangen zuschneidbar
- **Erhältlich auch als Ausführung mit Antiblockiersicherheit AB:**
Das Wasser fließt erst nach Loslassen der Bedienkappe
- 10 Jahre Garantie

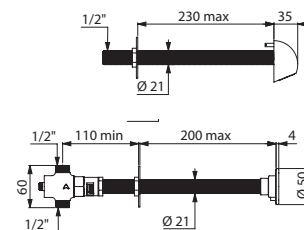

747110

Duschkombination TEMPOSTOP Hinterwandmontage

Für Wandstärke ≤ 200 mm, AB-Ausführung, ~15 Sekunden	747110	263,33 €
Für Wandstärke ≤ 200 mm, ~30 Sekunden	749110	263,33 €
Kontermutter mit 3 Schrauben (Verstärkungsflansch hinter der Wand)	826315	9,99 €

Planen Sie einen Vormischer PREMIX (siehe Seite 151)
und einen Bodenablauf ein (siehe Seite 139)



- **Wassersparnis:** 60 %
- **Antivandalismus:** Hinterwandmontage, verdeckte Befestigungen

TEMPOMATIC

Elektronische Spülarmatur für Urinal, Hinterwandmontage

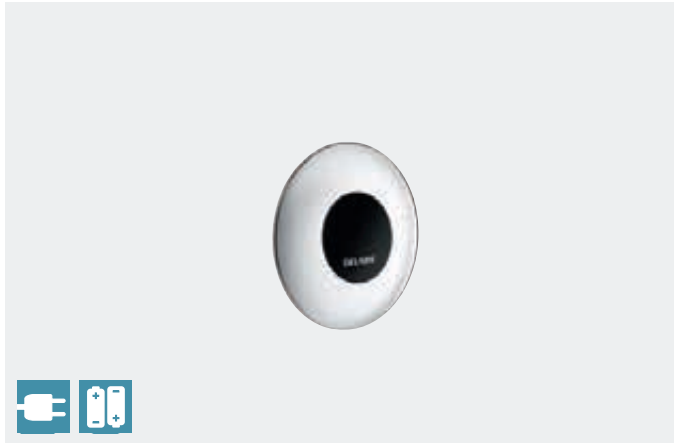

- **Netzbetrieb** oder **6V-Lithium-Batterien**
- Elektronik-Box mit Magnetventil, Schutzfilter und Vorabspernung G 1/2B
- Für Hinterwandmontage
- Stoßfester Infrarotsensor mit Präsenzerfassung
- **Erfassungsbereich, Spülzeit und Spülmenge** bei Installation **einstellbar**
- Planen Sie für die Ausführungen mit Netzbetrieb einen Trafo 230/12 V ein (siehe unten)
- **Erfassung nach ~3 Sekunden Anwesenheit**
- **Automatische Vorspülung** möglich
- **Spülzeit ~3 Sekunden, einstellbar** von 3 bis 12 Sekunden
- **Hygienespülung** alle 24 h nach der letzten Nutzung:
verhindert Austrocknen des Geruchverschlusses
- Spülmenge 0,3 l/Sek. bei 3 bar, einstellbar
- Flächenbündige Rosette
- Gewindestange zuschneidbar
- Geeignet für Regenwasser
- 10 Jahre Garantie

Ausführung mit Installationssystem TEMPOFIX 3: siehe Seite 179

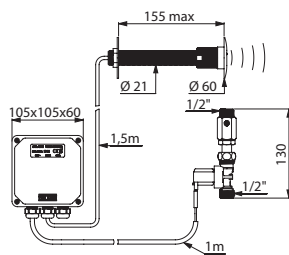

428150

TEMPOSTOP

Selbstschluss-Urinalspüler, Hinterwandmontage

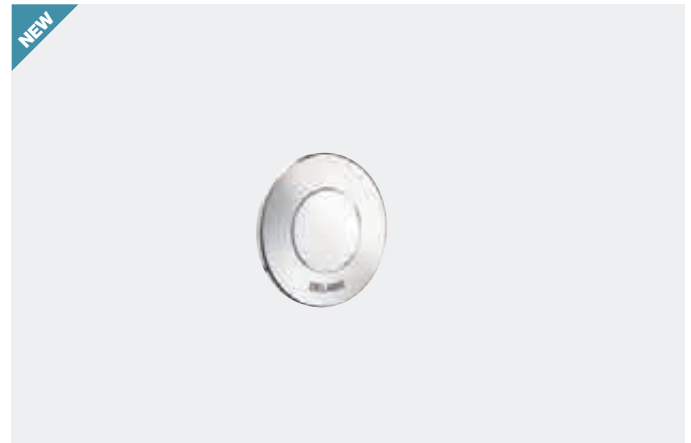

- Für Standard- oder Absaugurinal
- Für Wandstärke ≤ 200 mm
- Geeignet für Regenwasser
- **Spülzeit ~3 Sekunden**
- **Durchflussmenge voreingestellt auf 0,15 l/Sek.** bei 3 bar, einstellbar
- Körper aus Metall verchromt G 1/2B
- Betätigungselement mit Verdrehsicherung
- Verbindungsstück
- Gewindestange zuschneidbar
- 10 Jahre Garantie

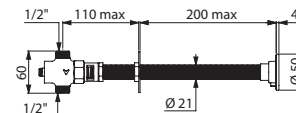

777110

Urinalspüler TEMPOMATIC Hinterwandmontage		
Für Wandstärke ≤ 155 mm - Netzbetrieb 12 V	428150	419,27 €
Für Wandstärke ≤ 225 mm - Netzbetrieb 12 V	428200	426,90 €
Für Wandstärke ≤ 155 mm - Batteriebetrieb 6 V	428156	419,27 €
Für Wandstärke ≤ 225 mm - Batteriebetrieb 6 V	428206	426,90 €
Trafo 230/12 V für 1 bis 5 Urinalspüler TEMPOMATIC		
Ohne Kasten	406000	98,68 €
Mit wasserdichtem Kasten	406220	342,79 €
Auf Anfrage: Ausführungen für andere Wandstärken		

Urinalspüler TEMPOSTOP Hinterwandmontage		
777110	117,19 €	
Auf Anfrage: Ausführungen für andere Wandstärken		



- **Leistungstark und wassersparend:** Druckspülsystem begrenzt Undichtigkeiten, starke aufeinanderfolgende Spülung
- **Antivandalismus:** Hinterwandmontage, verdeckte Befestigungen
- **Hygiene:** berührungslose Auslösung, kein Spülkasten: keine Wasserstagnation (begrenzt Bakterienwachstum)
- **Komfort:** gezielte oder automatische Auslösung

TEMPOMATIC

Elektronischer WC-Druckspüler, Hinterwandmontage

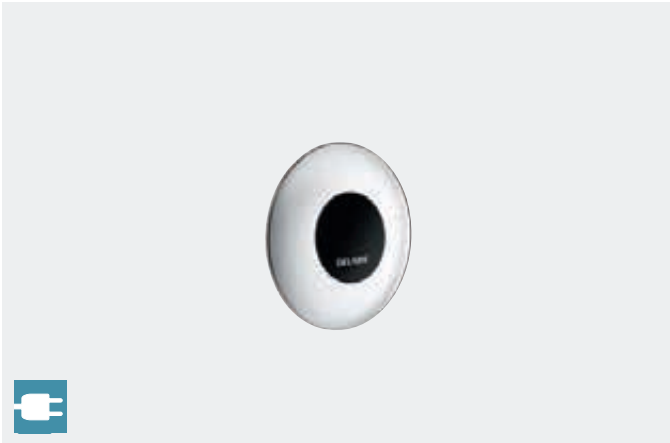

- **Druckspüler:** direkter Anschluss an das Leitungsnetz
- Netzbetrieb, mit Magnetventil 1"
- Mit Trafo 230/12 V
- Externe Elektronik-Box IP65
- Für Hinterwandmontage
- Stoßfester Infrarotsensor mit Präsenzerfassung
- **Auslösung automatisch berührungslos** nach Verlassen des Nutzers oder **gezielt berührungslos** (durch Annäherung der Hand etwa 4 cm an den Sensor)
- **Spülzeit ~7 Sekunden**, einstellbar von 3 bis 12 Sekunden
- **Erfassungsabstand und Durchfluss-/Spülmenge einstellbar**
- Mit Vorabsperrung G 1 x G 1
- Rohrunterbrecher Ø 32
- Steckmuffe Ø 32/55
- Flächenbündige Rosette
- Gewindestange zuschneidbar
- Berechnungsdurchfluss: 1 l/Sek. bei 1 bar Fließdruck
- Geeignet für Regenwasser
- Geeignet für spülrandlose WCs ohne Durchflussbegrenzer und für bewegungseingeschränkte Personen
- 10 Jahre Garantie

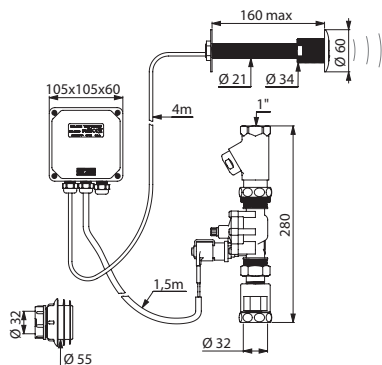

463150

WC-Spülarmatur TEMPOMATIC Hinterwandmontage		
Für Wandstärke ≤ 30 mm	463030	790,03 €
Für Wandstärke ≤ 160 mm	463150	790,03 €

Auf Anfrage: Ausführungen für andere Wandstärken





- **Leistungsstark und wassersparend:** Druckspülsystem begrenzt Undichtigkeiten, starke aufeinanderfolgende Spülung, 3l/6l
- **Antivandalismus:** Messing massiv, Hinterwandmontage, verdeckte Befestigungen
- **Hygiene:** kein Spülkasten: keine Wasserstagnation (begrenzt Bakterienwachstum)
- **Komfort:** besonders leichte Betätigung, geräuscharm gemäß DIN EN 12541 Klasse II

TEMPOFLUX 2

Selbstschluss-Druckspüler für WC, Hinterwandmontage



- **Druckspüler:** direkter Anschluss an das Leitungsnetz
- Für Wandstärke ≤ 140 mm
- **Zweimengenspülung 3l/6l** einstellbar auf 2l/4l
- **Besonders leichte Betätigung**
- **Rohrunterbrecher**
- **Integrierte Vorabsperrung mit Durchfluss-/Spülmengeneinstellung**
- Körper aus Messing massiv
- Bedienelement aus Metall verchromt
- Anschluss von oben G 3/4B
- Abgang mit Steckmuffe für PVC-Rohr $\varnothing 26/32$
- Gewindestange zuschneidbar
- **Geräuschpegel gemäß DIN EN 12541 Klasse II**
- Berechnungsdurchfluss: 1 l/Sek. bei 1 bar Fließdruck
- Geeignet für Regenwasser
- Geeignet für spülrandlose WCs ohne Durchflussbegrenzer und für bewegungseingeschränkte Personen
- 10 Jahre Garantie

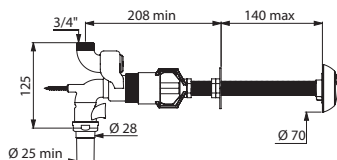

762150

Antivandalismus

Die **Hinterwandmontage** ist die beste Lösung für vandalismusanfällige Bereiche. Durch das wandbündige Bedienelement aus **verchromtem Metall** wird jegliches Losreißen der Armatur unterbunden.

Wartung

Alle Wartungsarbeiten des TEMPOFLUX 2 für Hinterwandmontage können im **Versorgungsraum** hinter der Wand durchgeführt werden. Dies erleichtert den Zugang zu den Funktionsteilen und **sichert** die Arbeit der **Wartungsfachkraft ab**. Die Kartuschen sind einfach ohne Demontage der Armaturen austauschbar.

Leistungsstarke Druckspülung

Druckspüler sind direkt mit der Zuleitung verbunden. Sie nutzen den **Druck der Versorgungsleitung**, weshalb ihre Spülung stets kraftvoller als bei einem Spülkasten ist. Die Wartezeit, die ein Spülkasten zum Nachfüllen benötigt, fällt komplett weg. Die **jederzeit** und auch mehrmals hintereinander **auslösbare Spülung** stellt somit eine ideale Lösung für hoch frequentierte Bereiche dar (Schulpause, Stadionhalbezeit, Werkspause etc.).

Wassersparnis

Die bei der TEMPOFLUX 2 Reihe integrierte **Zweimengenspülung 3l/6l** kombiniert optimale Spülkraft und Wassersparnis. Die auf **2l/4l einstellbare Spülmenge** ermöglicht es, auch höchsten Anforderungen von Ökolabels gerecht zu werden.

Weitere Informationen siehe Seite 8.

Im Vergleich zu Spülkastensystemen ist das Risiko für Undichtigkeiten, die durch unbemerkte Rinnsalbildung hohe Wasserrechnungen verursachen können, gering.

Komfort

Durch ihre **besonders leichte Betätigung** eignen sich TEMPOFLUX 2 Druckspüler für alle Nutzer. Die **Spülung ist geräuscharm** und entspricht den Anforderungen der DIN EN 12541 Klasse II.

Design

TEMPOFLUX 2 Druckspüler zeichnen sich durch ihr **zeitloses Design** aus. So ist gewährleistet, dass sie sich perfekt in jeden öffentlichen Sanitärraum einfügen. In einem Gefängnis müssen die eingebauten Produkte widerstandsfähig und sicher sein: für den Nutzer unzugängliche Mechanismen, fließende Formen etc. Die puristischen Formen begrenzen Verschmutzungen und vereinfachen die Reinigung.

WC-Spülarmatur TEMPOFLUX 2 Hinterwandmontage	762150	267,15 €
--	--------	----------



- **Leistungstark und wassersparend:** Druckspülsystem begrenzt Undichtigkeiten, starke aufeinanderfolgende Spülung
- **Antivandalismus:** Hinterwandmontage, verdeckte Befestigungen
- **Hygiene:** kein Spülkasten: keine Wasserstagnation (begrenzt Bakterienwachstum)

TEMPOFLUX 3 AB

Selbstschluss-Druckspüler für WC, Hinterwandmontage



- **Druckspüler:** direkter Anschluss an das Leitungsnetz
- Für Wandstärke ≤ 200 mm
- **Besonders leichte Betätigung**
- **Antiblockiersicherheit AB:** Wasser fließt erst nach Loslassen des Bedienknopfes
- **Spülzeit ~7 Sekunden**
- **Rohrunterbrecher**
- **Vorabspernung mit Durchfluss-/Spülmengeneinstellung, Auslösemodul und Kartusche integriert und über Versorgungsraum zugänglich**
- Druckknopf aus Metall verchromt
- Stoßfester Mechanismus
- Anschluss von oben G 3/4B
- Geräuschpegel gemäß DIN EN 12541 Klasse II
- Gewindestange zuschneidbar
- Berechnungsdurchfluss: 1 l/Sek. bei 1 bar Fließdruck
- Erhältlich mit oder ohne PVC-Spülrohr
- Geeignet für Regenwasser
- Geeignet für spülrandlose WCs ohne Durchflussbegrenzer und für bewegungseingeschränkte Personen
- 10 Jahre Garantie

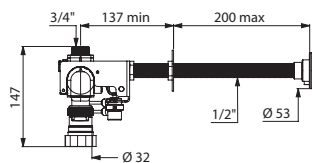

763256

TEMPOFLUX 1 und TEMPOCHASSE

Selbstschluss-Druckspüler für WC, Hinterwandmontage



- **Druckspüler:** direkter Anschluss an das Leitungsnetz
- Für Wandstärke ≤ 200 mm
- **Spülzeit ~7 Sekunden**
- **Rohrunterbrecher**
- **Gerade Vorabspernung mit Durchfluss-/Spülmengeneinstellung**
- Druckknopf aus Metall verchromt
- Stoßfester Mechanismus
- Anschluss von oben
- Spülrohrverbinder $\varnothing 32/55$
- Gewindestange zuschneidbar
- Berechnungsdurchfluss: 1 l/Sek. bei 1 bar Fließdruck
- Erhältlich mit oder ohne PVC-Spülrohr $\varnothing 32$
- Geeignet für Regenwasser
- 10 Jahre Garantie

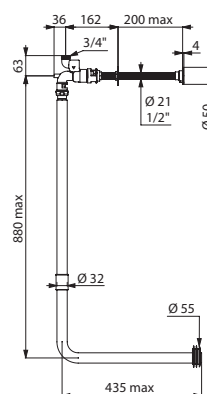

761210

WC-Spülarmatur TEMPOFLUX 1 für Hinterwandmontage G 3/4B mit besonders leichter Betätigung

Mit Spülrohr	761210	253,92 €
Ohne Spülrohr	761110	217,26 €

WC-Spülarmatur TEMPOCHASSE für Hinterwandmontage G 1

Mit Spülrohr	760210	280,67 €
Ohne Spülrohr	760110	227,19 €

Auf Anfrage: Ausführungen für andere Wandstärken

WC-Spülarmatur TEMPOFLUX 3 AB für Hinterwandmontage		
Mit Spülrohr	763266	246,88 €
Ohne Spülrohr	763256	207,64 €





- **Hygiene:** kein Spülkasten: keine Wasserstagnation (begrenzt Bakterienwachstum)
- **Komfort:** besonders leichte Betätigung, geräuscharm gemäß DIN EN 12541 Klasse II
- **Leistungsstark und wassersparend:** Druckspülsystem begrenzt Undichtigkeiten, starke aufeinanderfolgende Spülung
- **Einfache Installation:** wasserdichter Unterputzkasten anpassbar und flexibel einsetzbar

TEMPOFLUX 3 AB mit Fernbetätigung

Selbstschluss-Druckspüler für WC, Unterputzmontage

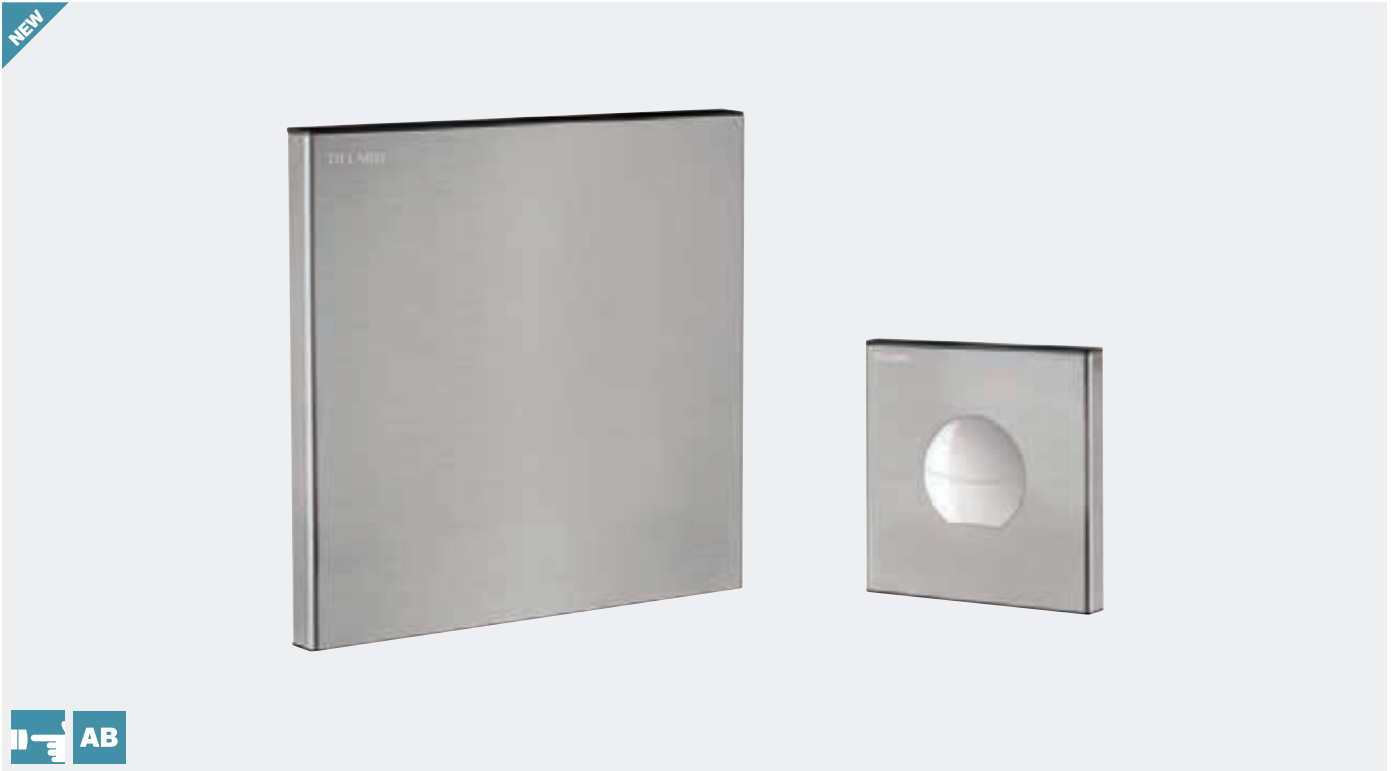

- **Druckspüler:** direkter Anschluss an das Leitungsnetz
- **Abdeckplatte** aus Edelstahl satiniert 186 × 186 mm
- **Selbstschluss-Betätigungsplatte** aus Edelstahl satiniert und Druckknopf verchromt 90 × 90 mm
- **Wasserdichter Unterputzkasten:**
 - Flansch mit integrierter Dichtung
 - Wasseranschluss außerhalb des Kastens und Wartung von vorne
 - Flexible Installation (Ständerwand, Massivwand, Paneel)
 - Geeignet für Wandstärken von 10 bis 120 mm (die Einbautiefe des Unterputzkastens beträgt mindestens 93 mm)
 - Anpassbar an Standard- oder „Pipe-in-pipe“-Rohrleitungen
 - Vorabsperrung mit Durchflussmengeneinstellung, Filter und Kartusche integriert und von vorne zugänglich
 - Spülarmatur TEMPOFLUX 3 G 3/4 geeignet für Salz-, Regen- und Grauwasser
 - Rohrunterbrecher im Inneren des Unterputzkastens
- **Besonders leichte Betätigung**
- **Antiblockiersicherheit AB:** Wasser fließt erst nach Loslassen des Bedienknopfes
- **Zweimengenspülung 3l/6l einstellbar auf 2l/4l**
- Abgang mit Steckmuffe für PVC-Rohr Ø 26/32
- Geräuschpegel gemäß DIN EN 12541 Klasse II
- Berechnungsdurchfluss: 1 l/Sek. bei 1 bar Fließdruck
- Geeignet für spülrandlose WCs ohne Durchflussbegrenzer und für bewegungseingeschränkte Personen
- 10 Jahre Garantie



Weitere Montagemöglichkeit: siehe Seite 232.

Voraussichtlich erhältlich ab 1. Halbjahr 2023 in Rücksprache mit unserem Vertriebsdienst.

WC-Spülarmatur TEMPOFLUX 3 AB mit Fernbetätigung	763300	414,76 €
--	--------	----------

Planen Sie ein Spülrohr ein (siehe Seite 242)

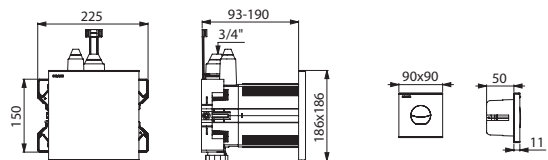

763300

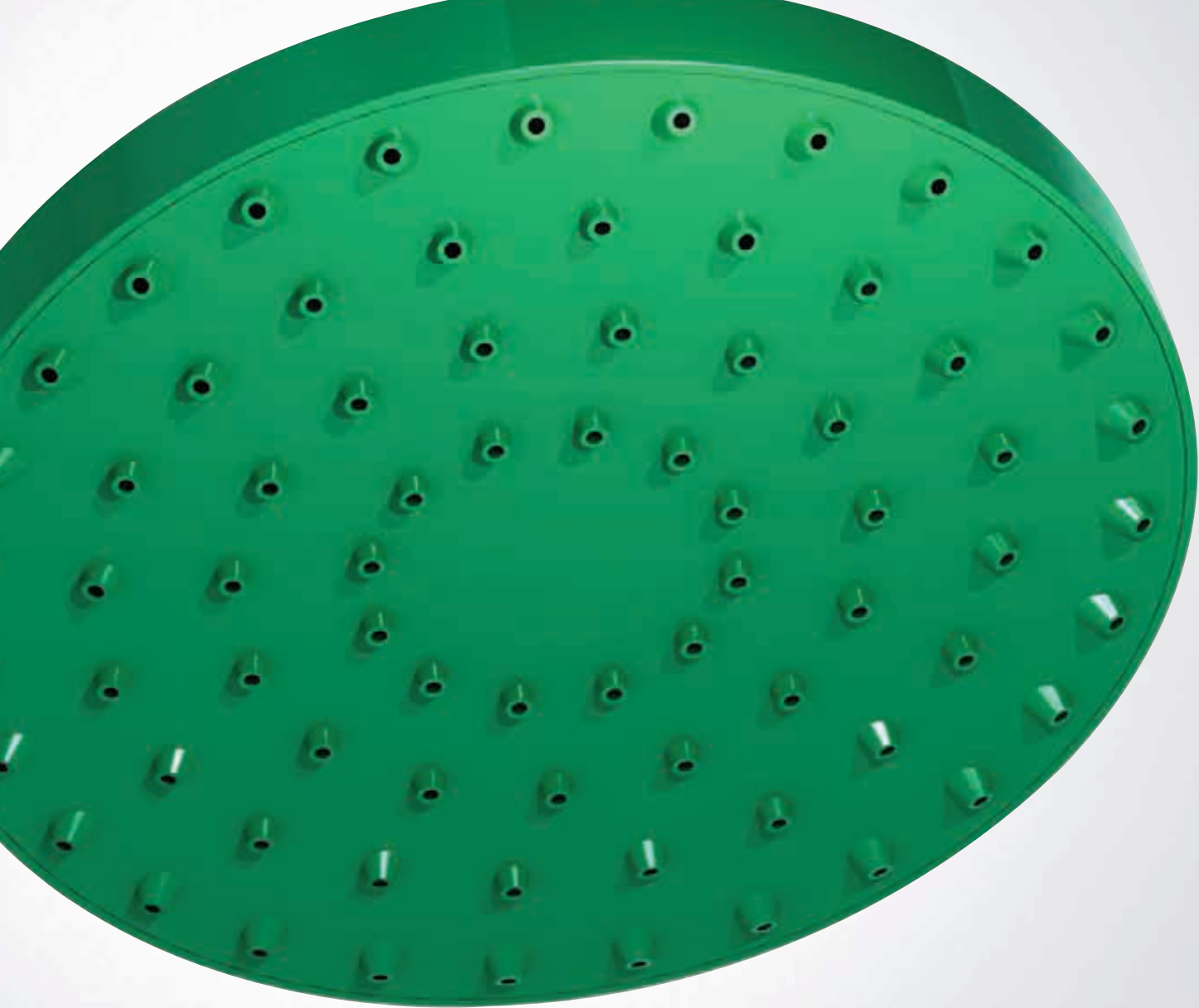

Sicherheitsausstattung

LÖSUNGEN FÜR
SICHERHEITS-
AUSSTATTUNG
260

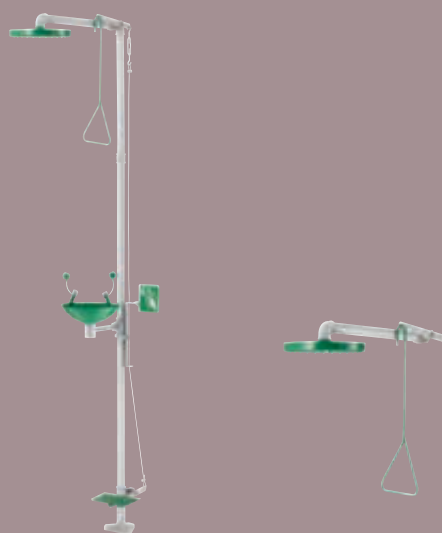

NOTDUSCHEN
263



AUGENDUSCHEN
264

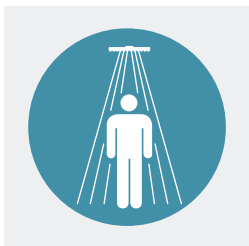

Homogener, kegelförmiger Strahl



Optimierung der Augenspülung



Standardmäßig frostgeschützt



SICHERHEITSAUSSTATTUNG: SPEZIFISCHE KONZEPTION FÜR EINE SCHNELLE DEKONTAMINATION

DELABIE hat die Produktreihe der Sicherheitsausstattung für Bereiche entwickelt, in denen eine Kontaminationsgefahr des Körpers, des Gesichts und/oder der Augen durch chemische, gesundheits-schädigende Substanzen besteht. Die Augen- und Notduschen von DELABIE ermöglichen bei Erste-Hilfe-Maßnahmen das Ausspülen und eine **rasche Dekontamination** der betroffenen Person am Unfallort.

Sicherheit

Der Brausekopf mit Randstrahlen sorgt für eine optimale Aufteilung des Strahls über den gesamten Körper. Durchmesser und Ausrichtung der Düsen wurden so konzipiert, dass ein **homogener, kegelförmiger Strahl** entsteht.

Die Sprühköpfe sind mit Luftsprudlern mit zweifachem Edelstahl-Schutzfilter ausgestattet, um den Augenkontakt mit festen Partikeln aus dem ausströmenden Wasser zu verhindern. Die Schutzabdeckungen schützen vor Verunreinigungen aus der Luft. Schnelles und einfaches Öffnen.

Zuverlässigkeit

Die **Mechanismen** der DELABIE Sicherheitsausstattungen sind **standardmäßig frostgeschützt** (siehe unten). Sie bestehen aus korrosionsbeständigen Materialien.

Standardmäßig frostgeschützt

Der Großteil der Sicherheitsausstattung wird in ungeheizten und/oder Außengebäuden installiert. Die Ausstattungen von DELABIE sind standardmäßig mit einem Frostschutz-System ausgestattet und sind somit im Innen- und Außenbereich einsetzbar. Das Entleersystem der Säule und des Brausekopfes ermöglicht bei jeder Nutzung einen sauberen Strahl (siehe unten). Die unserem Produkt vorgelagerten Anschlussleitungen müssen vor Frost geschützt werden.

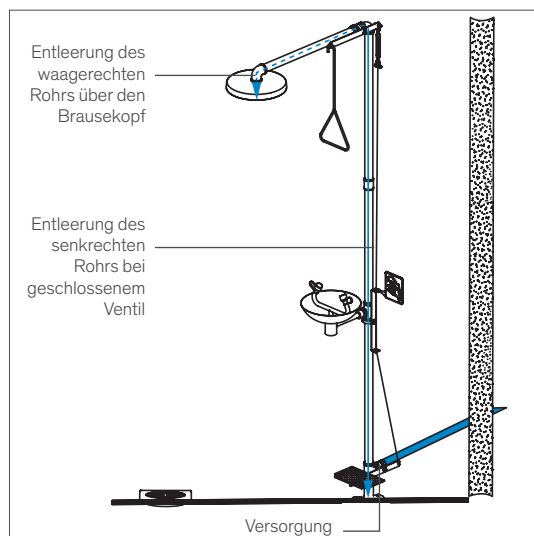

Effizienz

Für eine rasche Dekontamination werden die DELABIE Sicherheitsausstattungen mit hohen Durchflussraten ausgeliefert:

- Augendusche: Durchflussmenge 20 l/min bei 3 bar Fließdruck

- Notdusche: Durchflussmenge 70 l/min bei 3 bar Fließdruck

Die Duschen sind mit 74 Löchern versehen, deren berechneter Durchfluss und Position die Spülwirkung optimieren.

Nutzerkomfort

Die Schutzabdeckungen der Sprühköpfe lösen sich automatisch durch Wasserdruck. Die Düsen sind mit Luftsprudlern ausgestattet, die für einen **sanften Strahl** sorgen, um den Nutzer nicht zu verletzen.

Schnelle Montage

Die DELABIE Sicherheitsausstattungen lassen sich einfach und schnell montieren. Die Versorgung sollte mit Mischwasser erfolgen (je nach Art und Durchfluss des Produkts Vormischer oder Thermostat-Mischbatterie einplanen, *siehe Seite 151*). Um den Standort der Installation klar kenntlich zu machen, ist im Lieferumfang jedes Produkts der Reihe ein grünes Hinweisschild enthalten.

Einfache Funktionsweise

Die DELABIE Sicherheitsausstattungen gewährleisten ein **schnelles und einfaches Öffnen**. Zum Öffnen des Wasserflusses entweder Zugstange mit Dreiecksgriff, Fußpedal oder Handbetätigungsplatte bedienen.

Normkonformität

Die DELABIE Sicherheitsausstattungen entsprechen den folgenden Normen:

- Notdusche: europäische Norm DIN EN 15154-1
- Augendusche: europäische Norm DIN EN 15154-2
- Hinweisschilder: internationale Norm ISO 3864-1 über grafische Symbole, Sicherheitsfarben und Sicherheitszeichen in Arbeitsstätten und öffentlichen Bereichen.

Diese Norm wird auf europäischer Ebene von der Richtlinie 92/58/EWG wieder aufgenommen.

Vereinfachte Wartung

Die Ersatzteile sind **austauschbar** und **ohne Demontage des Produktes zugänglich**. Dies ermöglicht dem Wartungspersonal einen einfachen und schnellen Austausch.

Um einen einwandfreien Betrieb der Sicherheitsausstattung zu gewährleisten, sind eine Überprüfung und ein Testlauf alle 14 Tage durchzuführen.

10 Jahre Garantie gegen jegliche Fabrikationsfehler.

**KREISFÖRMIGER
BRAUSEKOPF**
Homogener,
kegelförmiger Strahl



**HINWEISSCHILD
NOTDUSCHE**

ERGONOMISCHE BETÄTIGUNG
Aktiviert Not- und Augendusche gleichzeitig



**SÄULE AUS STAHL
VERZINKT**
Zuverlässigkeit

**HINWEISSCHILD
AUGENDUSCHE**



**AUGENDUSCHE
MIT LUFTSPRUDLERN**
Nutzerkomfort

SCHALE AUS EDELSTAHL
Zuverlässigkeit

140 mm



HANDBETÄTIGUNG
Aktiviert die Augendusche

ABLAUF
G 1 1/4

FUSSBETÄTIGUNG
Aktiviert die Augendusche

ANSCHLUSS G 1

**BEFESTIGUNGSPLATTE
AUS MESSING**
Zuverlässigkeit





- **Effizienz:** hohe Durchflussraten zur raschen Dekontamination
- **Frostschutz-System:** standardmäßig frostgeschützt, Wasserentleerungs-Vorrichtung für Säule und Brausekopf
- **Komfort:** schnelles und einfaches Öffnen, sanfter Strahl für Nutzer

Kombination Körper-/Augendusche

Auf Säule



- **Standardmäßig frostgeschützt**
- Auffangschale Ø 250 mm aus Edelstahl Werkstoff 1.4301 grün
- Sprühköpfe der Augendusche mit Schutzabdeckungen aus stoßfestem, grünen ABS, die sich bei Wasserfluss automatisch lösen
- **Durchflussmenge 20 l/min** bei 3 bar Fließdruck, Luftsprudler und zweifache Edelstahl-Schutzfilter
- Kreisförmiger Brausekopf Ø 250 mm aus stoßfestem, grünen ABS
- **Durchflussmenge 70 l/min** bei 3 bar Fließdruck
- Wasseranschluss G 1
- Rohre aus verzinktem Stahl (Oberfläche pulverbeschichtet grau), Zugstange mit Dreiecksgriff aus Messing (Oberfläche pulverbeschichtet grün), Handbetätigungsplatte und Pedal aus verzinktem Stahl (Oberfläche pulverbeschichtet grün)
- Bodenbefestigung durch dreieckige Messingplatte (Schrauben nicht im Lieferumfang enthalten)
- Normgerechte Erste-Hilfe-Hinweisschilder „Notdusche“ und „Augendusche“ im Lieferumfang enthalten
- 10 Jahre Garantie

Funktionsweise:

Rasches Öffnen/Schließen durch vernickelte Messingventile mit 1/4-Umdrehung

Körper- und Augendusche gleichzeitig:

- Zum Öffnen des Wasserflusses: Betätigung der Zugstange mit Dreiecksgriff, bei Loslassen des Griffs stoppt die Dusche nicht
- Zum Stoppen des Wasserflusses: Hochziehen des Griffs

Augendusche einzeln:

- Zum Öffnen des Wasserflusses: Betätigung des Pedals oder der Handbetätigungsplatte, bei Loslassen des Pedals oder der Handbetätigungsplatte stoppt die Augendusche nicht
- Zum Stoppen des Wasserflusses: Handbetätigungsplatte in die entgegengesetzte Richtung ziehen, Pedal mit dem Fuß hochziehen

Die Notdusche schließt nicht automatisch. Dadurch hat der Verletzte beide Hände frei (um seine Kleidung abzulegen, um seine Augen weit offen zu halten etc.).

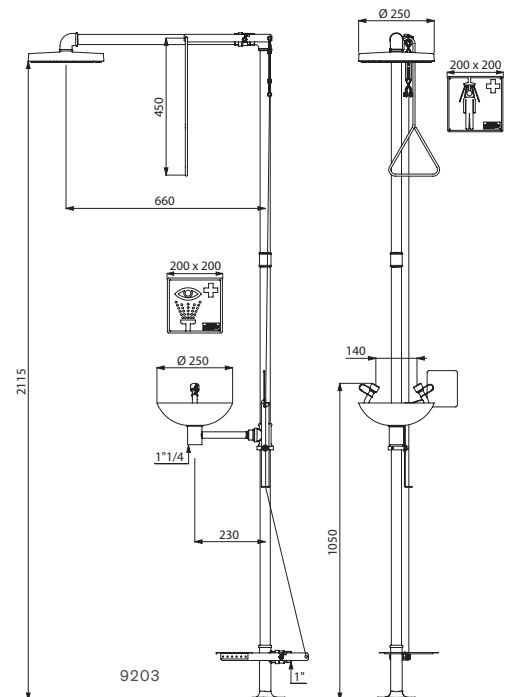

Kombination Körper-/Augendusche	9203	1.036,49 €
Planen Sie einen Vormischer PREMIX ein (siehe Seite 151)		



- **Effizienz:** hohe Durchflussraten zur raschen Dekontamination
- **Sicherheit:** Sprühköpfe mit Schutzabdeckungen, Edelstahl-Schutzfilter halten feste Partikel zurück
- **Frostschutz-System:** standardmäßig frostgeschützt, Wasserentleerungs-Vorrichtung bei Ausführung auf Säule
- **Komfort:** schnelles und einfaches Öffnen, sanfter Strahl für Nutzer

Notdusche für Unterputz-Wandmontage

Waagerechte Ausführung mit Handbetätigung



- **Standardmäßig frostgeschützt**
- Kreisförmiger Brausekopf Ø 250 mm aus stoßfestem, grünen ABS
- Rasches Öffnen/Schließen durch vernickeltes Messingventil mit 1/4-Umdrehung
- Zum Öffnen des Wasserflusses: Betätigung der Zugstange mit Dreiecksgriff
- Bei Loslassen des Griffs stoppt die Dusche nicht
- Zum Stoppen des Wasserflusses: Hochziehen des Griffs
- **Durchflussmenge 70 l/min** bei 3 bar Fließdruck
- Wasseranschluss G 1
- Rohre aus verzinktem Stahl (pulverbeschichtet grau), Zugstange mit Dreiecksgriff aus Messing (pulverbeschichtet grün)
- Normgerechtes Erste-Hilfe-Hinweisschild „Notdusche“ im Lieferumfang enthalten
- Montage durch die Wand, Unterputz oder unter abgehängter Decke (Bogen 1" und Schelle einplanen)
- 10 Jahre Garantie

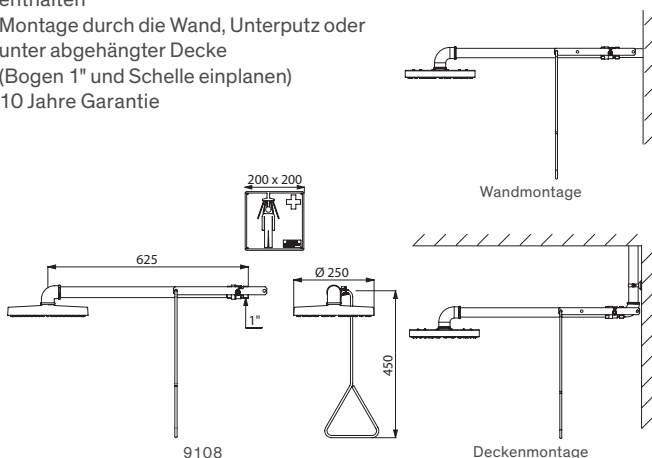

Notdusche Wandmontage	9108	213,59 €
------------------------------	-------------	-----------------

Planen Sie einen Vormischer PREMIX (siehe Seite 151) ein

Augendusche

Mit Hand- und/oder Fußbetätigung



- Augendusche **standardmäßig frostgeschützt**
- Auffangschale Ø 250 mm aus Edelstahl Werkstoff 1.4301 grün
- Sprühköpfe der Augendusche mit Schutzabdeckungen aus stoßfestem, grünen ABS, die sich bei Wasserfluss automatisch lösen
- Öffnen/Schließen durch vernickelte Messingventile mit 1/4-Umdrehung

Funktionsweise:

- Ausführung 9201: Zum Öffnen des Wasserflusses: Betätigung des Pedals oder der Handbetätigungsplatte
- Ausführung 9102: Zum Öffnen des Wasserflusses: Betätigung der Handbetätigungsplatte
- Bei Loslassen des Pedals oder der Handbetätigungsplatte stoppt die Augendusche nicht; zum Stoppen des Wasserflusses: Handbetätigungsplatte in die entgegengesetzte Richtung ziehen und Pedal mit dem Fuß hochziehen bei Ausführungen auf Säule

- **Durchflussmenge 20 l/min** bei 3 bar Fließdruck, Luftsprudler und zweifache Edelstahl-Schutzfilter
- Rohre aus verzinktem Stahl
- Handbetätigungsplatte und Pedal aus verzinktem Stahl (pulverbeschichtet grün)
- Bodenbefestigung durch Messingrosette (Schrauben nicht mitgeliefert)
- Normgerechtes Erste-Hilfe-Hinweisschild „Augendusche“
- 10 Jahre Garantie

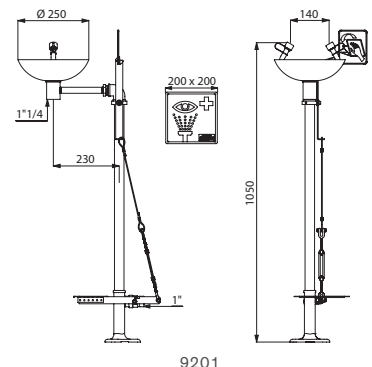

Augendusche		
Auf Säule, Wasseranschluss G 1	9201	705,53 €
Wandmontage, Wasseranschluss G 1/2B	9102	435,50 €

Planen Sie einen Vormischer PREMIX (siehe Seite 151) ein



- **Effizienz:** hohe Durchflussraten zur raschen Dekontamination
- **Sicherheit:** Sprühköpfe mit Schutzabdeckungen, Edelstahl-Schutzfilter halten feste Partikel zurück
- **Komfort:** ergonomischer Griff aus grünem Polypropylen

Augendusche 2 Sprühköpfe / 1 Sprühkopf

Mit Betätigungshebel

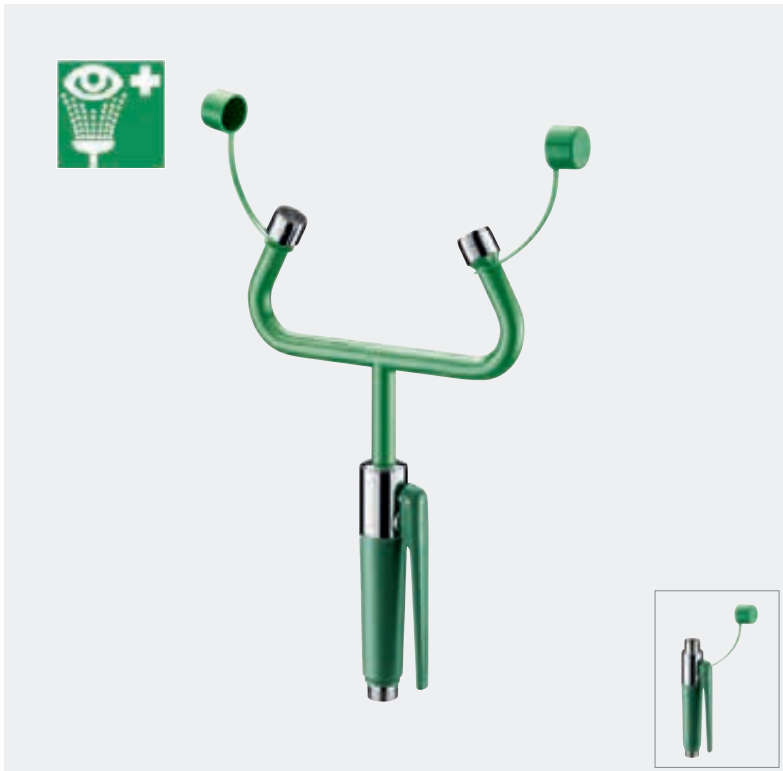

- Sprühköpfe der Augendusche mit Schutzabdeckungen aus grünem ABS, die sich bei Wasserfluss automatisch lösen
- Zum Öffnen des Wasserflusses: Betätigung der Handbrause
- Zum Stoppen des Wasserflusses: Automatische Abschaltung durch Feder
- Mit Luftsprudler und zweifachem Edelstahl-Schutzfilter
- Ergonomischer Griff und Betätigungshebel aus Polypropylen grün
- Normgerechtes Erste-Hilfe-Hinweisschild „Augendusche“ im Lieferumfang enthalten
- 10 Jahre Garantie

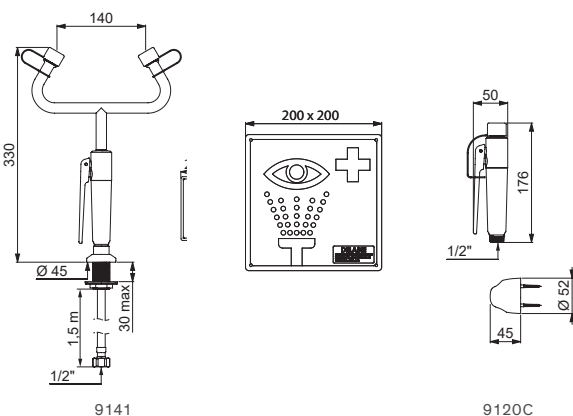

Ergänzende Produkte



Luftsprudler M22 x 1 IG:

- Luftsprudler M22 x 1 IG mit Sieb für komfortablen Strahl
- Für Handbrause Art. 9120C, 9140C, 9121 und 9141 oder für Augendusche Art. 9102, 9201 und 9203

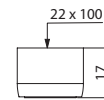

A22D75

Luftsprudler M22 x 1 IG

Für Handbrause	A22D75	18,87 €
Für Augendusche	A22LY75	18,87 €



Abdeckungen für Luftsprudler:

- Abdeckungen aus stoßfestem, grünem ABS zum Schutz der Sprühköpfe
- Automatisches Lösen bei Betätigung der Augendusche
- 2 Abdeckungen im Lieferumfang enthalten

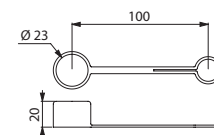

91AA75

Abdeckungen für Luftsprudler	91AA75	8,61 €
------------------------------	---------------	---------------



Brausekopf:

- Kreisförmiger Brausekopf Ø 250 mm G 1B
- Aus stoßfestem, grünem ABS
- **Durchflussmenge 70 l/min** bei 3 bar Fließdruck
- Wasseranschluss G 1
- 10 Jahre Garantie

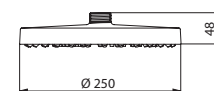

9225

Brausekopf	9225	60,10 €
------------	-------------	----------------

Augendusche, 2 Sprühköpfe (Durchflussmenge 9 l/min)		
Wandmontage mit Halterung	9121	210,67 €
Standmontage, Schlauch L. 1,50 m M15 x 1 - 1/2"	9141	261,06 €
Augendusche, 1 Sprühkopf (Durchflussmenge 6 l/min)		
Wandmontage mit Halterung	9120C	184,34 €
Standmontage, Schlauch L. 1,50 m M15 x 1 - 1/2"	9140C	228,18 €

Planen Sie einen Vormischer PREMIX (siehe Seite 151) ein

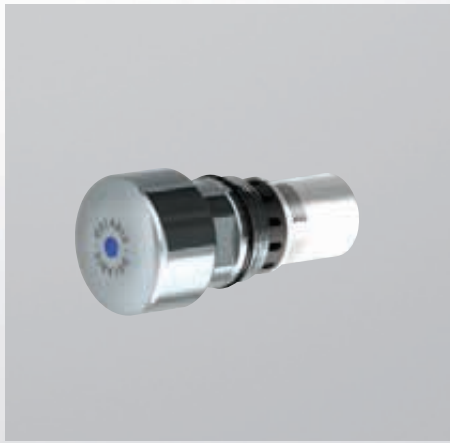

Normen und Richtlinien Ersatzteile Artikelnummern-Index

NORMEN UND
RICHTLINIEN
268

ERSATZTEILE
272

ARTIKELNUMMERN-
INDEX
278

PLANUNG, BAU UND BETRIEB VON TRINKWASSERINSTALLATIONEN

Übersicht über die wichtigsten Normen und Richtlinien

TrinkwV	Verordnung über die Qualität von Wasser für den menschlichen Gebrauch (zuletzt geändert 2021)
DIN 1988-100...600	Technische Regeln für Trinkwasserinstallationen (TRWI); Technische Regel des DVGW
DIN EN 806 - 1...5	Technische Regeln für Trinkwasserinstallationen...; Deutsche Fassung EN 806 - 1...5
DIN EN 1717	Schutz des Trinkwassers vor Verunreinigungen in Trinkwasserinstallationen und allgemeine Anforderungen an Sicherheitseinrichtungen zur Verhütung von Trinkwasserverunreinigungen durch Rückfließen
DVGW-Arbeitsblatt W 551	Trinkwassererwärmungs- und Trinkwasserleitungsanlagen; Technische Maßnahmen zur Verminderung des Legionellenwachstums; Planung, Errichtung, Betrieb und Sanierung von Trinkwasser-Installationen
DVGW-Arbeitsblatt W 553	Bemessung von Zirkulationssystemen in zentralen Trinkwassererwärmungsanlagen
VDI 6000	Ausstattung von und mit Sanitärräumen
VDI 3818	Öffentliche Sanitärräume
VDI/DVGW 6023	Hygiene in Trinkwasserinstallationen – Anforderungen an Planung, Ausführung, Betrieb und Instandhaltung (<i>siehe Seite 14/15</i>)
ZVSHK	Merkblätter / Fachinformationen zur Druckprüfung, Inbetriebnahme, Hygiene
AMEV	Planung, Ausführung und Bedienung von Sanitäranlagen in öffentlichen Gebäuden

Darüber hinaus können je nach Art und geographischer Lage des Bauvorhabens weitere Vorgaben für die Planung von Trinkwasserinstallationen relevant sein. Beispielsweise Krankenhausrichtlinien, Arbeitsstättenrichtlinie, Gaststättenbaurichtlinien, Landesbauordnungen, örtliche Bauvorschriften, Bestimmungen von Energieversorgern etc.

ANFORDERUNGEN UND PRÜFZEICHEN

Armaturen gemäß deutscher Trinkwasserverordnung

Die Erfüllung höchster Hygienestandards hat für DELABIE oberste Priorität. Daher entsprechen die Armaturen von DELABIE den relevanten Normen und die eingesetzten Werkstoffe erfüllen die Anforderungen der [Trinkwasserverordnung \(TrinkwV 2001 inklusive der Änderungen, zuletzt 2021\)](#).

Alle mit Trinkwasser in Kontakt stehenden metallenen Werkstoffe entsprechen der aktuellen [UBA-Liste](#), soweit veröffentlicht.

CE-Kennzeichnung für elektronische Armaturen

Richtlinien [EMV 2014/30/EU](#) und Niederspannung [2014/35/EU](#).

Produkte mit Prüfzeichen

Als Markenhersteller setzt die DELABIE Gruppe zahlreiche Produkte mit Prüfzeichen ([DIN-DVGW](#), [NF](#), [WRAS](#), [BELGAQUA](#) und viele mehr) ein.

Mit dem DVGW-Prüfzeichen werden Produkte ausgezeichnet, die den Anforderungen hinsichtlich Lebensdauer, Funktionssicherheit oder Geräuschverhalten entsprechen.

DVGW-ZERTIFIZIERTE PRODUKTREIHEN

Artikelnummer	Produkt	Registriernummer
378015	Stand Ventil BINOPTIC G3/8B Feststrom 230/12V mit Trafo	NW-6514DL0542
379ENC	W. Vent. BINOPTIC G3/8B UP Ausl. L200mm Feststr. m.Trafo	NW-6514DL0542
379MCH	W.MBatt.BINOPTIC MIX Hw.-Mont.110 G3/8B Feststr.230/12V Trafo	NW-6514DL0543
388015	Waschtisch-Ventil BINOPTIC G3/8B H170mm Netzbetrieb 230/12V	NW-6514DL0542
388MCHLH	WT Mischbatterie BINOPTIC MIX G3/8B H170mm Netzbetrieb 230/12V	NW-6514DL0543
398015	Waschtisch-Ventil BINOPTIC G3/8B H250mm Netzbetrieb 230/12V	NW-6514DL0542
398MCHLH	WT Mischbatterie BINOPTIC MIX G3/8B H250mm Netzbetrieb 230/12V	NW-6514DL0543
430006	Urinalspüler TEMPOMATIC 4 UP Edst. sat. 6V Batterie Set 2/2	CW-6532DL0091 (Konformitätsbescheinigung)
430010	Urinalsp. TEMPOMATIC 4 UP Edelstahl poliert 230/6V Set 2/2	CW-6532DL0091 (Konformitätsbescheinigung)
430016	Urinalsp. TEMPOMATIC 4 UP Edst. poliert 6V Batterie Set 2/2	CW-6532DL0091 (Konformitätsbescheinigung)
430020	Urinalspüler TEMPOMATIC 4 UP Edelstahl weiß 230/6V Set 2/2	CW-6532DL0091 (Konformitätsbescheinigung)
430026	Urinalspüler TEMPOMATIC 4 UP Edst. weiß 6V Batterie Set 2/2	CW-6532DL0091 (Konformitätsbescheinigung)
430030	Urinalsp. TEMPOMATIC 4 UP Glas schwarz 230/6V Set 2/2	CW-6532DL0091 (Konformitätsbescheinigung)
430036	Urinalsp. TEMPOMATIC 4 UP Glas schwarz 6V Batterie Set 2/2	CW-6532DL0091 (Konformitätsbescheinigung)
430PBOX	Elektr. Urinalspüler TEMPOMATIC 4 UP G1/2 6V Batt. Set 1/2	CW-6532DL0091 (Konformitätsbescheinigung)
430SBOX	Elektr. Urinalspüler TEMPOMATIC 4 UP G1/2 230/6V Set 1/2	CW-6532DL0091 (Konformitätsbescheinigung)
440101	Stand Ventil TEMPOMATIC4 G3/8, m. Steckernetzteil, 230/6V	CW-6514DL0534 (Konformitätsbescheinigung)
440106	Ventil TEMPOMATIC 4 WT G3/8 mit 6V-Batterien integriert	CW-6514DL0534 (Konformitätsbescheinigung)

DVGW zertifizierte Produktserien (Fortsetzung):

Artikelnummer	Produkt	Registriernummer
443406	Wandventil TEMPOMATIC 4 WT G1/2B, 6V-Batterien integr.,L.130	CW-6514DL0534 (Konformitätsbescheinigung)
490101	Stand MBatt. TEMPOMATIC MIX4 G3/8 m. Steckernetzteil,230/6V	CW-6514DL0535 (Konformitätsbescheinigung)
490106	MBatt. TEMPOMATIC MIX 4 WT G3/8 mit 6V-Batterien integriert	CW-6514DL0535 (Konformitätsbescheinigung)
493400	Wand MBatt. TEMPOMATIC MIX 4 G 1/2B UP-Anschluss 230/6V L160	CW-6514DL0535 (Konformitätsbescheinigung)
732230	UT-Therm. PREMIX NANO 3/8" verchr. + Anschluss-Set PEX L.300	NW-6509DL0337
733015	Therm.MBatt. PREMIX COMPACT G1/2B Ausführung unverchromt	NW-6509DL0337
740000	Stand Selbstschlussventil TEMPOSOFT G1/2B 7 Sek.	DW-6508CU0092
740300	Stand Selbstschl. Vent. TEMPOSOFT2 G1/2B 7 Sek. Verdrehsich.	DW-6508CU0092
740500	Selbstschlussventil TEMPOSOFT2 G1/2B 7 Sek.	DW-6508CU0092
741000	Wand Selbstschlussventil TEMPOSOFT G1/2B 7 Sek., L80mm	DW-6508CU0092
741500	Wand Selbstschlussventil TEMPOSOFT2 G1/2B 7 Sek.,L110mm	DW-6508CU0092
741550	Wand Selbstschlussventil TEMPOSOFT2 G1/2B 7 Sek.,L150mm	DW-6508CU0092
745100	Stand Selbstschlussventil TEMPOSTOP G1/2B 7 Sek.,Kontermutter	DW-6508CU0518
746000	Wand Selbstschlussventil TEMPOSTOP G1/2B, 7 Sek.	NW-6508CR0530
790000	DU-Selbstschlussmischbatterie TEMPOMIX G3/4B AP 30 Sek.	DW-6508DL0441
790218	DU-Selbstschl.MBatt.TEMPOMIX UP dicht Set 2/2 (f.790BOX)	DW-6508DL0441
790427	DU-Selbstschl.MBatt. TEMPOMIX G1/2B D14 UP/Abd.-Pl.,30 Sek.	DW-6508DL0441
790927	DU-Selbstschl.MBatt. TEMPOMIX G1/2B D14 UP 30Sek.,Ros.D195mm	DW-6508DL0441
790970	DU-Selbstschl.MBatt. TEMPOMIX G3/4B für Pan. 1-10mm 30 Sek.	DW-6508DL0441
794050	Selbstschluss-MBatt. TEMPOMIX 3 UP G1/2B, 7 Sek. Ausl. L110	DW-6508DL0484
794055	Selbstschluss-MBatt. TEMPOMIX 3 UP G1/2B, 7 Sek. Ausl. L190	DW-6508DL0484
794100	Selbstschluss-Mischbatterie TEMPOMIX 3 G3/8, 7 Sek.	DW-6508DL0484
794218	DU-Selbstschl.MBatt.TEMPOMIX 3 UP dicht Set 2/2 (f.794BOX1)	NW-6508DM0545
794BOX1	Rohbauset DU-Armatur TEMPOMIX 3 UP wasserdicht 1/2" - Set 1/2	NW-6508DM0545
795100	Stand Selbstschluss Mischbatterie TEMPOMIX G3/8 7 Sek.	DW-6508DL0441
796200	DU-Selbstschl.MBatt. TEMPOMIX G3/4B Hw.-Mont. 220 mm 30 Sek.	DW-6508DL0441

WASCHTISCHE

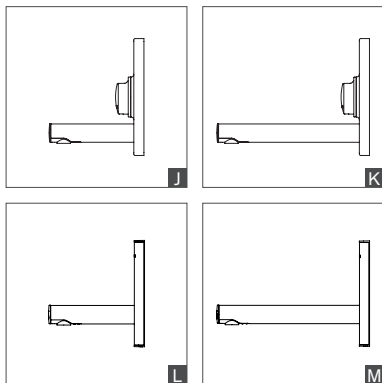
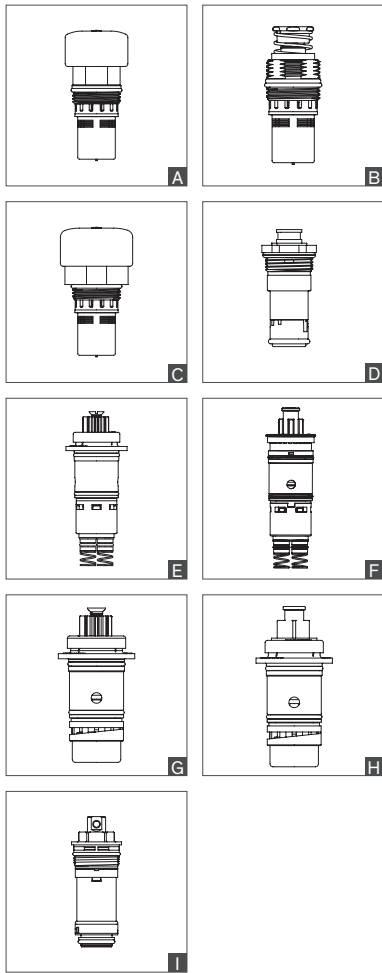

Kartuschen	Laufzeit (Sek.)	Service-Kit	Komplette Kartusche	Typ
Für TEMPOSTOP				
744000, 745100, 745107, 745200, 745250, 745257, 745300, 746000, 746007, 746292	7	-	743006	40,51 € A
745440, 745450, 746410, 747121, 748126	7	-	743306	40,51 € B
737152, 737202	3	-	743324	40,51 € B
741943, 741945, 747122L, 702451	7	-	743306AB	46,84 € B
744001, 745101, 745301, 745351, 746001	7	-	743006AB	46,84 € A
748150	15	-	743011	40,51 € A
748151	15	-	743011AB	46,84 € A
Für TEMPOSTOP 2 / TEMPOMIX 2				
700000, 700100, 702000	7	-	743910	40,51 € C
700000, 700100, 702000	15	-	743903	40,51 € C
700001, 700101, 702301, 702351	7	-	743910AB	46,84 € C
700001, 700101, 702301, 702351	15	-	743903AB	46,84 € C
700400, 700500, 702400	7	-	743306	40,51 € B
Für TEMPOSOFT				
740000, 741000, 742000, 742100	7	-	743747	44,14 € D
Für TEMPOSOFT 2				
740300, 740500, 741500, 741550, 742500, 742510	7	-	743747	44,14 € D
740300, 740500, 741500, 741550, 742500, 742510	15	-	743742	44,14 € D
Für TEMPOMIX				
795000 und 795100 (Vorgängermodell)	7	753795	57,72 € 743795	93,54 € E
795000 und 795100 (neues Design)	7	753795	57,72 € 743791	93,54 € F
795926	7	753795	57,72 € 743795	93,54 € E
795209	7	753796	57,72 € 743798	93,54 € G
796000, 796838, 797000, 798152 (Vorgängermodell)	7	753796	57,72 € 743796	93,54 € G
796000, 796838, 798152 (neues Design)	7	753796	57,72 € 743786	93,54 € H
Für TEMPOMIX 3				
794000, 794100, 794150, 794155, 794160, 794165, 794050, 794055, 794350, 794360, 794370, 794200, 794250	7	-	743894	88,61 € I
794000AB, 794100AB, 794150AB, 794160AB, 749155AB, 794165AB	7	-	743894AB	88,61 € -
Für handkontaktfreie Armaturen				
TEMPOGENOU 734100, 735100, 735000, 735400, 735447	7	-	743305	47,69 € B
MONOFOOT 736001, 736101, 736102	-	753736	21,57 € -	-
MIXFOOT 739000, 739100, 739102	-	753739	29,27 € -	-

Betätigungsplatten

Für TEMPOMIX 3 Unterputzmontage				
Auslauf L. 110 mm		794PLAQ11	208,19 €	J
Auslauf L. 190 mm		794PLAQ19	208,19 €	K
Für BINOPTIC für Unterputzmontage				
Auslauf L. 110 mm - Batteriebetrieb 6 V - Oberfläche Edst. hochglanzpoliert		370BCIPP	295,56 €	L
Auslauf L. 190 mm - Batteriebetrieb 6 V - Oberfläche Edst. hochglanzpoliert		370BLIPP	320,73 €	M
Auslauf L. 110 mm - Batteriebetrieb 6 V - Oberfläche Edst. satiniert		370BCISP	307,40 €	L
Auslauf L. 190 mm - Batteriebetrieb 6 V - Oberfläche Edst. satiniert		370BLISP	320,73 €	M
Auslauf L. 110 mm - Netzbetrieb 230/6 V - Oberfläche Edst. hochglanzpoliert		370BCIPS	334,11 €	L
Auslauf L. 190 mm - Netzbetrieb 230/6 V - Oberfläche Edst. hochglanzpoliert		370BLIPS	347,48 €	M
Auslauf L. 110 mm - Netzbetrieb 230/6 V - Oberfläche Edst. satiniert		370BCISS	321,26 €	L
Auslauf L. 190 mm - Netzbetrieb 230/6 V - Oberfläche Edst. satiniert		370BLISS	347,48 €	M

DUSCHEN

Kartuschen	Laufzeit (Sek.)	Service-Kit		Komplette Kartusche		Typ
Für TEMPOSTOP						
747000, 748000	15	-	-	743011	40,51 €	A
747004, 747006, 747500	15	-	-	743311	40,51 €	B
749000	30	753749	29,27 €	743749	63,63 €	C
749BOX	30	753149	29,27 €	743644	77,14 €	-
749570, 749700, 749770, 749001, 749715, 749725	30	753149	29,27 €	743700	67,36 €	C
749142, 749146, 749152, 749159, 749212, 749219	30	753149	29,27 €	743642	67,36 €	D
749128, 749628, 749925	30	753149	29,27 €	743428	67,36 €	E
747122, 747214	15	-	-	743311AB	46,84 €	B
Für TEMPOSOFT 2						
747800, 747801, 748800, 749422, 749428, 749429, 749870	30	-	-	743743	44,14 €	F
Für TEMPOMIX						
790000, 790001, 790006, 790008, 790204, 790214, 790218, 790219, 790300, 790305, 790310, 790350, 790425, 790427, 790709, 790712, 790874, 790875, 790909, 790912, 790925, 790927, 790970 (altes Design)	30	753790	57,72 €	743790	93,54 €	G
790000, 790001, 790006, 790008, 790204, 790214, 790218, 790219, 790300, 790305, 790310, 790350, 790425, 790427, 790709, 790712, 790874, 790875, 790909, 790912, 790925, 790927, 790970 (neues Design)	30	753790	57,72 €	743789	93,54 €	H
796152, 796159, 796202, 796209	30	753790	57,72 €	743797	93,54 €	G
Für TEMPOMIX 3						
794450, 794400, 794470, 794218, 794219	30	-	-	743899	88,61 €	I
794450AB	30	-	-	743899AB	88,61 €	I
Für SPORTING						
713000, 714000, 714002	30	-	-	743714	29,27 €	J
Kolben einzeln für 713000, 714000, 714002	-	-	-	714764	29,27 €	-
714700	30	-	-	743715	29,27 €	J
Kolben einzeln für 714700	-	-	-	714765	29,27 €	K
Eingelassene Düse	-	-	-	7148E	11,51 €	-
714732, 714735	30	-	-	743716	44,12 €	-
714732AB, 714735AB	30	-	-	743716AB	47,19 €	-
Für Standbrause AUSSENBEREICH						
717510, 717511, 717520, 717521, 717540 (Dusche)	30	-	-	743743	44,14 €	F
717511, 717521 (Fußdusche)	7	-	-	743747	44,14 €	-

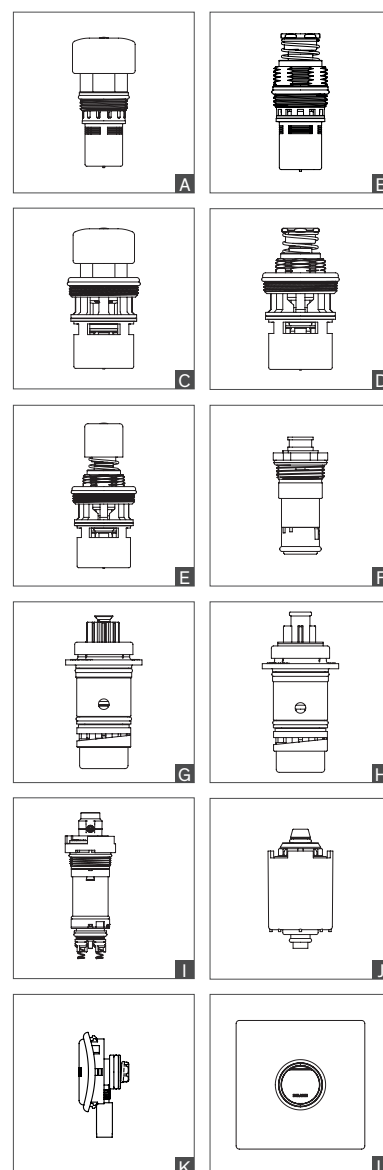

Betätigungsplatte

Für TEMPOMIX 3 Unterputzmontage	794PLAQ	101,76 €	L
---------------------------------	---------	----------	---

Thermostatelement

Für Duschelement SECURITHERM			
792300, 792303, 792304, 792305, 792310, 792313, 792314, 792320, 792324, 792330, 792334, 792340, 792344, 792350, 792354, 792370, 792380, 792390, 792400, 792403, 792404, 792410, 792413, 792414, 792504, 792514	743792	136,81 €	-

THERMOSTAT-MISCHBATTERIEN

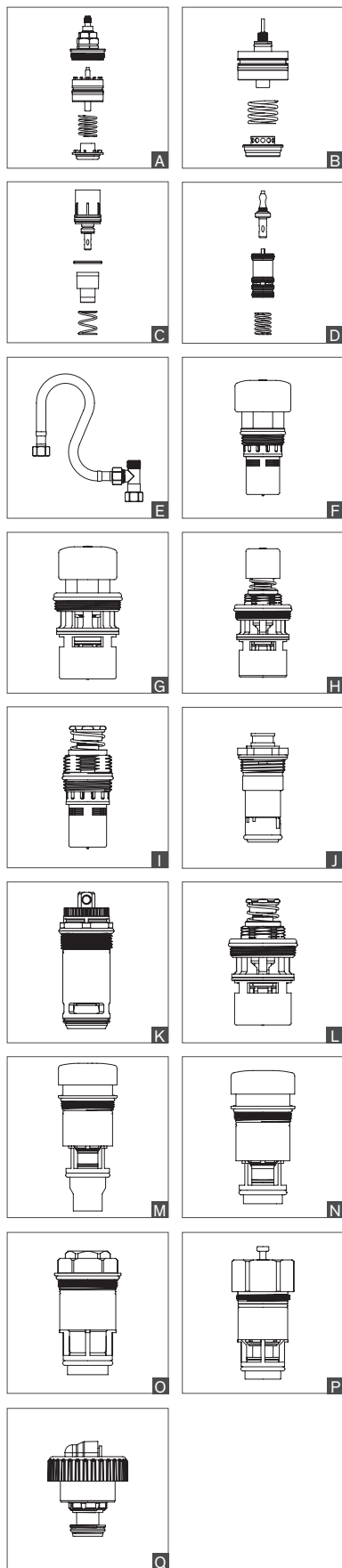

	Service-Kit	Typ
Für PREMIX SECURIT nach Juni 2008		
731052, 731053	753750	135,68 € A
731054, 731055	753755	170,93 € B
Für PREMIX COMFORT nach Juni 2008		
731002, 731200, 731003, 731300	753730	123,86 € A
731004, 731400, 731005, 731500	753735	170,93 € B
Für PREMIX COMPACT		
733015, 733016, 733020, 733021 (altes Design)	753733	43,33 € C
733015, 733020 (neues Design)	753734	43,33 € -
Für PREMIX NANO		
732012, 732016, 732115, 732116, 732216	743732	41,83 € D
Anschluss-Set 3/8" für 732216	732515	36,27 € E

URINALE

Kartuschen	Laufzeit (Sek.)	Service-Kit	Komplette Kartusche	Typ
Für TEMPOSTOP				
777000, 778000	3	-	743004	40,51 € F
779000	7	-	743707	67,36 € G
779BOX	7	-	743645	77,14 € -
779128, 779427	7	-	743528	67,36 € H
777200, 777924, 538300, 538350, 538400, 538450	3	-	743324	40,51 € I
Für TEMPOSOFT 2				
777130, 777140, 777800, 778800	3	-	743744	48,99 € J
Für TEMPOFLUX				
778755, 778757, 778700	3	-	743778	58,92 € K
778755, 778757, 778700	7	-	743777	57,50 € K

Betätigungsplatte

TEMPOFLUX Unterputzmontage	778PIS	70,73 €	-
----------------------------	--------	---------	---

WCs

Kartuschen	Laufzeit (Sek.)	Service-Kit	Komplette Kartusche	Typ	
Für TEMPOCHASSE					
760000, 760004, 760005, 760450	7	753779	29,27 €	743779	63,63 € G
760150, 760220, 760605, 760627, 760700	7	753779	29,27 €	743605	63,63 € L
760410	7	753779	29,27 €	743705	63,63 € L
Für TEMPOFLUX					
761000, 761001, 761002, 761003, 761004, 761025	7	753761	37,22 €	743761	63,63 € M
761627, 761900, 761920	7	753761	37,22 €	743762	63,63 € N
761150, 761200, 761700	7	753763	37,22 €	743763	57,19 € O
Für TEMPOFLUX 2					
762901, 762902, 576211, 578300DE, 578305DE	7	-	-	743622	77,73 € P
762150	7	-	-	743623	76,33 € -
576227, 578400DE, 578405DE	7	-	-	743677	113,35 € -
Für TEMPOFLUX 3					
763000, 763030, 763040, 763041, 763256, 763266	7	-	-	743765	39,47 € Q

Betätigungsplatten

TEMPOFLUX 3 Unterputzmontage			
Abdeckplatte Edelstahl satiniert	763PIM	117,80 €	-
Abdeckplatte Metall verchromt	763PMM	209,57 €	-
Sicherheitsglas schwarz	763PVM	341,84 €	-

LUFTSPRUDLER, STRAHLREGLER, SCHUTZFILTER, WEITERES

	Service-Kit	Typ
Verkalkungsarme Luftsprudler		
M22 × 1 IG mit Dichtung ECO (2 Stück)	925622.2P	14,90 € A
M24 × 1 AG mit Dichtung ECO (2 Stück)	925624.2P	14,90 € B
Luftsprudler Komfort		
M16,5 × 1	925616.2P	14,82 € C
Demontageschlüssel	222429	4,26 € D
Luftsprudler ECO 1,4 l/min		
M24/100	925724.2P	12,71 € E
M16,5/100	925716.2P	18,02 € F
Strahlregler mit 3 l/min Durchflussmenge einstellbar mit Innensechskantschlüssel 2,5 mm		
M22 × 1 IG Durchflussmenge einstellbar (2 Stück)	922022.2P	10,51 € G
M24 × 1 AG Durchflussmenge einstellbar (2 Stück)	922024.2P	10,51 € H
Regulierungsschlüssel (Innensechskantschlüssel 2,5 mm)	C282025	11,65 € K
Strahlregler		
Ø 18 für TEMPOSTOP 2 und TEMPOMIX 2	700BJ	4,18 € -
Ø 13 für TEMPOSTOP, TEMPOSOFT 2 und TEMPOMIX 3	BJ13V	1,79 € -
M16,5 × 1	922016.2P	8,63 € I
Demontageschlüssel für Strahlregler M16,5 × 1 AG	222429	4,26 € D
Strahlformer BIOSAFE		
M16,5 × 1	923016.2P	8,63 € J
Demontageschlüssel	222429	4,26 € D
Sieb dichtungen flach		
Nylon, Maschenweite 0,5 mm, für Mutter 1/2" (10 Stück)	60212.10P	19,48 € L
Nylon, Maschenweite 0,5 mm, für Mutter 3/4" (10 Stück)	60234.10P	22,26 € L
Siebdichtung konisch Maschenweite 0,5 mm, für Gewinde 3/8" (10 Stück)	60438.10P	19,48 € -
Rückflussverhinderer		
DW15	900015	5,95 € -
DW20	900020	11,99 € -
Sicherheitsschrauben TORX M5 × 25 + Dübel (4 Stück)	999049	7,98 € -
Befestigungsset verstärkt für Waschtisch-Armaturen Standmontage		
Befestigungsplatte	256P	10,68 € -
Befestigungsplatte mit Gewindestangen	256FIX	13,37 € -

ARMATUREN BINECO

	Service-Kit	Typ
BINECO Waschtisch ~15 Sekunden		
Frühere Art. 13A15 Für Reihen 304, 380, 601, 602, 603	KB7015	20,42 € M
BINECO Urinal/Waschtisch ~7 Sekunden		
Frühere Art. 7A9. 1/2" Für Urinal-Reihen 303, 403, 356EBR, 382115, 404000 Für Waschtisch-Reihen 198000, 199000, 201000, 201BIP, 68 SOL	KB7007	20,42 € N
BINECO Dusche ~25 Sekunden		
Frühere Art. 20A25. 1/2" Für Reihen 66, 68205, 77215, 85000, 87215, 87CP2	KB7025	20,42 € O
BINECO Dusche, Trinkbrunnenarmatur und Trinksprudler		
Für Kolbenfeder Dusche 83000, 84000, 83APL, 84APL Für Trinkbrunnenarmatur und Trinksprudler 311, 312, 319, 322, 323	KBP311N	12,24 € P

WASSERSCHLAGMINDERER ADLACTION

- Mit Edelstahlfeder und Kolben
- Absorbiert auch die geringsten Druckänderungen und Wasserschläge bis 20 bar, Rohmessing massiv



Wasserschlagminderer ADLACTION			
G 1/2 - H. 90	23015	28,94 €	Q
G 3/4 - H. 92	23020	34,20 €	Q
G 1 - H. 98	23026	72,37 €	Q
G 1 1/4 - H. 103	23033	129,42 €	Q

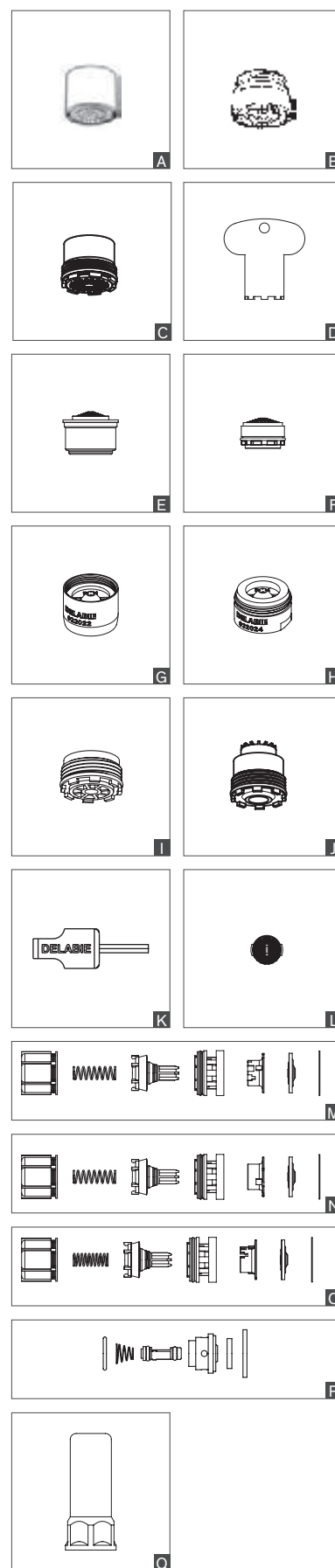

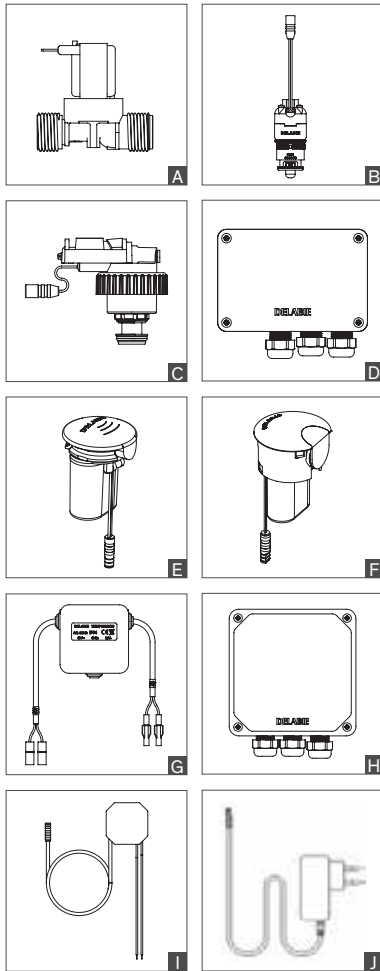

MAGNETVENTILE

Für Waschtisch, Dusche, Urinal und WC			
12 V G 1/2B × G 1/2B für TEMPOMATIC Waschtisch, Dusche oder Urinal	495626	53,84 €	A
12 V G 3/8B × G 3/8B für TEMPOMATIC 1 und 2, BINOPTIC	495612	53,05 €	A
12 V G 3/4B × G 3/4B für Urinal mit Geruchverschluss und TEMPOMATIC Multi-Urinal	429101	71,83 €	A
12 V G 1B × G 1B für TEMPOMATIC WC und Urinal außer 463326	461035	117,61 €	-
12 V G 1B × G 1B für TEMPOMATIC WC 463326	461034	394,46 €	-
6 V für TEMPOMATIC 3 Waschtisch	479651	120,27 €	B
6 V für TEMPOMATIC 4 Waschtisch	479748	120,27 €	B
6 V für TEMPOMATIC 4 Waschtisch (Durchflussmenge einstellbar)	479650	120,27 €	-
6 V für TEMPOMATIC 5	479666	113,94 €	-
6 V G 3/8B × G 3/8B für TEMPOMATIC 1 und 2, BINOPTIC (altes Design)	495606	120,27 €	-
6 V G 1/2B × G 1/2B für Duschelement TEMPOMATIC und SECURITHERM	479662	120,27 €	-
6 V für SPORTING	479661	120,27 €	-
6 V G 1/2B × G 1/2B für Duscharmatur SECURITHERM Unterputzmontage	479452	120,27 €	-
6 V G 1/2B × G 1/2B für TEMPOMATIC 4 Urinal u. BINOPTIC Unterputzmontage	430646	85,40 €	-
6 V für TEMPOMATIC 3 Urinal	492647	193,54 €	-
Elektronikmodul für TEMPOMATIC WC mit dualer Steuerung	461032	120,27 €	C
12 V G 1 × G 1 1/4 für WC mit Rohrtrenner und Vorabsperung für Multifunktions-Box TEMPOMATIC und TEMPOMATIC WC	463SRH	228,55 €	-

MAGNETVENTILE MIT ELEKTRONIK-BOX

6 V für BINOPTIC 2 Netzbetrieb	373900	253,21 €	-
6 V für BINOPTIC 2 Bluetooth® Netzbetrieb	373901	316,51 €	-
6 V für BINOPTIC 2 Batteriebetrieb	373906	253,21 €	-

ELEKTRONIK-BOXEN

Für Waschtisch, Dusche, Urinal und WC			
230/12 V Standard mit Hygienespülprogramm und Trafo für Waschtisch	495444BC	220,88 €	D
6 V mit integrierten Batterien für TEMPOMATIC 3 Waschtisch	492446	212,29 €	E
6 V mit integrierten Batterien für TEMPOMATIC 4 Waschtisch	490446	212,31 €	F
6 V für TEMPOMATIC 4 Waschtisch Netzbetrieb	490450	212,31 €	F
230/12 V Multifunktion mit Trafo für Waschtisch, Dusche, WC Typ 461...	495445BC	326,03 €	D
6 V Batteriebetrieb für Waschtisch	495446BC	380,42 €	D
12 V ohne Trafo für Multi-Urinal mit Infrarot-Schranke	487449	330,92 €	G
12 V ohne Trafo für Einzelurinal Aufputz- oder Unterputzmontage	428012	434,89 €	G
12 V ohne Trafo für Einzelurinal Hinterwandmontage	428112	330,92 €	G
6 V mit integrierter Batterie für TEMPOMATIC 3 Urinal	479446	235,25 €	E
6 V mit integrierter Batterie für TEMPOMATIC 4 Urinal	479436	179,39 €	F
230/12 V Multifunktion mit Trafo für WC Typ 463... mit 2 Spülauslöpfungsfunktionen	463000	330,74 €	H

NETZTEILE

Für TEMPOMATIC 4 Waschtisch Netzbetrieb			
Unterputz 6 V	490240	104,62 €	I
Stecker 6 V	490241	67,26 €	J
Verlängerung	490230EXT	22,85 €	-

SENSOREN

Für Waschtisch, Dusche, Urinal und WC			
Für TEMPOMATIC Multi-Urinal mit Infrarot-Schranke, Kabel 5 m	487499	220,53 €	A
Mit Kabel 0,10 m	495009	84,67 €	A
Mit Kabel 0,70 m	495070	95,00 €	A
Mit Kabel 1,50 m	495149	104,75 €	A
Mit Kabel 5 m	495499	159,10 €	A
Für Waschtisch BINOPTIC und TEMPOMATIC 2, Kabel 0,70 m	CEL378V	73,75 €	-
Für Waschtisch BINOPTIC und TEMPOMATIC 2, Kabel 1,50 m	CEL378150V	94,58 €	-
Für Waschtisch BINOPTIC und TEMPOMATIC 2, Kabel 5 m	CEL378499V	159,10 €	-
Für TEMPOMATIC WC Auslösung automatisch/gezielt, mit Kabel	463399	223,90 €	A

Hinweis: Kabel nicht verlängern oder kürzen

BATTERIEN

Für Waschtisch, Dusche, Urinal und WC			
2 Lithium-Batterien 3 V 123/CR 17345	990123	20,72 €	B
1 Lithium-Batterie 6 V 223/CR - P2	990223	23,30 €	C

ABDECKPLATTEN MIT INTEGRIERTER ELEKTRONIK

Für TEMPOMATIC 4 Urinal			
6V-Batterien integriert - Oberfläche Edelstahl hochglanzpoliert	430PIPP	246,57 €	D
230/6 V - Oberfläche Edelstahl hochglanzpoliert	430PIPS	273,97 €	D
6V-Batterien integriert - Oberfläche Edelstahl satiniert	430PISP	246,57 €	D
230/6 V - Oberfläche Edelstahl satiniert	430PISS	273,97 €	D
6V-Batterien integriert - Oberfläche Edelstahl pulverbeschichtet weiß	430PBP	246,57 €	D
230/6 V - Oberfläche Edelstahl pulverbeschichtet weiß	430PBS	273,97 €	D
6V-Batterien integriert - Oberfläche Glaskeramik schwarz	430PVP	405,44 €	E
230/6 V - Oberfläche Glaskeramik schwarz	430PVS	493,04 €	E
Für TEMPOMATIC WC mit dualer Steuerung			
6V-Batterien integriert - Oberfläche Edelstahl satiniert	464PISP	385,03 €	F
230/12 V - Oberfläche Edelstahl satiniert	464PISS	456,47 €	F

PRODUKTSPEZIFISCHES WERKZEUG

Für wasserdichten Unterputzkasten			
Maulschlüssel für 430PBOX, 430SBOX, 431PBOX, 431SBOX, 778BOX, 794BOX1, 794BOX3	430CLE	29,41 €	G

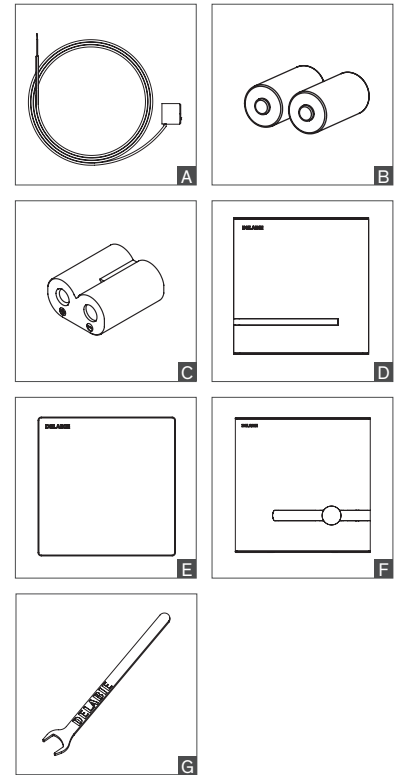

DELABIE / Artikelnummern-Index

ART.-NR.	BESCHREIBUNG	€ (o. MwSt.)	S.	ART.-NR.	BESCHREIBUNG	€ (o. MwSt.)	S.
1306T1	Schwenkauslauf D22 H140 L150mm	102,98	71	373110E	WT-Ventil BINOPTIC 2 G3/8B Edst. pol. Netzbetrieb Bluetooth	493,77	29
1306T2	Schwenkauslauf D22 H260 L200mm	119,24	71	373116	Waschtisch-Ventil BINOPTIC 2 G3/8B Edelstahl pol. 6V-Batterien	411,88	29
1306T3	Schwenkauslauf D22 H260 L300mm	129,69	71	373130	WT-Ventil BINOPTIC 2 G3/8B matt schwarz Netzbetrieb 230/6V	475,20	29
133788	Entfällt	-	-	373136	Waschtisch-Ventil BINOPTIC 2 G3/8B matt schwarz 6V-Batterien	475,20	29
133888	Entfällt	-	-	373900	Elektronik-Box und Magnetventil für BINOPTIC 2 Netzbetrieb	253,21	276
134118	Entfällt	-	-	373901	Elektronik-Box u. Magnetventil f.BINOPTIC 2 Netzbetr. Bluetooth	316,51	276
134718	Entfällt	-	-	373906	Elektronik-Box und Magnetventil für BINOPTIC 2 Batteriebetrieb	253,21	276
200000	Vormischer COMPACT für WT G1/2B, mit Rückflussverhinderern	81,65	73	374100	WT-Ventil BINOPTIC 2 G3/8B Edst. sat. H.170 Netzbetr. 230/6V	431,28	31
204001	Festaust. Standm. G1/2B L150 H170 D16mm Strahlregler 3l/min	73,88	71	374106	WT-Ventil BINOPTIC 2 G3/8B Edst. satiniert H.170 6V-Batterien	431,28	31
222429	Demontage-Schlüssel f. Strahlreg., Luftspr., Biosafe M16,5x1	4,26	72	374110	WT-Ventil BINOPTIC 2 G3/8B Edst. pol. H.170 Netzbetrieb	431,28	31
23015	Wasserschlagminderer ADLACTION G1/2 H90mm	28,94	275	374110E	WT-Ventil BINOPTIC 2 G3/8B Edst. pol. H.170 Netzbetr. Bluetooth	519,08	31
23020	Wasserschlagminderer ADLACTION G3/4 H92mm	34,20	275	374116	WT-Ventil BINOPTIC 2 G3/8B Edst. pol. H.170 6V-Batterien	431,28	31
23026	Wasserschlagminderer ADLACTION G1 H98mm	72,37	275	374130	WT-Ventil BINOPTIC 2 G3/8B matt schw. H.170 Netzbetrieb	494,58	31
23033	Wasserschlagminderer ADLACTION G11/4 H103mm	129,42	275	374136	WT-Ventil BINOPTIC 2 G3/8B matt schwarz H.170 6V-Batterien	494,58	31
256FIX	Befestigungsflansch + Gewindebolzen L.130mm f. Mischbatterien	13,37	275	375100	WT-Ventil BINOPTIC 2 G3/8B Edst. sat. H.250 Netzbetrieb	456,61	33
256P	Befestigungsflansch für Mischbatterien	10,68	275	375106	WT-Ventil BINOPTIC 2 G3/8B Edst. satiniert H.250 6V-Batterien	456,61	33
292015.2P	Wandrosetten profiliert D60x21x5mm für Ventil G1/2B, 2 St.	10,01	67	375110	WT-Ventil BINOPTIC 2 G3/8B Edst. pol. H.250 Netzbetrieb	456,61	33
292020	Wandrosette profiliert D55x27x2mm für Ventil G3/4B	5,68	239	375110E	WT-Ventil BINOPTIC 2 G3/8B Edst. pol. H.250 Netzbetr. Bluetooth	544,41	33
30050A.10P	Ersetzt durch Art. 30250	-	-	375116	WT-Ventil BINOPTIC 2 G3/8B Edelstahl pol. H.250 6V-Batterien	456,61	33
30050P.10P	Ersetzt durch Art. 30250	-	-	375130	WT-Ventil BINOPTIC 2 G3/8B matt schwarz H.250 Netzbetrieb	519,91	33
30051A.10P	*Kartuschen BIOFIL zentrierter Str., 10 St.(Rstpst.dann30251)	705,96	-	375136	WT-Ventil BINOPTIC 2 G3/8B matt schwarz H.250 6V-Batterien	519,91	33
30051P.10P	*Kartuschen BIOFIL zentrierter Str., 10 St.(Rstpst.dann30251)	705,96	-	378015	Stand Ventil BINOPTIC G3/8B Feststrom 230/12V mit Trafo	384,48	41
30060.10P	Ersetzt durch Art. 30261	-	-	378015LD	Ventil BINOPTIC G3/8B WT Netzbetrieb 230/12V - 1,4 l/min	388,21	-
30061.10P	Ersetzt durch Art. 30261	-	-	378035	WT-Ventil BINOPTIC G3/8B matt schwarz Netzbetrieb 230/12V	457,08	41
30250	Filter für Waschtisch BIOFIL 2M non-steril, Brausestrahl	72,82	149	378MCH	Stand MBatt. BINOPTIC MIX G3/8B Feststrom 230/12V mit Trafo	503,43	41
30251	Filter für Waschtisch BIOFIL 2M non-steril,zentrierter Strahl	72,82	149	378MCHB	WT-MBatt. BINOPTIC MIX G3/8B matt schwarz Netzbetrieb 230/12V	577,81	41
30261	Filter für Dusche verschraubbar BIOFIL 2M non-steril	79,66	149	378MCHLD	MBatt. BINOPTIC MIX G3/8B WT Netzbetrieb 230/12V - 1,4 l/min	507,17	-
30350	Filter für Waschtisch BIOFIL 3M non-steril, Brausestrahl	94,15	149	378MCHLH	WT-MBatt. BINOPTIC MIX LH, G3/8B Feststr. 230/12V m. Trafo	542,93	-
30351	Filter für Waschtisch BIOFIL 3M non-steril,zentrierter Strahl	94,15	149	379D13	W.Vent.BINOPTIC G3/8B Hw.-Mont.190 Ausl.L135 Feststr.m.Trafo	394,63	40
30361	Filter für Dusche verschraubbar BIOFIL 3M non-steril	95,47	149	379D13LD	Vent. BINOPTIC G3/8B Hw.-Mont.190 Ausl.L135 Feststr.-1,4l/min	398,22	-
30450	Filter für Waschtisch BIOFIL 4M non-steril, Brausestrahl	104,01	149	379DER	W.Vent.BINOPTIC G3/8B Hw.-Mont.190 Ausl. L205 Feststr.m.Trafo	394,63	40
30451	Filter für Waschtisch BIOFIL 4M non-steril,zentrierter Strahl	104,01	149	379DERLD	Vent. BINOPTIC G3/8B Hw.-Mont.190 Ausl.L205 Feststr.-1,4l/min	398,22	-
30461	Filter für Dusche verschraubbar BIOFIL 4M non-steril	105,33	149	379ECM	Wand MBatt. BINOPTIC MIX G3/8B,UP/Abd.-Pl.,Feststr. m.Trafo	770,28	40
304FC	Ersetzt durch Art. 60438.10P	-	-	379ECML	Wand MBatt. BINOPTIC MIX G3/8B UP Feststr.+Trafo, Langhebel	809,77	40
309000	Ersetzt durch Art. 776000	-	-	379ENC	W. Vent. BINOPTIC G3/8B UP Ausl. L200mm Feststr. m.Trafo	404,80	40
310000	Siphon verti. SIPHURINOR D50/32 H115 mm MS verchr.	104,62	192	379ENCB	WT-Ventil BINOPTIC UP Auslauf matt schwarz L. 200 Netzbetrieb	477,68	40
311QU1	Trinkbrunnenarmatur Schwanenhals G3/8B	115,22	70	379ENCLD	BINOPTIC G3/8B UP Ausl. L200 Netzbetrieb 1,4 l/min	408,53	-
311TR1	Trinkbrunnenarmatur Schwanenhals für Rilsan-Schlauch 4x6mm	113,94	70	379MCH	W.MBatt.BINOPTIC MIX Hw.-Mont.110 G3/8B Feststr.230/12V Trafo	520,85	40
312QU1	Trinksprudler verchromt G3/8B	101,21	70	379MCHB	WT-MBatt. BINOPTIC MIX G3/8B matt schw. Hw.-Mont.110 230/12V	595,47	40
312TR1	*Trinksprudler für Rilsan-Schlauch (Restpst. dann 312QU1)	101,42	-	379MCHL	MBatt. BINOPTIC MIX G3/8B Hw.-Mont.110 Feststr.+Trafo,Langh.	560,34	40
318200	*Trinksprudler f. Hinterwandmontage L.200 (Restpst.)	85,34	-	379MCHLD	WT-MBatt. BINOPTIC MIX G3/8B Hw.-Mont.110 230/12V - 1,4 l/min	524,58	-
319T61	Druckknopfbet. f.Trinksprudler,Anschluss Rilsanschl. 4x6mm	88,25	70	381110	WT-Vent. BINOPTIC 2 G3/8B Edst.pol.L140, Hw.-Mont.,Netzbetr.	393,31	35
370000	WT-Ventil BINOPTIC 2 UP Edst. 230/6V L110 Set 2/2 (+370SBOX)	473,37	39	382110	WT-Vent. BINOPTIC 2 G3/8B Edst.pol.L220, Hw.-Mont.,Netzbetr.	405,97	35
370006	WT-Ventil BINOPTIC 2 UP Edst. 6V-Batt. L110 Set 2/2 (+370PBOX)	411,09	39	383000	WT-Vent.BINOPTIC 2 G1/2B Edst.sat.L140 Pan., Netzbetr.Vorabsp	379,81	35
370010	WT-Ventil BINOPTIC2 UP Edst.hgl. 230/6V L110 Set 2/2(+370SBOX)	489,04	39	383010	WT-Vent.BINOPTIC 2 G1/2B Edst.pol.L140 Pan.,Netzbetr.Vorabsp	379,81	35
370016	WT-Ventil BINOPTIC2 UP Edst.hgl. 6V-Batt.L110 Set 2/2(+370PBOX)	426,82	39	384100	WT-Ventil BINOPTIC 2 G1/2B W.-Mont. Edst.sat. L.220 Netzbetr.	405,14	35
370100	WT-Ventil BINOPTIC2 UP Edst.sat. 230/6V L190 Set 2/2(+370SBOX)	475,87	39	384110	WT-Ventil BINOPTIC 2 G1/2B W.-Mont. Edst.pol. L.220 Netzbetr.	405,14	35
370106	WT-Ventil BINOPTIC2 UP Edst.sat. 6V-Batt.L190 Set 2/2(+370PBOX)	413,54	39	384110E	Wandvent.BINOPTIC 2 G1/2B Edst.pol. L.220 Netzbetr.,Bluetooth	481,11	35
370110	WT-Ventil BINOPTIC2 UP Edst.hgl. 230/6V L190 Set 2/2(+370SBOX)	491,52	39	384130	WT-Ventil BINOPTIC 2 G1/2B W.-Mont. matt schw. L.220 Netzbetr.	468,44	35
370116	WT-Ventil BINOPTIC2 UP Edst.hgl. 6V-Batt.L190 Set 2/2(+370PBOX)	429,29	39	388015	Waschtisch-Ventil BINOPTIC G3/8B H170mm Netzbetrieb 230/12V	411,63	41
370BCIPP	Abdeckplatte Ausl. kurz Edst. hgl. - Batterie für BINOPTIC2 UP	295,56	272	388015LD	Ventil BINOPTIC G3/8B Waschtisch H.170 230/12V - 1,4 l/min	442,08	-
370BCIPS	Abdeckplatte Ausl.kurz Edst.hgl. - Netzbetrieb f. BINOPTIC2 UP	334,11	272	388035	Waschtisch-Ventil BINOPTIC G3/8B matt schwarz H.170 230/12 V	484,64	41
370BCISP	Abdeckplatte Ausl. kurz Edst. sat. - Batterie für BINOPTIC 2 UP	307,40	272	388MCHB	WT-MBatt.BINOPTIC MIX G3/8B matt schw.H170 Netzbetrieb230/12V	605,17	41
370BCISS	Abdeckplatte Ausl.kurz Edst.sat. - Netzbetrieb f. BINOPTIC2 UP	321,26	272	388MCHLH	WT Mischbatterie BINOPTIC MIX G3/8B H170mm Netzbetrieb 230/12V	530,40	41
370BLIPP	Abdeckplatte Ausl. lang Edst. hgl. - Batterie für BINOPTIC2 UP	320,73	272	388MCHLHD	WT-MBatt. BINOPTIC MIX G3/8B H.170 230/12V - 1,4 l/min	551,68	-
370BLIPS	Abdeckplatte Ausl.lang Edst. hgl. - Netzbetrieb f. BINOPTIC2 UP	347,48	272	398015	Waschtisch-Ventil BINOPTIC G3/8B H250mm Netzbetrieb 230/12V	452,14	41
370BLISP	Abdeckplatte Ausl. lang Edst. sat. - Batterie für BINOPTIC2 UP	320,73	272	398015LD	Ventil BINOPTIC G3/8B Waschtisch H.250 230/12V - 1,4 l/min	543,44	-
370BLISS	Abdeckplatte Ausl.lang Edst. sat. - Netzbetrieb f.BINOPTIC2 UP	347,48	272	398035	Waschtisch-Ventil BINOPTIC G3/8B matt schwarz H.250 230/12 V	525,74	41
370PBOX	Rohbauset für BINOPTIC 2 WT 6V-Batterien,wasserdicht Set 1/2	154,77	39	398MCHB	WT-MBatt.BINOPTIC MIX G3/8B matt schw.H250 Netzbetrieb230/12V	646,27	41
370SBOX	Rohbauset für BINOPTIC 2WT 230/6V, wasserdicht Set 1/2	172,84	39	398MCHLH	WT Mischbatterie BINOPTIC MIX G3/8B H250mm Netzbetrieb 230/12V	570,89	41
371100	Paket mit 100 Münzen D24mm,Laufzeit 5 bis 10min,zwei Rillen	233,54	-	406000	Trafo 230/12V lose, für Befestigung auf DIN-Hutschiene	98,68	178
373100	WT-Ventil BINOPTIC 2 G3/8B Edst. satiniert Netzbetrieb 230/6V	411,88	29	406220	Trafo 230/12V in wassergeschütztem Kasten PVC grau	342,79	178
373106	WT-Ventil BINOPTIC 2 G3/8B Edelstahl satiniert 6V-Batterien	411,88	29	428012	Elektronik-Box 12V ohne Trafo für TEMPOMATIC Urinal	434,89	276
373110	WT-Ventil BINOPTIC 2 G3/8B Edst. pol. Netzbetrieb 230/6V	411,88	29	428112	Elektronik-Box 12V ohne Trafo für TEMPOMATIC Urinal Hw.-Mont.	330,92	276

Die Artikelnummern mit * sind verfügbar, solange der Vorrat reicht. Anordnung der Artikel in aufsteigender alphanumerischer Reihenfolge.

ART.-NR.	BESCHREIBUNG	€ (o. MrSt.)	S.	ART.-NR.	BESCHREIBUNG	€ (o. MrSt.)	S.
428150	UR-Spülmatur TEMPOMATIC G1/2B Hw.-Mont.155 f. Feststrom 12V	419,27	178	445257	Stand Ventil TEMPOMATIC PRO G3/8B 6V Batterie,Schwenkauslauf	520,54	46
428156	UR-Spülmatur TEMPOMATIC G1/2B Hw.-Mont. 155mm m. Batt.	419,27	178	447100	Armatur TEMPOMATIC G3/8B 230/12V f. Paneel 1-12mm ohne Ausl.	466,17	-
428200	UR-Spülmatur TEMPOMATIC G1/2B Hw.-Mont.225 f. Feststrom 12V	426,90	178	449100	Stand Ventil TEMPOMATIC 5 G3/8, m. UP-Netzteil, 230/6V	273,46	43
428206	UR-Spülmatur TEMPOMATIC G1/2B Hw.-Mont. 225mm m. Batt.	426,90	178	449101	Stand Ventil TEMPOMATIC 5 G3/8, m. Steckernetzteil, 230/6V	273,46	43
428221	Ersetzt durch Art.430010	-	-	449106	Stand Ventil TEMPOMATIC 5 G3/8 mit 6V-Batterien	273,46	43
428BOX	Ersetzt durch Art.430SBOX	-	-	449406	Wandventil TEMPOMATIC 5 WT G1/2B, 6V-Batterien integr.,L.110	272,14	-
429101	Magnetventil G 3/4B 12V mit Siebdichtung für TEMPOMATIC UR	71,83	276	449410	Wandvent. TEMPOMATIC5 G1/2B UPNetz 230/6V L110 Hinterwandmont	295,81	-
430000	Urinalspüler TEMPOMATIC 4 UP Edst satiniert 230/6V Set 2/2	395,01	171	449416	WT-Ventil TEMPOMATIC 5 G1/2B Hw.-Mont. 6V-Batterien L.110	295,81	-
430006	Urinalspüler TEMPOMATIC 4 UP Edst. sat. 6V Batterie Set 2/2	368,67	171	452150	Duscharmatur TEMPOMATIC G1/2B Hw.-Mont.150mm Feststr. 230/12V	379,81	117
430010	Urinalsp. TEMPOMATIC 4 UP Edelstahl poliert 230/6V Set 2/2	395,01	171	452159	DU-Kombi TEMPOMATIC G1/2B Hw.-Mont. 150 230/12V+Br-Kopf ROUND	481,11	117
430016	Urinalsp. TEMPOMATIC 4 UP Edst. poliert 6V Batterie Set 2/2	368,67	171	452300	Duschelement TEMPOMATIC 6V Batt. Alu, Anschluss oben	721,55	83
430020	Urinalspüler TEMPOMATIC 4 UP Edelstahl weiß 230/6V Set 2/2	395,01	171	452310	Duschelement TEMPOMATIC 6V Batt. Alu, Anschluss verd.	721,55	83
430026	Urinalspüler TEMPOMATIC 4 UP Edst. weiß 6V Batterie Set 2/2	368,67	171	452565	Duscharmatur TEMPOMATIC G1/2B UP Feststrom 230/12V	462,62	117
430030	Urinalsp. TEMPOMATIC 4 UP Glas schwarz 230/6V Set 2/2	468,44	171	452569	DU-Kombi TEMPOMATIC G1/2B UP 230/12V + ROUND DU-Kopf	562,86	117
430036	Urinalsp. TEMPOMATIC 4 UP Glas schwarz 6V Batterie Set 2/2	443,11	171	461032	Kartusche u. Magnetventil f. TEMPOMATIC WC m. dualer Steuerung	120,27	276
430646	Magnetventil 6V f. TEMPOMATIC 4 Urinalspüler und BINOPTIC 2 UP	85,40	276	461034	Magnetventil G1B 12V für TEMPOMATIC WC 463326	394,46	276
430845	Anschluss G1/2B f. UR TEMPOMATIC 4 UP u. UR m. flex. Schlauch	18,67	-	461035	Magnetventil G1B 12V für TEMPOMATIC WC und Urinal	117,61	276
430CLE	Schraubenschlüssel für Unterputzkasten	29,41	277	463000	Elektronik-Box Multifunkt. 230/12V f. TEMPOMATIC WC m. Trafo	330,74	276
430PBOX	Elektr. Urinalspüler TEMPOMATIC 4 UP G1/2 6V Batt. Set 1/2	128,43	171	463030	WC-Spülmatur TEMPOMATIC G1B Hw.-Mont.30mm Feststrom 230/12V	790,03	221
430PBP	Abdeckplatte weiß - Batterie f. TEMPOMATIC 4 Urinalspüler UP	246,57	277	463150	WC-Spülmatur TEMPOMATIC G1B Hw.-Mont.160mm Feststr. 230/12V	790,03	221
430PBS	Abdeckpl. weiß - Netzbetrieb f. TEMPOMATIC 4 Urinalspüler UP	273,97	277	463200	Ersetzt durch Art. 463150	-	-
430PIPP	Abdeckpl. Edst. pol. - Batterie f. TEMPOMATIC 4 Urinalsp. UP	246,57	277	463399	Sensor für TEMPOMATIC WC mit Kabel L.4m	223,90	277
430PIPS	Abdeckpl. Edst. pol. - Netzbetr. f. TEMPOMATIC4 Urinalsp. UP	273,97	277	463SRH	Magnetventil, Vorabspernung G1 u. Rohrtrenner D 32 mm für WC	228,55	276
430PISP	Abdeckpl. Edst. sat. - Batterie f. TEMPOMATIC 4 Urinalsp. UP	246,57	277	464000	TEMPOMATIC WC duale Steuerung UP Edelstahl 230/6V Set 2/2	556,16	211
430PISS	Abdeckpl. Edst. sat. - Netzbetr. f. TEMPOMATIC4 Urinalsp. UP	273,97	277	464006	TEMPOMATIC WC duale Steuerung UP Edst. 6V-Batterien Set 2/2	528,35	211
430PVP	Abdeckplatte Glas schwarz Batt. f. TEMPOMATIC 4 UR-Spüler UP	405,44	277	464300	WC-DrSp. TEMPOMATIC duale Strg. 3/4" UP Fernbetätigung 230/6V	750,53	217
430PVS	Abdeckpl. Glas schwarz Netzbetr. f. TEMPOMATIC 4 UR-Spüler UP	493,04	277	464306	WC-DrSp. TEMPOMATIC duale Strg. 3/4", UP, Fernbetätigung Batt.	724,19	217
430SBOX	Elektr. Urinalspüler TEMPOMATIC 4 UP G1/2 230/6V Set 1/2	150,67	171	464PBOX	TEMPOMATIC WC 3/4" duale Strg. UP 6V-Batt. Set 1/2(+464006)	166,85	211
440100	Stand Ventil TEMPOMATIC4 G3/8, m. UP-Netzteil, 230/6V	410,68	23	464PISP	Abdeckpl.Edst.sat.Batt.TEMPOMATIC berührungs/ man.WC-Spülmarm.	385,03	277
440100LD	Ventil TEMPOMATIC 4 WT G 3/8 230/6V Anschluss UP 1,4 l/min	414,00	-	464PISS	Abdeckpl.Edst.sat.Netzb.TEMPOMATIC berührungs/ man.WC-Spülmarm	456,47	277
440101	Stand Ventil TEMPOMATIC4 G3/8, m. Steckernetzteil, 230/6V	361,58	23	464SBOX	TEMPOMATIC WC 3/4" duale Strg. UP 230/6V Set 1/2 (+464000)	166,85	211
440106	Ventil TEMPOMATIC 4 WT G3/8 mit 6V-Batterien integriert	323,38	23	465000	TEMPOMATIC WC UP Edelstahl 230/6V Set 2/2	582,38	219
440106LD	Ventil TEMPOMATIC 4 WT G3/8 6V-Batterien integr. 1,4 l/min	326,23	-	465006	TEMPOMATIC WC UP Edst. 6V-Batterien Set 2/2	582,38	-
441157	W.Ventil TEMPOMATIC Hw.-Mont.155 Feststr. 230/12V Ausl.L170mm	463,88	47	473100	WT-MBatt. BINOPTIC MIX 2 G3/8B Edelstahl satiniert Netzbetrieb	469,27	29
442106	Stand Ventil TEMPOMATIC 3 G3/8 mit 6V-Batterie integriert	448,31	27	473106	WT-MBatt. BINOPTIC MIX 2 G3/8B Edelstahl satiniert Batterien	469,27	29
443006	Wandventil TEMPOMATIC 3 WT G1/2B, 6V-Batterie integr. L.190	494,85	27	473110	WT-MBatt. BINOPTIC MIX 2 G3/8B Edelstahl pol. Netzbetrieb	469,27	29
443016	Wandventil TEMPOMATIC 3 G1/2B,6V Batt. L.190,für Pan. 1-4mm	530,89	27	473110E	WT-MBatt. BINOPTIC MIX 2 G3/8B Edst. pol. Netzbetrieb Bluetooth	557,07	29
443218	Dusch-Ventil TEMPOMATIC 4 UP, 6V-Batterie - Set 2/2	277,46	-	473116	WT-MBatt. BINOPTIC MIX 2 G3/8B Edelstahl pol. 6V-Batterien	469,27	29
443219	Dusch-Ventil TEMPOMATIC 4 UP, 6V-Batterie + ROUND, Set 2/2	378,05	-	473130	WT-MBatt. BINOPTIC MIX 2 G3/8B matt schwarz Netzbetrieb	532,58	29
443228	Dusch-Ventil TEMPOMATIC 4 UP, 230/6V - Set 2/2	293,31	-	473136	WT-MBatt. BINOPTIC MIX 2 G3/8B matt schwarz 6V-Batterien	532,58	29
443229	Dusch-Ventil TEMPOMATIC 4 UP, 230/6V + ROUND, Set 2/2	393,90	-	474100	WT-MBatt. BINOPTIC MIX 2 G3/8B Edst.sat. H.170 Netzbetrieb	494,58	31
443400	Wand Ventil TEMPOMATIC 4 G 1/2B UP-Anschluss 230/6V L130	430,45	25	474106	WT-MBatt. BINOPTIC MIX 2 G3/8B Edst. sat. H.170 6V-Batterien	494,58	31
443406	Wandventil TEMPOMATIC 4 WT G1/2B, 6V-Batterien integr.,L.130	329,26	25	474110	WT-MBatt. BINOPTIC MIX 2 G3/8B Edelstahl pol. H.170 Netzbetrieb	494,58	31
443406LD	Wandvent. TEMPOMATIC 4 G1/2B 6V-Batt. integr. L.130 1,4 l/min	332,26	-	474110E	WT-MBatt. BINOPTIC MIX 2 G3/8B Edst. pol. H.170 Netzbetrieb BT	582,38	31
443410	Wand Vent.TEMPOMATIC 4 G1/2B UP-Anschl. 230/6V L130 Hw.-Mont.	430,45	25	474116	WT-MBatt. BINOPTIC MIX 2 G3/8B Edst. pol. H.170 6V-Batterien	494,58	31
443416	WT-Ventil TEMPOMATIC 4 G1/2B Hw.-Mont. 6V-Batterien L.130	329,26	25	474130	WT-MBatt. BINOPTIC MIX 2 G3/8B matt schwarz H.170 Netzbetrieb	557,88	31
443426	Wand Ventil TEMPOMATIC 4 G1/2B,6V Batt.,L130 für Pan. 1-24mm	384,56	25	474136	WT-MBatt. BINOPTIC MIX 2 G3/8B matt schwarz H.170 Batterien	557,88	31
443436	Wand Ventil TEMPOMATIC 4 G1/2B,6V-Batt.,L130 f.Massivw.Renov.	329,26	25	475100	WT-MBatt. BINOPTIC MIX 2 G3/8B Edelstahl sat. H.250 Netzbetrieb	519,91	33
443500	Wand Ventil TEMPOMATIC 4 G 1/2B UP-Anschluss 230/6V L190	472,24	25	475106	WT-MBatt. BINOPTIC MIX 2 G3/8B Edst. sat. H.250 6V-Batterien	519,91	33
443500LD	Wandventil TEMPOMATIC 4 WT G1/2B 230/6V L.190 - 1,4 l/min	475,69	-	475110	WT-MBatt. BINOPTIC MIX 2 G3/8B Edelstahl pol. H.250 Netzbetrieb	519,91	33
443506	Wandventil TEMPOMATIC 4 WT G1/2B, 6V-Batterien integr.,L.190	366,36	25	475110E	WT-MBatt. BINOPTIC MIX 2 G3/8B Edst. pol. H.250 Netzbetrieb BT	607,71	33
443506LD	Wandvent. TEMPOMATIC 4 G1/2B 6V-Batt. integr. L190 1,4 l/min	369,37	-	475116	WT-MBatt. BINOPTIC MIX 2 G3/8B Edst. pol. H.250 6V-Batterien	519,91	33
443510	Wand Vent. TEMPOMATIC4 G1/2B UP-Anschl. 230/6V L190 Hw.-Mont.	472,24	25	475130	WT-MBatt. BINOPTIC MIX 2 G3/8B matt schwarz H.250 Netzbetrieb	583,21	33
443516	WT-Ventil TEMPOMATIC 4 G1/2B Hw.-Mont. 6V-Batterien L.190	366,36	25	475136	WT-MBatt. BINOPTIC MIX 2 G3/8B matt schwarz H.250 6V-Batterien	583,21	33
443526	Wand Ventil TEMPOMATIC 4 G1/2B,6V Batt.,L190 für Pan. 1-24mm	427,28	25	478000	Ersetzt durch Art.479410	-	-
443536	Wand Ventil TEMPOMATIC 4 G1/2B,6V-Batt.,L190 f.Massivw.Renov.	366,36	25	478015	Stand Ventil BINOPTIC elektronisch G3/8B mit 6V Batterie	472,36	41
443PBOX	Rohbaset DU-Vent.TEMPOMATIC 4 UP wasserdicht 6V-Batt.,Set1/2	136,67	-	478035	Waschtisch-Ventil BINOPTIC G3/8B matt schwarz m. 6V-Batterien	546,28	41
443PMP	Abdeckplatte Metall verchr. - Batt. f. TEMPOMATIC 4 Dusche UP	165,65	-	478MCH	Stand MBatt. BINOPTIC MIX G3/8B mit 6V-Batt.in Elektronik-Box	607,32	41
443PMS	Abdeckplatte Met. verchr. - Netzbetr.f.TEMPOMATIC 4 Dusche UP	153,82	-	478MCHB	MBatt. BINOPTIC MIX G3/8B matt schw.6V-Batt.in Elektronik-Box	683,27	41
443SBOX	Rohbaset DU-Vent. TEMPOMATIC 4 UP wasserdicht 230/6V, Set1/2	144,48	-	478MCHLH	Stand MBatt.BINOPTIC MIX G3/8B m.6V-Batt.in Elektronik-Box,LH	646,82	-
444000	Stand Ventil TEMPOMATIC 2 G3/8B Feststrom 230/12V mit Trafo	410,17	45	479006	Ersetzt durch Art. 479410	-	-
444000LD	Stand Ventil TEMPOMATIC 2 G3/8B Feststrom 230/12V - 1,4 l/min	413,93	-	479007	*UR-Spülm. TEMPOMATIC 3 G1/2B m.Spülr.(Restpst.dann 479412)	637,14	-
444006	Stand Ventil TEMPOMATIC 2 G3/8B mit 6V Batterie	479,46	45	479008	*UR-Spülm. TEMPOMATIC 3 G1/2B Evers. (Restpst. dann 479411)	604,46	-
445253	Stand Ventil TEMPOMATIC PRO G3/8B 230/12V m. Schwenkauslauf	479,46	46	479410	UR-Spülm. TEMPOMATIC 4 G1/2B DForm mit 6V Batt. WA 35	363,03	177

Die Artikelnummern mit * sind verfügbar, solange der Vorrat reicht. Anordnung der Artikel in aufsteigender alphanumerischer Reihenfolge.

ART.-NR.	BESCHREIBUNG	€ (o. MwSt.)	S.	ART.-NR.	BESCHREIBUNG	€ (o. MwSt.)	S.
479411	UR-Spülm. TEMPOMATIC 4 G1/2B EV 6V Batt. WA 35	349,31	177	495253	Stand MBatt. TEMPOMATIC MIX PRO G3/8B 230/12V Schwenkauslauf	547,96	46
479412	Urinalspüler-Set TEMPOMATIC 4 EV 6V Batt. WA 50 + Spülrohr	380,83	177	495257	Stand MBatt. TEMPOMATIC MIX PRO G3/8B 6V Batt Schwenkauslauf	657,54	46
479413	Urinalspüler-Set TEMPOMATIC 4 G1/2B EV 6V Batt. für FINO	394,53	177	495444BC	Elektronik-Box Standard 230/12V m. Hygienespülprogramm	220,88	276
479414	Urinalspüler-Set TEMPOMATIC 4 G1/2B EV 6V Batt. für DELTA	391,79	177	495445BC	Elektronik-Box 230/12V Multifunktion f. TEMPOMATIC Armaturen	326,03	276
479415	Urinalspüler-Set TEMPOMATIC 4 G1/2B EV 6V Batt. f. DELTACERAM	378,09	177	495446BC	Elektronik-Box mit 6V Batterie für TEMPOMATIC Armaturen	380,42	276
479416	Urinalspüler-Set TEMPOMATIC 4 G1/2B EV 6V Batt. WA 30	379,47	177	495499	Sensor für TEMPOMATIC mit Kabel 5m	159,10	277
479436	Elektronik-Box mit 6V Batterie integr. f. TEMPOMATIC 4 Urinal	179,39	276	495606	Magnetventil G3/8B 6V mit Sieb für TEMPOMATIC, BINOPTIC WT	120,27	276
479446	Elektronik-Box mit 6V Batterie integr. f. TEMPOMATIC 3 Urinal	235,25	276	495612	Magnetventil G3/8B 12V mit Sieb für TEMPOMATIC, BINOPTIC WT	53,05	276
479452	Magnetventil 6V m. Aufnahmegehäuse f. Box SECURITHERM Dusche	120,27	276	495612CEB	Magnetventil G3/8B mit Kabel L 4m für Multifunktions-Box	74,55	-
479650	Magnetventil 6V f. TEMPOMATIC 4, Durchflussmenge einstellbar	120,27	276	495615	Magnetventil G1/2B 6V m.Sieb f. Dusch- und Urinal-TEMPOMATIC	120,27	-
479651	Magnetventil 6V f. TEMPOMATIC 3, Durchflussmenge einstellbar	120,27	276	495626	Magnetventil G1/2B 12V mit Sieb für TEMPOMATIC WT oder UR	53,84	276
479660	Magnetventil 6V M17x1,25 AG mit Durchflussmengenregler	120,27	-	495626CEB	Magnetventil G1/2B mit Kabel L 4m für Multifunktions-Box	74,55	-
479661	Magnetventil 6V für SPORTING 2	120,27	276	498015	Waschtisch-Ventil BINOPTIC G3/8B H250mm 6V Batterie	539,86	41
479662	Magnetventil 6V mit Anschlüssen G 1/2B für Duschelement	120,27	276	498035	WT-Ventil BINOPTIC G3/8B matt schwarz H.250mm 6V-Batterien	614,77	41
479666	Magnetventil 6V G1/2B m.Durchflussmengenregler f.TEMPOMATIC 5	113,94	276	498MCHB	WT-MBatt. BINOPTIC MIX G3/8B matt schwarz H250mm 6V-Batterien	751,75	41
479748	Magnetventil D2 für TEMPOMATIC Waschtisch, Urinal, Dusche 6V	120,27	276	498MCHLH	Waschtisch-Mischbatterie BINOPTIC MIX G3/8B H250mm 6V Batterie	674,81	41
479749	Ersetzt durch Art. 479651	120,27	-	499100	Stand MBatt. TEMPOMATIC MIX 5 G3/8 m. UP-Netzteil 230/6V	303,87	43
482110	WT-Mbatt.BINO.MIX 2,G3/8B,Edst.pol.L220,Hw.-Mont. Netzbetr.	469,27	35	499101	Stand MBatt. TEMPOMATIC MIX 5 G3/8 m. Steckernetzteil,230/6V	303,87	43
482130	WT-Mbatt.BINO.MIX 2,G3/8B,mattschw.L220,Hw.-Mont. Netzbetr.	532,58	35	499106	MBatt. TEMPOMATIC MIX 5 WT G3/8 mit 6V-Batterien	303,87	43
484000	BINO.MIX2,WT,W.-Mont.Edst.sat.L.240,Netzbetr.Vorabsp.,Set2/2	582,38	35	510580	Flüssigseifenspender 1l Edst. 1.4301 hgl.pol.	114,63	74
484010	BINO.MIX 2,WT,W.-Mont.Edst.pol.L.240,Netzbetr.Vorabsp.,Set2/2	582,38	35	510581	Flüssigseifenspender 1l Edelstahl 1.4301 pulverbesch. weiß	101,40	74
484010E	WT-Mbatt.BINO.MIX 2,W.-Mont.pol.L.240,Netzbetr.Vorabsp.,BT	658,35	35	510582	Flüssigseifenspender 1l Edst. 1.4301 sat.	107,35	74
487449	Elektronik-Box 12V für TEMPOMATIC Urinal/Dusche	330,92	276	512021BK	Flüssigseifensp./Schaum BINO schw. Standm. 1l, Steckernetzt.	377,60	75
487499	Sensor für TEMPOMATIC Reihenurial	220,53	277	512021P	Flüssigseifensp./Schaum BINO verchr. Standm. 1l,Steckernetzt.	328,36	75
487620	Spülm. für Reihen-UR TEMPOMATIC G3/4B UP 230/12V m. Trafo	853,75	179	512031P	Elek. Spender Standmont. T4 f.Flüssigseife/Schaum 1l verchr.	328,36	75
488015	Waschtisch-Ventil BINOPTIC G3/8B H170mm 6V Batterie	499,35	41	512051BK	Flüssigseifensp./Schaum BINO schw. W.-Mont. 1l Steckernetzt.	328,32	75
488035	WT-Ventil BINOPTIC G3/8B matt schwarz H.170mm 6V-Batterien	573,67	41	512051P	Flüssigseifensp./Schaum BINO verchr.W.-Mont. 1l Steckernetzt.	289,77	75
488MCHB	WT-MBatt. BINOPTIC MIX G3/8B matt schw. H170mm 6V Batterie	710,67	41	512066BK	Elektron. Flüssigseifenspender 1l Edst. 1.4301 matt schwarz	241,09	74
488MCHLH	Waschtisch-Mischbatterie BINOPTIC MIX G3/8B H170mm 6V Batterie	634,32	41	512066P	Elektron. Flüssigseifenspender 1l Edst. 1.4301 hgl.pol.	209,64	74
490100	Stand MBatt. TEMPOMATIC MIX4 G3/8 m. UP-Netzteil 230/6V	410,68	23	512066S	Elektron. Flüssigseifenspender 1l Edst. 1.4301 Seidenglanz	209,64	74
490100LD	MBatt. TEMPOMATIC MIX 4 WT G 3/8 230/6V Anschl. UP 1,4 l/min	413,75	-	512066W	Elektron. Flüssigseifenspender 1l Edelstahl 1.4301 weiß	209,64	74
490100LH	Stand MBatt. TEMPOMATIC MIX4 G3/8 m. UP-Netzteil 230/6V, LH	462,14	23	512111BK	Seifensp. BINOPTIC schw. Hw.-Mont. Schl. L.1,2 Steckernetzt.	357,53	75
490101	Stand MBatt. TEMPOMATIC MIX4 G3/8 m. Steckernetzteil,230/6V	372,36	23	512111P	Seifensp. BINOPTIC verchr. Hw.-Mont. Schl.L.1,2 Steckernetzt.	315,55	75
490101LH	Stand MBatt. TEMPOMATIC MIX4 G3/8,Steckernetzteil,230/6V,LH	417,85	23	512121BK	Seifensp. BINOPTIC schw.Standm. Schl. L.1,2 Steckernetzt.	377,60	75
490106	MBatt. TEMPOMATIC MIX 4 WT G3/8 mit 6V-Batterien integriert	361,58	23	512121P	Seifensp. BINOPTIC verchr. Standm. Schl. L.1,2 Steckernetzt.	328,36	75
490106LD	MBatt. TEMPOMATIC MIX 4 WT G 3/8 6V-Batt. integr. 1,4 l/min	364,62	-	512131P	Flüssigseifensp./Schaum T4 verchr. Standm. 0,5l Steckernet.	328,36	75
490106LH	MBatt. TEMPOMATIC MIX 4 WT G3/8, 6V-Batterien integriert, LH	402,28	23	512151BK	Seifensp. BINOPTIC schw. W.-mont. Schl. L.1,2 Steckernetzt.	328,32	75
490230EXT	Verl.-Kabel für Anschl. an Netzteil TEMPOMATIC 4 Waschtisch	22,85	276	512151P	Seifensp. BINOPTIC verchr. W.-mont. Schl. L.1,2,Steckernetzt.	289,77	75
490240	UP-Netzanschluss 6V für TEMPOMATIC 4 Waschtisch nach Feb.2016	104,62	276	512521BK	Flüssigseifensp./Schaum BINO schw. Standm. 0,5l Steckernetzt.	377,60	75
490241	Euro-Steckernetzteil 6V für TEMPOMATIC 4 WT nach Feb 2016	67,26	276	512521P	Flüssigseifensp./Schaum BINO verchr.Standm. 0,5l Steckernet.	328,36	75
490446	Elektronik-Modul für TEMPOMATIC 4 mit 6V Batterie integr.	212,31	276	512531P	Seifensp. T4 verchr. Standm. Schlauch L.1,2 Steckernetzteil	328,36	75
490450	Elektronik-Box für TEMPOMATIC 4 Netzbetrieb nach Februar 2016	212,31	276	512551BK	Flüssigseifensp./Schaum BINO schw. W.-Mont. 0,5l Steckernetzt.	328,32	75
492106	Stand MBatt. TEMPOMATIC MIX 3 G3/8 mit 6V Batt. integriert	481,39	27	512551P	Flüssigseifensp./Schaum BINO verchr.W.-Mont. 0,5l Steckernet.	289,77	75
492106LD	Stand MBatt. TEMPOMATIC MIX 3 G 3/8 6V-Batt.integr. 1,4 l/min	484,54	-	517000	Flaschensiphon G1 1/4 Abl. hori. D32 mm Messing verchromt	60,60	192
492106LH	Stand MBatt.TEMPOMATIC MIX3 G3/8,6V Batt.integr.,Vorabsp.,LH	519,38	27	538400	Ersetzt durch Art. 543006 + 778700	-	-
492446	Elektronik-Modul für TEMPOMATIC 3 mit 6V-Batterie integr.	212,29	276	538400D	Ersetzt durch Art. 543006D + 778700	-	-
492647	Magnetventil M für TEMPOMATIC 3 Urinal	193,54	276	538450	Ersetzt durch Art. 543006 + 778700	-	-
493400	Wand MBatt. TEMPOMATIC MIX 4 G 1/2B UP-Anschluss 230/6V L160	591,55	25	538450D	Ersetzt durch Art. 543006D + 778700	-	-
493406	Wand MBatt. TEMPOMATIC MIX 4 WT G 1/2B 6V-Batt.integr. L160	538,73	25	543000	Inst.Sys. TEMPOFIX3 Urinal elektr.Netzbetr.230/6V D35 Set 1/2	506,94	173
493410	MBatt.TEMPOMATIC MIX 4 G3/8 UP-Anschluss 230/6V L130 Hw.-Mont	471,75	25	543000D	Inst.Sys.TEMPOFIX3 Urinal elektr.Netzbetr.230/6V G1/2 Set 1/2	506,94	173
493416	MBatt. TEMPOMATIC MIX4 WT G3/8 6V-Batt. L130 Hinterwandmont.	421,70	25	543006	Inst.Sys.TEMPOFIX 3 UR elektr.Batt. od.Selbstschl. D35 Set1/2	493,77	173
493500	Wand MBatt. TEMPOMATIC MIX 4 G 1/2B UP-Anschluss 230/6V L220	635,64	25	543006D	Inst.Sys. TEMPOFIX3 UR elektr.Batt. od.Selbstschl G1/2 Set1/2	493,77	173
493506	Wand MBatt. TEMPOMATIC MIX 4 WT G 1/2B 6V Batt. integr. L220	582,79	25	543100	Inst.Sys. TEMPOFIX 3 Urinal elektr. Netzbetr. 12V D35	798,18	179
493506LD	Wand-MBatt. T.MATIC MIX 4 G1/2B Batt. integr. L220 1,4 l/min	586,24	-	564000DE	Vorw-Inst.Sys TEMPOFIX3 WC TEMPOMATIC 230/6V D110 Set1/2	424,08	213
493510	MBatt.TEMPOMATIC MIX 4 G3/8 UP-Anschluss 230/6V L190 Hw.-Mont	513,54	25	564005DE	Inst.Sys TEMPOFIX3 WC TEMPOMATIC 230/6V selbststr.D110 Set1/2	444,92	213
493516	MBatt. TEMPOMATIC MIX4 WT G3/8 6V-Batt. L190 Hinterwandmont.	463,49	25	564060DE	Vorw-Inst.Sys TEMPOFIX 3 WC Batt. od. Selbstschl. D110 Set1/2	424,08	213
494000	Stand MBatt. TEMPOMATIC MIX 2 G3/8B Feststr. 230/12V u. Trafo	510,98	45	564065DE	InstSys TEMPOFIX3 WC Batt.od.Selbstschl. selbststr.D110 Set1/2	444,92	213
494000LD	MBatt. TEMPOMATIC MIX 2 G3/8B WT Netzbetr. 230/12V 1,4 l/min	514,78	-	565065DE	InstSys T.FIX3 WC D110selbststr.feuerhemmend,TEMPOFLUX3 Set1/2	746,98	229
494000LH	Stand MBatt.TEMPOMATIC MIX 2 G3/8B 230/12V mit Hebel LH	550,50	45	578110	Reduktionsstück PEHD 100/110mm	29,33	243
494006	Stand MBatt.TEMPOMATIC MIX 2 G3/8B m. 6V Batt.	616,44	45	578212	WC-DrSp.TEMPOFLUX2 Einmengensp.6l f.Inst.Sys TEMPOFIX3 Set2/2	100,58	236
494006LH	Stand MBatt.TEMPOMATIC MIX 2 G3/8B m. 6V Batt. m.Hebel LH	655,93	45	578222	WC-DrSp. TEMPOFLUX 2 Zweimengensp.3l/6l f.Inst.Sys T.FIX3 2/2	110,63	236
495009	Sensor für TEMPOMATIC mit Kabel L 0,10m	84,67	277	578230	WC-DrSp. T.FLUX2 Zweimengensp.f.Inst.Sys T.FIX3 70-130mm 2/2	185,26	237
495070	Sensor für TEMPOMATIC mit Kabel L 0,7m	95,00	277	578300DE	Inst.Sys T.FIX3 WC 10-35 u. 70-130mm D110 Wandhalter Set 1/2	494,48	236
495149	Sensor für TEMPOMATIC mit Kabel L 1,5m	104,75	277	578305DE	Inst.Sys T.FIX3 WC 10-35 u. 70-130mm D110 selbststrg. Set 1/2	510,01	236

Die Artikelnummern mit * sind verfügbar, solange der Vorrat reicht. Anordnung der Artikel in aufsteigender alphanumerischer Reihenfolge.

ART.-NR.	BESCHREIBUNG	€ (o. MwSt.)	S.	ART.-NR.	BESCHREIBUNG	€ (o. MwSt.)	S.
578400DE	Inst.Sys TEMPOFIX 3 WC 30-60mm D110 Wandhalter Set 1/2	523,91	237	714700	DU-Elem. SPORTING 2 G1/2B Alu anod.,Selbstschl.Vent. 30 Sek.	217,26	107
578405DE	Inst.Sys TEMPOFIX 3 WC 30-60mm D110 selbsttragend Set 1/2	549,89	237	714700DP	DU-Elem SPORTING 2 G1/2B Alu, Vent. 30 Sek. mit Regenstrahl	235,69	107
578MUR	Wandverankerung für Installationssystem TEMPOFIX 3	38,24	243	714700GR	*DU-Elem SPORTING 2 G1/2B 30 Sek. (Restpst. dann 714700DP)	253,67	-
578PMR	Anschluss-Set TEMPOFIX 3, B.580 für WC PMR	18,96	243	714732	DU-Element SPORTING Therm. Anschluss oben G1/2B 30 Sek.	334,11	109
580000	Sieb Ablaufv. f. UR u. WT, D63mm G 1/4B Edst. m. Zentralschr.	12,44	192	714732AB	DU-Elem. SPORTING AB Therm. Anschl.ob. G1/2B 30 Sek.	347,48	109
581000	Abl.Vent.f.WT Klickverschlusshaube,G1 1/4,Einl.Stutzen Edst.	35,33	73	714732DP	DU-Elem. SPORTING Therm. Anschl. ob. G1/2B 30Sek. Regenstrahl	352,82	109
60212.10P	Integr. Siebdicht. Maschenweite 0,5mm f. Gew. G1/2, 10 St.	19,48	275	714735	DU-Elem. SPORTING Therm. Alu Anschl. verd. G1/2B 30 Sek	387,56	109
60220.10P	Ersetzt durch Art. 60212.10P	-	-	714735AB	DU-Elem. SPORTING AB Therm. Alu Anschl. verd. G1/2B 30 Sek.	400,94	109
60221.10P	Ersetzt durch Art. 60234.10P	-	-	714735DP	DU-Elem.SPORTING Therm. Anschl.verd. G 1/2B 30Sek.Regenstrahl	406,28	109
60234.10P	Integr. Siebdicht. Maschenweite 0,5mm f. Gew. G3/4, 10 St.	22,26	275	714764	Betätigungsmechanismus für Duschventil SPORTING	29,27	273
60438.10P	Integr.Sieb dicht. Maschenweite 0,5mm f. Gew. G3/8, 10 St.	19,48	275	714765	Betätigungsmechanismus für Duschelement SPORTING	29,27	273
611	Ablaufventil HYGIENA G1 1/4B für Waschtisch mit Überlauf	30,18	73	714800	DU-Elem. SPORTING Alu anodisiert, G1/2B, 230/6V	360,83	87
6110	Ablaufventil HYGIENA Einlaufgitter gewölbt f. Edelstahl-WT	30,18	-	714800DP	DU-Elem. SPORTING Alu anodisiert, G1/2B, 230/6V, Regenstrahl	379,57	87
64000	Brausekopf Wandmontage G1/2B, mit Sieb,5 Strahlringe	86,22	143	714806	DU-Elem. SPORTING Alu anodisiert, G1/2B, 6V-Batterie	360,83	87
682001DE	Rohfußboden-Ablauf 100x100 H verstellb.,Anschl.-Bog. hori. D50	73,04	139	714806DP	DU-Elem. SPORTING Alu anodisiert, G1/2B, 6V-Batt.,Regenstrahl	379,57	87
683001DE	Rohfußboden-Ablauf 150x150 H verstellb.,Anschl.-Bog. hori. D50	118,69	139	714900	DU-Elem. SPORTING Therm. Alu Anschluss oben, G1/2B, 230/6V	494,48	89
700100	Selbstschluss-Mischbatterie TEMPOMIX 2 G3/8, 7 Sek.	231,98	65	714900DP	DU-Elem.SPORTING Therm.Alu Anschl.ob.,G1/2B, 230/6V,Regenstr.	513,19	89
700100LH	Stand Selbstschl.MBatt. TEMPOMIX 2 G3/8, 7 Sek., LH	271,49	65	714906	DU-Elem. SPORTING Therm. Alu Anschl.ob., G1/2B, 6V-Batterie	494,48	89
700101	Selbstschluss-Mischbatterie TEMPOMIX 2 AB G3/8 7 Sek.	249,49	65	714906DP	DU-Elem.SPORTING Therm.Alu Anschl.ob.,G1/2B, Batt., Regenstr.	513,19	89
700101LH	Stand Selbstschl.MBatt. TEMPOMIX 2 AB G3/8, 7 Sek., LH	288,99	65	714910	DU-Elem. SPORTING Therm. Anschl.verd., 230/6V, Set2/2	417,80	89
700102	Selbstschluss-Mischbatterie TEMPOMIX 2 AB G3/8 15 Sek.	231,98	-	714910DP	DU-Elem. SPORTING Therm. Anschl.verd.,230/6V, Regenstr,Set2/2	436,50	89
700500	Selbstschluss-Mischbatterie TEMPOMIX 2 G3/8 mit Hebel,7 Sek.	268,84	65	714916	DU-Elem. SPORTING Therm. Anschl. verd., 6V-Batterie, Set 2/2	417,80	89
700500LH	Selbstschl.MBatt. TEMPOMIX 2 G3/8 mit Hebel,7 Sek.,LH	308,35	65	714916DP	DU-Elem. SPORTING Therm. Anschl.verd., Batt, Regenstr,Set 2/2	436,50	89
700BJ	Strahlregler aus Hostaform® für TEMPOSTOP 2 / TEMPOMIX 2	4,18	275	714BE	Eingelassene Düse für SPORTING 2	11,51	273
702000	Stand Selbstschlussventil TEMPOSTOP2 G1/2B,7 Sek.	165,19	65	715000	Brausekopf für Deckenmontage G1/2, mit verchr. Rand D80mm	22,79	143
702032	Sprühdüse für Hock-WC, für Anschluss Spülrohr D32mm	31,05	243	716000	Brausekopf GYM für Deckenmontage G1/2 fest, vandalengesch.	58,92	142
702301	Stand Selbstschlussventil TEMPOSTOP2 AB G1/2B 7 Sek.	188,75	65	716000DP	Brausekopf GYM G1/2 fest, f.Deckenmontage, Regenstrahl 6l/min	74,81	-
702400	Stand Selbstschlussventil TEMPOSTOP2 G1/2B mit Hebel,7 Sek.	191,31	65	717510	Standbrause für Außenbereich mit 1 Dusche	1.169,39	111
705000	WC-Spülrohrverbinder D32/55mm mit Verschraubung	16,83	243	717511	Standbrause für Außenbereich mit 1 Dusche + 1 Fußbrause	1.344,81	111
705028	WC-Spülrohrverbinder D28/55mm mit Verschraubung	21,92	243	717520	Standbrause für Außenbereich mit 2 Duschen	1.403,27	111
708000	Brausekopf RAINY G1/2B UP	88,61	141	717521	Standbrause für Außenbereich mit 2 Duschen + 1 Fußbrause	1.578,69	111
708010	Brausekopf RAINY G1/2B für Paneel 1-15mm	88,61	141	717540	Standbrause für Außenbereich mit 4 Duschen	1.929,49	111
708030	Brausekopf RAINY G1/2 für Deckenmontage	88,61	141	729008	Tischeinbau-Seifensp. Ausl.gerade,m.Seifentank 1l,MS verchr.	96,32	74
708040	Brausekopf RAINY für Wandmontage	113,94	140	729012	Tischeinbau-Seifensp.Ausl.geb.,Seifentank 1l,Messing verchr.	101,06	74
708200	Brausekopf RAINY G1/2B für Hinterwandmontage 230mm	107,63	141	729108	Tischeinbau-Seifensp. Ausl.gerade,m.Schl. L1200mm,MS verchr.	96,32	74
708RNY	Düse Regenstrahl für Brausekopf RAINY	18,85	-	729112	Tischeinbau-Seifensp.Ausl.geb.,Schl. L1200mm,Messing verchr.	101,06	74
709000	Brausekopf ROUND vandalengeschützt G1/2B UP	111,91	142	729150	Seifenspender f. Hinterwand-Mont. 180mm, verchr.	108,93	74
709000CF	Br.kopf ROUND vandalengesch. G1/2B UP	111,91	-	729508	Tischeinbau-Seifensp. Ausl.gerade,Seifentank 0,5l,MS verchr.	96,32	74
709000DP	Brausekopf ROUND G1/2B UP, mit Regenstrahl 6 l/min	127,90	-	729512	Tischeinbau-Seifensp.Ausl. geb., Seifentank 0,5l, MS verchr.	101,06	74
709010	Brausekopf ROUND vandalengeschützt G1/2B für Paneel 1-15mm	112,58	142	730802.2P	*Eck-Absperrventile für PREMIX G3/4B, 2 Stück (Restpst.)	174,32	-
709010CF	Brausekopf ROUND G1/2B für Paneel	112,58	-	730803.2P	*Eck-Absperrventile für PREMIX G1B, 2 Stück (Restpst.)	174,32	-
709010DP	Brausekopf ROUND G1/2B für Paneel 1-15mm mit Regenstrahl	128,55	-	730804.2P	*Eck-Absperrventile für PREMIX G1 1/4B, 2 Stück (Restpst.)	298,37	-
709010GR	*Brausekopf ROUND G1/2B für Paneel (Restpst. dann 709010DP)	136,87	-	731002	Gruppenthermostat MBatt. PREMIX COMFORT 55 G3/4B 55 l/min	583,29	161
709150GR	Ersetzt durch Art. 709200DP	-	-	731003	Gruppenthermostat MBatt. PREMIX COMFORT 90 G1B 90 l/min	904,11	161
709200	Br-Kopf ROUND vandalengesch. G1/2B f. Hinterwand-Mont. 230mm	139,76	142	731004	Gruppenthermostat PREMIX COMFORT 140 G11/4B 140 l/min	1.297,82	161
709200DP	Brausekopf ROUND G1/2B, Hw.-Mont. 230 mm, mit Regenstrahl 6 l/min	155,10	-	731005	Gruppenthermostat PREMIX COMFORT 190 G11/2B 190 l/min	1.676,94	161
710000	Brausearm. Wand-Montage G1/2B L95mm für Brausekopf G1/2	45,73	143	731052	Gruppenthermostat PREMIX SECURIT 55 G3/4B 55 l/min	583,29	159
710040	Brausearm horizontal 1/2"	31,66	140	731053	Gruppenthermostat PREMIX SECURIT 90 G1B 90 l/min	904,11	159
710050	Brausearm vertikal 1/2"	25,31	140	731054	Gruppenthermostat PREMIX SECURIT 140 G11/4B 140 l/min	1.297,82	159
710500	Seifenablage Wand-Montage Bayblend® matt verchromt	41,36	112	731055	Gruppenthermostat PREMIX SECURIT 190 G11/2B 190 l/min	1.676,94	159
710501	Seifenablage Wand-Montage Bayblend® hochglanz verchromt	41,36	112	731200	Gruppenthermostat PREMIX COMFORT T2 G3/4B 55 l/min	583,29	161
711000	Brausekopf GYM COMFORT drehbar verkalkungsarm G1/2 D45mm	59,79	143	731300	Gruppenthermostat PREMIX COMFORT T3 G1B 90 l/min	904,11	161
711002	Br-Kopf GYM COMFORT EXTRA drehb. verkalkungsarm G1/2 D68mm	77,51	143	731400	Gruppenthermostat PREMIX COMFORT T4 G11/4B 140 l/min	1.297,82	161
712000	Brausekopf TONIC JET vandalengeschützt G1/2B UP	111,91	142	731500	Gruppenthermostat PREMIX COMFORT T5 G11/2B 190 l/min	1.676,94	161
712000CF	Brausekopf TONIC JET G1/2B UP	111,91	-	732012	Untertischtherm. PREMIX NANO G 3/8 x G 3/8B Ausf. Vernickelt	103,89	163
712000DP	Brausekopf TONIC JET G1/2B UP, mit Regenstrahl 6 l/min	127,80	-	732016	Untertischtherm. PREMIX NANO G 3/8 x G 3/8B Ausf. Verchromt	122,24	163
712000GR	Ersetzt durch Art. 712000DP	-	-	732216	Untertischthermostat PREMIX NANO G3/8 Ausführung verchromt	122,24	163
712010	Brausekopf TONIC JET vandalengeschützt G1/2B für Pan. 1-10mm	112,50	142	732230	UT-Therm. PREMIX NANO 3/8" verchr. + Anschluss-Set PEX L.300	137,00	163
712010DP	Br-Kopf TONIC JET G1/2B f. Paneel 1-10mm, Regenstrahl 6 l/min	127,80	-	732515	Anschluss-Set PEX L 300mm für PREMIX NANO 732216	36,27	274
712020	Brausekopf TONIC JET vandalengesch. m. Br-Rohr G3/4 D16mm AP	193,17	142	733015	Therm.MBatt. PREMIX COMPACT G1/2B Ausführung unverchromt	109,23	163
712020DP	Brausekopf TONIC JET mit Brauserohr G3/4, Regenstrahl 6 l/min	209,06	-	733016	Ersetzt durch Art. 733015	-	-
712150GR	Ersetzt durch Art.709200DP	-	-	733020	Therm.MBatt. PREMIX COMPACT G3/4B Ausführung unverchr.	109,23	163
714000	DU-Kombi m. Selbstschlussventil SPORTING G1/2B AP 30 Sek.	299,56	136	733021	Ersetzt durch Art. 733020	-	-
714012	Anschlussmodul UP G1/2B für SPORTING SECURITHERM Set 1/2	130,16	-	734100	Selbstschl.Vent. TEMPOGENOU E V ers, G1/2B, Hebel L350mm, 7Sek.	117,61	69

Die Artikelnummern mit * sind verfügbar, solange der Vorrat reicht. Anordnung der Artikel in aufsteigender alphanumerischer Reihenfolge.

DELABIE / Artikelnummern-Index

ART.-NR.	BESCHREIBUNG	€ (o. MwSt.)	S.	ART.-NR.	BESCHREIBUNG	€ (o. MwSt.)	S.
735000	Selbstschl.Vent. TEMPOGENOU DForm G1/2B ÜM,Hebel L350, 7Sek.	127,82	69	743705	Kartusche f.DrSp. TEMPOCHASSE m.Hebel G11/4B,Laufzeit 7 Sek.	63,63	274
735400	Selbstschl.Vent. TEMPOGENOU DForm G1/2B,Hebel L350mm, 7 Sek.	117,73	69	743707	Kartusche für Abs.Urinal-Spülarmatur TEMPOSTOP G3/4B 7 Sek.	67,36	274
736001	Schnellschl.-Ventil MONOFOOT Pedalbet. G1/2B, bodenst. m. ÜM	174,42	69	743714	Kartusche f. Dusch-Ventil SPORTING W-Mont., Laufzeit 30 Sek.	29,27	273
736101	Schnellschl.-Ventil MONOFOOT Pedalbet. G1/2B, bodenst. o. ÜM	167,42	69	743715	Kartusche für Duschelement SPORTING, Laufzeit 30 Sek.	29,27	273
736102	Schnellschl.-Ventil MONOFOOT Pedalbet. G1/2B, W-Mont. o. ÜM	191,67	69	743716	Kartusche f.Duschelement SPORTING SECURITHERM,Laufzeit 30Sek.	44,12	273
739000	Schnellschl.-MBatt. MIXFOOT Pedalbet. G1/2B, bodenst., m. ÜM	199,42	69	743716AB	Kartusche für Duschelement SPORTING SECURITHERM AB, 30 Sek.	47,19	273
739100	Schnellschl.-MBatt. MIXFOOT Pedalbet. G1/2B, bodenst., o.ÜM	194,84	69	743732	Service-Kit für Therm. PREMIX NANO	41,83	274
739102	Schnellschl.-MBatt. MIXFOOT Pedalbet. G1/2B, W-Mont. o. ÜM	204,52	69	743741	Kartusche für Urinal-Spülarmatur TEMPOSOFT, 7 Sek.	44,14	-
740000	Stand Selbstschlussventil TEMPOSOFT G1/2B 7 Sek.	209,25	63	743742	Kartusche für Selbstschlussventil TEMPOSOFT, 15 Sek.	44,14	272
740300	Stand Selbstschl. Vent. TEMPOSOFT2 G1/2B 7 Sek. Verdrehsich.	87,40	61	743743	Kartusche für DU-Selbstschl.Vent. TEMPOSOFT, 30 Sek.	44,14	273
740500	Selbstschlussventil TEMPOSOFT2 G1/2B 7 Sek.	82,62	61	743743CF	Kartusche für DU-Selbstschl.Vent.TEMPOSOFT, 30 Sek., o.DFB	44,14	-
740515	Selbstschlussventil TEMPOSOFT2 G1/2B 15 Sek.	99,83	-	743744	Kartusche für Urinal-Spülarmatur TEMPOSOFT, 3 Sek.	48,99	274
741000	Wand Selbstschlussventil TEMPOSOFT G1/2B 7 Sek., L80mm	146,49	63	743747	Kartusche für Selbstschlussventil TEMPOSOFT, 7 Sek.	44,14	272
741500	Wand Selbstschlussventil TEMPOSOFT2 G1/2B 7 Sek.,L110mm	77,23	61	743749	Kartusche f. DU-Selbstschl.Vent. TEMPOSTOP G3/4B AP 30 Sek.	63,63	273
741515	Wand Selbstschlussventil TEMPOSOFT2 G1/2B 15 Sek.,L110mm	99,04	-	743761	Kartusche f. Druckspüler TEMPOFLUX G3/4B AP Laufzeit 7 Sek.	63,63	274
741550	Wand Selbstschlussventil TEMPOSOFT2 G1/2B 7 Sek.,L150mm	119,38	61	743762	Kartusche f. Druckspüler TEMPOFLUX G3/4B UP Laufzeit 7 Sek.	63,63	274
741555	TEMPOSOFT 2 WT-Ventil G1/2B Paneelmontage 50mm 7 Sek. L.150	132,98	61	743763	Kart. f. Druckspüler TEMPOFLUX 3/4" Hw.-Mont.Laufzeit 7 Sek.	57,19	274
741565	Wand Selbstschlussventil TEMPOSOFT2 G1/2B 15 Sek.,L150mm	119,38	-	743765	Kartusche f.Druckspüler TEMPOFLUX 3 UP Zweimengenspül. 3l/6l	39,47	274
741943	WT-Ventil TEMPOSTOP AB G1/2B Hw.-Mont.200	222,13	-	743777	Kartusche für Urinal-Spülarmatur TEMPOFLUX Aufputz ~ 7 Sek.	57,50	274
741945	Kombi Vent.TEMPOSTOP AB G1/2B Hw.-Mont.	340,95	-	743778	Kartusche für Urinal-Spülarmatur TEMPOFLUX Aufputz ~ 3 Sek.	58,92	274
742100	Stand Selbstschluss-Mischbatterie TEMPOSOFT MIX G3/8 7 Sek.	284,00	63	743779	Kartusche f. WC-Druckspüler TEMPOCHASSE G3/4B Laufzeit 7 Sek.	63,63	274
742100LH	Stand Selbstschl.MBatt. TEMPOSOFT MIX G3/8 7Sek., LH	323,49	63	743786	Kartusche für TEMPOMIX WT W.-Mont., 7 Sek. (neues Design)	93,54	272
742204	Betätigung vandalengesch. Hw.-Mont. 245 für DrSp. TEMPOCHASSE	42,13	-	743789	Kartusche für TEMPOMIX DU Selbstschl. 30 Sek. (neues Design)	93,54	273
742510	Selbstschluss-Mischbatterie TEMPOSOFT MIX 2 G3/8, 7 Sek.	204,09	61	743790	Kartusche für TEMPOMIX DU Selbstschl. 30 Sek. (altes Design)	93,54	273
742510LH	Selbstschluss-Mischbatterie TEMPOSOFT MIX 2 G3/8, 7 Sek., LH	243,59	61	743791	Kartusche f. TEMPOMIX WT Selbstschluss 7 Sek. (neues Design)	93,54	272
742520	Selbstschluss-Mischbatterie TEMPOSOFT MIX 2 G3/8, 15 Sek.	204,09	-	743792	Thermostatkartusche für Dusch-Mischbatterie	136,81	273
743003	Kartusche für Selbstschlussventil TEMPOSTOP G1/2B 3 Sek.	47,69	-	743793	Kartusche TEMPOMIX 3 WT Wandmontage, Selbstschluss 7 Sek.	106,92	-
743004	Kartusche für Selbstschlussventil TEMPOSTOP G1/2B 3 Sek., V2	40,51	274	743794	Kartusche für Selbstschluss-Mischbatterie TEMPOMIX3 7 Sek.	88,20	-
743005	Kartusche für Selbstschlussventil TEMPOSTOP WT/UR 7 Sek.	47,69	-	743795	Kartusche für TEMPOMIX WT Selbstschl. 7 Sek. (altes Design)	93,54	272
743006	Kartusche für Selbstschlussventil TEMPOSTOP WT/UR 7 Sek., V2	40,51	272	743796	Kartusche f.TEMPOMIX WT W.-Mont. Selbstschl.,7Sek. (vor 02/2018)	93,54	272
743006AB	Kartusche für Selbstschl. TEMPOSTOP AB WT/UR, 7 Sek., V2	46,84	272	743797	Kartusche f.TEMPOMIX Dusche UP Selbstschl. 30Sek (vor 09/2017)	93,54	273
743010	Kartusche für Selbstschlussventil TEMPOSTOP WT/DU 15 Sek.	47,69	-	743798	Kartusche TEMPOMIX WT Hinterwand, Selbstschl.7 Sek (vor 09/2017)	93,54	272
743011	Kartusche für Selbstschl.Vent. TEMPOSTOP WT/DU, 15 Sek., V2	40,51	272	743799	Kartusche TEMPOMIX 3 Brause Selbstschluss 30 Sek.	106,92	-
743011AB	Kartusche f. Selbstschl.Vent. TEMPOSTOP AB, WT/DU, 15 Sek, V2	46,84	272	743886	Kartusche für TEMPOMIX WT W.-Mont., 7 Sek. (neues Design)	93,54	-
743103	Kartusche für Urinal-Spülarmatur TEMPOSTOP UP 3 Sek.	54,64	-	743886AB	Kartusche für TEMPOMIX WT W.-Mont., 7 Sek. AB (neues Design)	99,47	-
743104	Kartusche für Urinal-Spülarmatur TEMPOSTOP UP, 3 Sek., V2	40,51	-	743889	Kartusche für TEMPOMIX DU Selbstschl. 30 Sek. (neues Design)	93,54	-
743105	Kartusche f. Selbstschlussventil TEMPOSTOP AB WT / UR 7 Sek.	64,64	-	743889AB	Kartusche f. TEMPOMIX DU Selbstschl. 30Sek. AB (neues Design)	99,47	-
743107	Kartusche für Urinal-Spülarmatur TEMPOSTOP UP 7 Sek.	54,64	-	743890	Kartusche für TEMPOMIX DU Selbstschl. 30 Sek. (altes Design)	93,54	-
743115	Kartusche für Selbstschlussventil TEMPOSTOP AB 15 Sek.	63,34	-	743891	Kartusche f. TEMPOMIX WT Selbstschluss 7 Sek. (neues Design)	93,54	-
743205	Kart.f.Selbstschl.Vent.TEMPOSTOP AB WT, Hw.-Mont./Hebel 7Sek.	63,67	-	743891AB	Kartusche für TEMPOMIX WT Selbstschl. 7Sek. AB (neues Design)	99,47	-
743215	Kart.f.Selbstschl.Vent.TEMPOSTOP AB DU/WT,Hw.-Mont./Heb.15Sek	64,64	-	743894	Kartusche für Selbstschluss-Mischbatterie TEMPOMIX3 7 Sek., V2	88,61	272
743303	Kartusche für Urinal-Spülarmatur TEMPOSTOP 3 Sek.	47,69	-	743894AB	Kartusche für Selbstschluss-Mischbatterie TEMPOMIX3 AB 7 Sek., V2	88,61	272
743304	Kartusche für Urinal-Spülarmatur TEMPOSTOP, 3 Sek., V2	40,51	-	743895	Kartusche für TEMPOMIX WT Selbstschl. 7 Sek. (altes Design)	93,54	-
743305	Kart.f.Selbstschl.Vent.TEMPOSTOP UR/WT, Hw.-Mont./Hebel 7Sek.	47,69	272	743896	Kartusche f.TEMPOMIX WT W.-Mont, 7Sek., (altes Design)	93,54	-
743306	Kartusche für TEMPOSTOP WT/UR Hw.-Mont./Hebel, 7 Sek., V2	40,51	272	743899	Kartusche TEMPOMIX 3 Brause Selbstschluss 30 Sek., V2	88,61	273
743306AB	Kartusche für TEMPOSTOP AB WT/UR Hw.-Mont./Hebel, 7 Sek., V2	46,84	272	743899AB	Kartusche TEMPOMIX 3 AB Brause Selbstschluss 30 Sek, V2	88,61	273
743310	Kart.f.Selbstschl.Vent.TEMPOSTOP DU/WT,Hw.-Mont./Hebel 15Sek.	47,69	-	743902	Kartusche f.Selbstschl.Armatur TEMPOSTOP2 / TEMPOMIX2 15 Sek.	60,40	-
743311	Kartusche für TEMPOSTOP WT/DU Hw.-Mont./Hebel, 15 Sek., V2	40,51	273	743903	Kartusche für TEMPOSTOP 2 / TEMPOMIX 2 WT, 15 Sek., V2	40,51	272
743311AB	Kartusche für TEMPOSTOP AB WT/DU Hw.-Mont./Heb., 15Sek, V2	46,84	273	743903AB	Kartusche für TEMPOSTOP 2 TEMPOMIX 2 AB WT, 15 Sek., V2	46,84	272
743323	Kart. f. WT/UR Spülarmatur TEMPOSTOP Hw.-Mont. m.Hebel,3Sek.	47,69	-	743907	Kartusche f. Selbstschl.Armatur TEMPOSTOP2 / TEMPOMIX2, 7 Sek.	60,40	-
743324	Kartusche f.WT/UR Spülarm.TEMPOSTOP Hw.-Mont./Heb.,3 Sek.,V2	40,51	272	743908	Kartusche f.Selbstschl.Arm. TEMPOSTOP2 / TEMPOMIX2 AB 7 Sek	77,33	-
743428	Kartusche f. Dusch-Selbstschlussventil TEMPOSTOP UP 30 Sek.	67,36	273	743910	Kartusche für TEMPOSTOP 2 / TEMPOMIX 2 WT, 7 Sek., V2	40,51	272
743507	Kartusche für Druckspüler TEMPOFLUX UP Laufzeit 7 Sek.	88,61	-	743910AB	Kartusche für TEMPOSTOP 2 / TEMPOMIX 2 WT AB, 7 Sek., V2	46,84	272
743528	Kartusche für Urinal-Spülarmatur TEMPOSTOP UP 7 Sek.	67,36	274	743915	Kartusche f.Selbstschl.Arm. TEMPOSTOP2 /TEMPOMIX2 AB 15 Sek.	77,33	-
743605	Kartusche für DrSp. TEMPOCHASSE 1 1/4" UP/Hw.-Mont. 7Sek.	63,63	274	744000	Wand Selbstschlussventil TEMPOSTOP G3/8B, 7 Sek.	67,54	67
743622	Kartusche f. TEMPOFLUX 2 WC 3/4" UP/Inst.Sys. 10-35mm ~7 Sek	77,73	274	744001	Wand Selbstschlussventil TEMPOSTOP AB G3/8B, 7 Sek.	77,75	67
743623	Kartusche f. DrSp.TEMPOFLUX 2 G3/4B Hinterwandmontage 7 Sek.	76,33	274	745100	Stand Selbstschlussventil TEMPOSTOP G1/2B 7 Sek.,Kontermutter	89,69	66
743641	Kartusche f. DU-Selbstschl.Vent. TEMPOSTOP G3/4B UP 30 Sek.	63,63	-	745101	Stand Selbstschl.Vent. TEMPOSTOP AB G1/2B 7Sek.,Kontermutter	104,56	66
743642	Kart. f.DU-Selbstschl.Vent.TEMPOSTOP 3/4" Hw.-Mont./UP 30Sek.	67,36	273	745200	Stand Selbstschlussventil TEMPOSTOP G1/2B 7 Sek., m. ÜM	92,65	-
743643	Kartusche f. UR-Spülarmatur TEMPOSTOP 3/4" Hw.-Mont./UP 7Sek.	59,57	-	745300	Stand Selbstschl.Vent. TEMPOSTOP G1/2B 7 Sek. Verdrehsich.	104,20	66
743644	Kartusche f. DU-Selbstschl.Vent. TEMPOSTOP G3/4B UP 30 Sek.	77,14	273	745301	Selbstschl.Ventil TEMPOSTOP AB G1/2B 7 Sek, verstärkte Bef.	109,47	66
743645	Kartusche für Urinal-Spülarmatur TEMPOSTOP G3/4B UP, 7 Sek.	77,14	274	745440	Stand Selbstschlussventil TEMPOSTOP G1/2B mit Hebel 7 Sek.	122,59	66
743677	Kartusche f. TEMPOFLUX 2 WC 3/4" UP/Inst.Sys. 30-60mm ~7 Sek	113,35	274	745460	Stand Selbstschlussventil TEMPOSTOP G1/2B mit Hebel 15 Sek.	122,59	-
743700	Kartusche f. DU-Selbstschl.Vent. TEMPOSTOP G3/4B AP 30 Sek.	67,36	273	746000	Wand Selbstschlussventil TEMPOSTOP G1/2B, 7 Sek.	67,54	67

Die Artikelnummern mit * sind verfügbar, solange der Vorrat reicht. Anordnung der Artikel in aufsteigender alphanumerischer Reihenfolge.

ART.-NR.	BESCHREIBUNG	€ (o. MrSt.)	S.
746001	Wand Selbstschlusssventil TEMPOSTOP AB G1/2B 7 Sek.	77,75	67
746015	Wand Selbstschlusssventil TEMPOSTOP G1/2B, 15 Sek.	67,54	-
746292	Wand Selbstschlusssventil TEMPOSTOP G1/2B, 7 Sek.,mit Rosette	70,67	67
746410	Wand Selbstschlusssventil TEMPOSTOP G1/2B mit Hebel,7Sek.	101,07	67
747000	Dusch-Selbstschlusssventil TEMPOSTOP G1/2B AP DForm 15 Sek.	69,27	137
747004	DU Ventil TEMPOSTOP G1/2B Kettenbet. 15 Sek., GYM Komfort	177,24	137
747006	DU-Selbstschl.Vent. TEMPOSTOP G1/2B Kettenbet. 15Sek.,m. GYM	172,84	137
747110	DU-Kombi TEMPOSTOP AB selbstsch.G1/2B Hw.-Mont.200 15Sek,ROUND	263,33	136
747121	DU-Selbstschl.Vent.TEMPOSTOP G1/2B UP/Hw.-Mont.unverchr.15Sek	64,70	-
747122	Selbstschl.Vent.TEMPOSTOP AB DU G1/2B UP/Hw.-Mont.unvercr15Sek	81,67	-
747214	DU-Kombi TEMPOSTOP AB Hw.-Mont. 200	279,33	-
747500	Dusch-Selbstschlusssventil TEMPOSTOP G1/2B Kettenbet. 15 Sek.	123,28	-
747800	DU-Selbstschlusssventil TEMPOSOFT2 G1/2B AP Dform 30 Sek.	95,86	133
747801	DU-Kombi TEMPOSOFT2 selbstschl., G1/2B AP 30 Sek.,TONIC JET	292,09	132
748000	Dusch-Selbstschlusssventil TEMPOSTOP G1/2B AP EVers. 15 Sek.	79,42	137
748085	TEMPOSTOP DU-Arm. G1/2B Eckvent. Bet-Scheibe Laufz. 15 Sek.	112,38	-
748110	WT-Selbstschl.Vent. TEMPOSTOP AB G1/2B Hw.-Mont. 200 7 Sek.	207,14	67
748126	Selbstschl. TEMPOSTOP G1/2B DForm 7Sek. unverchr., Bef. Vorn	66,71	70
748130	Selbstschl. TEMPOSTOP G1/2B DForm 15Sek. unverchr., Bef. Vorn	66,71	-
748150	Wand Selbstschl.Vent. TEMPOSTOP G1/2B, 15 Sek.,Ausl.schwenkb.	97,50	67
748151	Wand Selbstschl.Vent.TEMPOSTOP AB G1/2B 15Sek,Ausl.schwenkb.	114,41	67
748205	Selbstschlusssventil WT TEMPOSTOP AB G1/2B Evers., 7Sek.	75,95	-
748210	Kombi 2 Vent.TEMPOSTOP AB G1/2B Hw.-Mont.200 7 Sek. Ausl.75mm	278,54	249
748218	Dusch-Ventil TEMPOSOFT 2 UP, Set 2/2 (+748BOX)	197,72	-
748219	Dusch-Ventil TEMPOSOFT 2 UP + ROUND, Set 2/2 (+748BOX)	298,28	-
748626	Wand Selbstschl.Vent. TEMPOSTOP G1/2B unverchr.,EVers. 7Sek.	69,61	70
748630	Wand Selbstschl.Vent. TEMPOSTOP G1/2B unverchr.,EVers. 15Sek.	69,61	-
748800	DU-Selbstschlusssventil TEMPOSOFT2 G1/2B AP EVers. 30 Sek.	84,84	133
748BOX	Rohbauset DU-Ventil TEMPOSOFT 2 UP wasserdicht, Set 1/2	128,31	-
748PM	Abdeckplatte Metall verchromt - für TEMPOSOFT 2 Dusche UP	113,59	-
749000	Dusch-Selbstschlusssvent. TEMPOSTOP G3/4B AP 75 l/min 30 Sek.	106,13	137
749001	DU-Kombi TEMPOSTOP Ventil G3/4B AP DForm 30 Sek.,TONIC JET	282,66	136
749110	DU-Kombi TEMPOSTOP G1/2B selbstschl.Hw.-Mont.200 30 Sek,ROUND	263,33	136
749128	DU-Selbstschl.Vent.TEMPOSTOP G1/2 UP 30Sek,m.Ros.Edst.D130mm	145,42	135
749218	DU-Selbstschl.Vent. TEMPOSTOP UP dicht Set 2/2 (f. 749BOX)	198,19	134
749218CXL	DU-Selbstschl.Vent.TEMPOSTOP UP dicht CXL Set 2/2 (f.749BOX)	228,69	134
749239	DU-Ventil TEMPOSTOP UP dicht ROUND Set 2/2 (f. 749BOX)	298,43	134
749300	Duschelement TEMPOSOFT Ventil Alu Anschluss von oben 30 Sek.	513,52	104
749310	Duschelement TEMPOSOFT Ventil Alu Anschluss verdeckt 30 Sek.	513,52	104
749350	DU-Element TEMPOSOFT Ventil Alu Anschl. oben + Handbr. 30Sek	592,53	104
749428	DU-Selbstschl.Vent. TEMPOSOFT2 G1/2B UP 30Sek.,m.Ros. D130mm	117,82	133
749429	DU-Kombi TEMPOSOFT2 Selbstschl.Vent. G1/2B UP 30 Sek.,ROUND	231,39	132
749628	DU-Selbstschlusssventil TEMPOSTOP G1/2 UP/Pl. Edst. 30 Sek.	145,42	135
749700	DU-Selbstschlusssventil TEMPOSTOP G3/4B AP 12 l/min 30 Sek.	116,60	137
749770	DU-Selbstschlusssventil TEMPOSTOP G3/4B f.Pan.,30 Sek.,m.Ros.	122,54	135
749870	DU-Selbstschlusssventil TEMPOSOFT2 G1/2B f. Panel 7mm 30Sek.	90,76	133
749BOX	Rohbauset TEMPOSTOP DU UP dicht Set 1/2 (f. 749218/239/232)	207,18	134
750000	*Spülrohr f. UR G1/2 m. Sprühdüse f. ALLIA NOGENT (Restpst.)	70,67	-
751000	Spülrohr für Urinal G1/2 mit Sprühdüse für ALLIA / SELLES	47,11	190
751753	Spülrohr für Urinal G1/2 für VB LOSANGE 7530 mit Sprühdüse	62,84	191
752000	Spülrohr für Urinal G1/2 D35mm	33,10	190
752430	Spülrohr für Urinal D35 Anschluss UP	24,05	171
753000	Spülrohr f. Urinal G1/2 G3/8 für IDEAL STANDARD / PORCHER AP	21,92	190
753005	Service-Kit WT/UR TEMPOSTOP 7 Sek. - bis 2022	22,43	-
753010	Service-Kit WT/DU TEMPOSTOP 15 Sek. - bis 2022	22,43	-
753105	Service-Kit WT/UR TEMPOSTOP AB 7 Sek. - bis 2022	22,43	-
753115	Service-Kit WT/DU TEMPOSTOP AB 15 Sek. - bis 2022	22,43	-
753148	Service-Kit Abs.UR TEMPOSTOP 7 Sek. - bis 2022	29,27	-
753149	Service-Kit für Dusch-Selbstschlusssventil TEMPOSTOP 30 Sek.	29,27	273
753303	Service-Kit WT/UR TEMPOSTOP 3 Sek. - bis 2022	22,43	-
753395	Spülrohr für Urinal G1/2 f. PORCHER HYGIENIQ	28,96	190
753730	Service-Kit für Therm. PREMIX COMFORT G3/4B oder G1B	123,86	274
753733	Service-Kit für Thermostatmischbatterie PREMIX COMPACT	43,33	274
753734	Service-Kit für Therm. PREMIX COMPACT (neues Design)	43,33	274

ART.-NR.	BESCHREIBUNG	€ (o. MrSt.)	S.
753735	Service-Kit für Therm. PREMIX COMFORT G11/4B und G11/2B	170,93	274
753736	Service-Kit für Schnellschussventil MONOFOOT	21,57	272
753739	Service-Kit für Schnellschluss-Mischbatterie MIXFOOT	29,27	272
753749	Service-Kit für Dusch-Selbstschlusssventil TEMPOSTOP 30 Sek.	29,27	273
753750	Service-Kit für Therm. PREMIX SECURIT G3/4B oder G1B	135,68	274
753755	Service-Kit für Therm. PREMIX SECURIT G11/4B und G11/2B	170,93	274
753761	Service-Kit für WC-Druckspüler TEMPOFLUX 7 Sek.	37,22	274
753763	Service-Kit für WC-Druckspüler TEMPOFLUX Hw.-Mont. 7 Sek.	37,22	274
753779	Service-Kit für WC-Druckspüler TEMPOHASSE 7 Sek.	29,27	274
753790	Service-Kit für Dusch-Selbstschl.MBatt. TEMPOMIX 30 Sek.	57,72	273
753795	Service-Kit für Stand Selbstschl.MBatt. TEMPOMIX 7 Sek.	57,72	272
753796	Service-Kit für Selbstschl.MBatt. TEMPOMIX W-Mont. 7 Sek.	57,72	272
754000	Spülrohr für Urinal G1/2 G3/8 für J.DELAFON COQUILLE 2-15 19	24,42	191
754524	Spülrohr f. Urinal G1/2 m. Sprühdüse für J.DELAFON COQUILLE	52,59	191
755120	Entfällt	-	-
756000	Spülrohr für Urinal G1/2 mit Sprühdüse für ALLIA / SELLES	56,40	191
756230	Spülr. f.Stand-UR G1/2 m.Sprühdüse f.JD MURALE2,BOISSIERE2	58,78	191
757000	Spülrohr für Urinal G1/2 mit Rosette für ROCA URITO	25,31	191
757118	Spülrohr G1/2 für DELABIE Urinal DELTACERAM	45,53	190
757135	Spülrohr G1/2 TEMPOSTOP TEMPOSOFT 2 für FINO Urinal	47,96	190
757160	Spülrohr G1/2 für DELABIE Urinal DELTA vor 04/2019	30,10	-
757162	Spülrohr G1/2 für DELABIE Urinal DELTA nach 04/2019	59,71	190
757430	UP Spülrohr + Anschluss G1/2 für Urinal mit flex. Schlauch	45,04	171
758021	Sprühdüse G3/8B für Standurinal, Anschluss UP	30,20	191
758035	Urinal-Zulaufgarnitur G1/2B D35mm UP	20,99	191
758135	Spülrohr für Urinal G1/2 D35mm Anschl. UP	41,22	191
758445	Spülrohr UP G1/2 für Urinal 1/2"	41,18	191
758645	Spülrohr f. Urinal G1/2 mit Sprühdüse für ALLIA AMIGO 3645	84,33	190
758921	Sprühdüse G1/2B für Standurinal, Anschluss UP	30,20	191
759000	Spülrohr für Absaugurinal G3/4 D35mm	36,82	190
759090	Spülrohr für Urinal G3/4 Anschluss schräg für JD PATIO	46,48	191
760000	Druckspüler TEMPOHASSE WC G11/4B AP 7 Sek.	128,33	241
760004	DrSp-Set TEMPOHASSE WC 1 AP 7 Sek. mit Vorabsp. gerade	282,45	241
760005	DrSp-Set TEMPOHASSE 1 AP 7 Sek. mit Eck-Vorabsperrung	273,12	241
760110	WC-DrSp TEMPOHASSE G1 Hw.-Mont.200 Spülr.Verb. D32/55 7 Sek.	227,19	240
760150	*Dr.Sp. TEMPOHASSE WC 1" Hw.-Mont. 190 (Rstpst. dann 760110)	245,56	-
760200	DrSp.-Set T.CHASSE 1" Hw.-Mont.200,7Sek+Spülr.gebogen D32	254,40	-
760210	DrSp-Set TEMPOHASSE G1 Hw.-Mont.200 7Sek.m.Spülr.gebogen D32	280,67	240
760220	DrSp TEMPOHASSE WC G1 UP/Pl. m.Spülr.Verb.D32/55 7Sek	328,83	240
760460	DrSp-Set TEMPOHASSE 1 1/4" AP,Anschl.ob.f.Ausgussb.Spülr.D32,7Sek	320,91	241
760605	DrSp TEMPOHASSE WC unverchr. G1 1/4B D32 UP/Hw.-Mont. 7 Sek.	109,19	-
760627	Ersetzt durch Art. 760220	-	-
760700	DrSp.-Set TEMPOHASSE 1" Hw.-Mont.190Spül	285,40	-
761000	Druckspüler TEMPOFLUX WC G3/4B D28mm AP Eckversion 7 Sek.	109,41	239
761001	Druckspüler TEMPOFLUX WC G3/4B D28mm AP 7 Sek.,mit Vorabsp.	162,30	239
761002	DrSp-Set TEMPOFLUX WC G3/4 D28 AP Evers.7 Sek. m. Vorabsp.	250,26	239
761003	DrSp-Set TEMPOFLUX WC G3/4B AP Evers.7 Sek.Spülr.D28,Vorabsp.	239,18	239
761004	DrSp-Set TEMPOFLUX WC G3/4B AP Evers. 7 Sek. m.Spülr. D28mm	186,29	239
761025	WC-DrSp. TEMPOFLUX G3/4B AP 7Sek. m.Anschlussstutzen D24/25mm	126,22	239
761110	WC-DrSp TEMPOFLUX G3/4B D25 Hw.-Mont. 200 7 Sek.	217,26	238
761200	WC-DrSp. TEMPOFLUX Hw.-Mont.200 7 Sek.	226,88	-
761210	DrSp-Set TEMPOFLUX WC G3/4B Hw.-Mont. 200 7 Sek. m.Spülr. D32	253,92	238
761627	Druckspüler TEMPOFLUX WC G3/4B UP/Pl. Edst. 220x170mm,7 Sek.	229,81	238
761700	DrSp.-Set TEMPOFLUX WC Hw.-Mont.200 7Sek	265,08	-
761900	Druckspüler TEMPOFLUX WC G3/4B UP/Ros. verchr. D195mm,7 Sek.	245,05	-
762150	DrSp. TEMPOFLUX 2 WC G3/4B D25mm Hw.-Mont. 140mm, 7 Sek.	267,15	235
762901	DrSp. TEMPOFLUX2 WC G3/4B UP mit Kasten,7 Sek.,Einmengensp.	258,42	235
762902	DrSp. TEMPOFLUX2 WC G3/4B UP mit Kasten,7 Sek.,Zweimengensp.	280,14	235
763000	WC-Druckspüler TEMPOFLUX 3,G 3/4, UP,AB, sat., 3l/6l, Set2/2	166,85	223
763030	WC-DrSp. TEMPOFLUX 3, G3/4, UP,AB, Glas schw., 3l/6l, Set2/2	417,80	223
763040	WC-Druckspüler TEMPOFLUX 3,G 3/4,UP,AB,verchr, 3l/6l, Set2/2	237,09	223
763041	WC-DrSp. TEMPOFLUX 3, G3/4, UP, AB, Einmengenspülung, Set2/2	215,23	223
763256	DrSp. TEMPOFLUX 3 WC G3/4B, AB, 6l, Hw.-Mont. 200mm	207,64	233
763266	DrSp.TEMPOFLUX 3 WC G3/3B, AB,6l,Hw.-Mont.,Spülrohr D32mm	246,88	233

Die Artikelnummern mit * sind verfügbar, solange der Vorrat reicht. Anordnung der Artikel in aufsteigender alphanumerischer Reihenfolge.

DELABIE / Artikelnummern-Index

ART.-NR.	BESCHREIBUNG	€ (o. MwSt.)	S.	ART.-NR.	BESCHREIBUNG	€ (o. MwSt.)	S.
763300	WC-Druckspüler TEMPOFLUX 3 3/4", UP AB, mit Fernbetätigung	414,76	232	790204CF	DU-Elem. TEMPOMIX Edst. Anschl. ob.	900,80	103
763BOX	WC-Druckspüler TEMPOFLUX 3 UP, 3/4", AB, 3/6l, Set 1/2	139,04	223	790204DP	DU-Elem. TEMPOMIX Edst. Anschl.ob., 30Sek+S.-Abl., Regenstrahl	897,53	-
763PIM	Abdeckpl. Edst. sat. für WC-Druckspüler TEMPOFLUX 3 UP, AB	117,80	274	790206	Ersetzt durch Art. 790204	-	-
763PMM	Abdeckplatte Metall für TEMPOFLUX 3 WC Unterputz AB	209,57	274	790214	DU-Elem. TEMPOMIX Edst. Anschluss verd. Mbatt. 30Sek.m.Seifena.	900,80	103
763PVM	Abdeckplatte Glas für TEMPOFLUX 3 WC Unterputz AB	341,84	274	790214CF	DU-Elem. TEMPOMIX Edst. Anschl. verd.	900,80	103
764000	Vorabsperrung DForm mit Durchflussreg. G1-G11/4 verchromt	80,31	241	790214DP	DU-Elem. TEMPOMIX Edst. Anschl.verd., 30Sek+S.-Abl., Regenstrahl	897,53	-
764600	Vorabsperrung. DForm m. Durchflussreg. G1-G11/4 unverchr.	75,38	-	790218	DU-Selbstschl. MBatt. TEMPOMIX UP dicht Set 2/2 (f. 790BOX)	327,77	129
765000	Eck-Vorabsperrung mit Durchflussregulierung G1-G11/4 verchr.	71,01	241	790219	DU-Mischbatterie TEMPOMIX UP dicht Set 2/2 ROUND (f. 790BOX)	427,99	129
765020	Eck-Vorabsperrung mit Durchflussregulierung G3/4 verchromt	70,41	239	790300	DU-Elem. TEMPOMIX Alu, Selbstschl. MBatt., Anschl. ob., 30 Sek.	712,86	102
766001	Spülr. geb., Verb. i. D32 a. D55, Edelstahl f. TEMPOHASSE G11/4B	82,58	242	790305	DU-Elem. TEMPOMIX Alu, MBatt., Anschl. ob., 30 Sek. m. Seifenabl.	745,90	102
766002	Spülr. geb. m. Spülr. Verb. i. D28 a. D55mm f. TEMPOFLUX G3/4B	76,90	242	790310	DU-Elem. TEMPOMIX Alu MBatt., Anschl. verd., 30Sek	712,86	102
769001	Spülr. geb. PE Spülr. Verb. i. D32 a. D55mm f. TEMPOHASSE G11/4	62,65	242	790350	DU-Elem. TEMPOMIX Alu MBatt., Anschluss ob., 30 Sek., m. Handbr.	827,80	102
769400	Spülr. geb. PVC f. UP/Hinterw.-Mont. Spülr. Verb. D32mm	39,86	242	790427	DU-Selbstschl. MBatt. TEMPOMIX G1/2B D14 UP/Abd.-Pl. 30 Sek.	315,29	129
769500	Spülr. geb. PVC f. UP/Hinterw.-Mont. m. Spülr. Verb. D32/55mm	60,30	242	790709	DU-Kombi TEMPOMIX Selbstschl. MBatt. G1/2B UP/Abd.-Pl. +ROUND	415,51	129
770035	Anschl.-Keil f. Eck-UR L35mm I.S. J. DELAFON, LAUFEN, PORCHER	38,42	193	790712	*DU-Kombi T.MIX G1/2B UP + TONIC JET (Restpst. dann 790709)	428,91	-
770045	Anschl.-Keil f. Eck-UR L45mm ALLIA, VILLEROY&BOCH	38,42	193	790874	DU-Selbstschl. MBatt. TEMPOMIX G3/4 AP 30 Sek., Anschl. Winkel	310,20	131
771000	Siph. verti. SIPHURINOIR ABS verchr. D50/32 H110 Lippendicht.	39,23	192	790875	DU-Selbstschl. MBatt. TEMPOMIX G1/2B AP 30 Sek., m. Abg. Bogen	457,36	131
775000	Urinalablauf G11/4B D54mm zum Einhängen, MS verchr.	22,91	193	790909	DU-Kombi TEMPOMIX Selbstschl. MBatt. G1/2B UP Ros. D195 +ROUND	415,51	129
776000	Urinalablauf G11/4B D 50 mm ohne Mutter, Messing verchr.	63,06	193	790912	*DU-Kombi T.MIX 1/2" UP D195+TONIC JET (Restpst. dann 790909)	428,91	-
777000	Urinal-Spülarmatur TEMPOSTOP DForm G1/2B AP 3 Sek., mit Ros.	69,17	189	790927	DU-Selbstschl. MBatt. TEMPOMIX G1/2B D14 UP 30Sek., Ros. D195mm	315,29	129
777007	Urinal-Spülarmatur TEMPOSTOP DForm G1/2B AP 7 Sek., mit Ros.	69,17	189	790970	DU-Selbstschl. MBatt. TEMPOMIX G3/4B für Pan. 1-10mm 30 Sek.	263,21	131
777015	Urinalspüler-Set TEMPOSTOP DForm Steckverbinder D35mm	103,14	-	790975	DU-Selbstschl. MBatt. TEMPOMIX G3/4B für Pan. 8-16mm 30 Sek.	263,21	131
777101	*Urinalsp.-Set T.STOP DForm f. ALLIA Aubagne 2, SELLES (Restpst.)	182,42	-	790BOX	Rohbauset DU-Armaturen UP wasserdicht - Set 1/2	122,24	129
777110	Urinal-Spülarmatur TEMPOSTOP G1/2B Hw.-Mont. 200 3 Sek.	117,19	188	791300	Duschelement Alu. mit EHM, Anschluss oben, Brausekopf 6 l/min	700,42	105
777130	UR-Spülarmatur TEMPOSOFT2 G1/2B UP 3 Sek. mit Rosette	117,82	186	791350	Duschelement Alu. mit EHM, Anschluss oben, mit Handbrause	781,32	105
777140	UR-Spülarmatur TEMPOSOFT2 G1/2B für Paneel 7mm 3 Sek.	92,57	186	791360	Duschelement Alu. mit EHM, Anschluss verdeckt, mit Handbrause	781,32	105
777200	UR-Spülarm. TEMPOSTOP Hw.-Mont. 200 3Sek	126,85	-	792218	DU-Therm. MBatt. SECURITHERM 30Sek. UP was. dicht Set 2/2	519,08	128
777517	*Urinalsp.-Set T.STOP DForm JACOB DELAFON Coquille 2 (Restpst.)	199,00	-	792219	DU-Therm. MBatt. SECURITHERM 30Sek. UP was. dicht+ROUND Set 2/2	604,63	128
777800	UR-Spülarmatur TEMPOSOFT2 G1/2B AP 3 Sek.	82,44	186	792300	DU-Elem. SECURITHERM Therm., Alu, Anschl. ob. Laufzeit 30 Sek.	825,04	97
777807	UR-Spülarmatur TEMPOSOFT2 G1/2B AP 7 Sek.	82,44	186	792303	DU-Elem. SECURITHERM Therm. Edst. Anschl. ob. 30Sek.	925,21	98
777924	*Urinal-Spülarmatur TEMPOSTOP G1/2B UP (Restpst. dann 778BOX)	70,24	-	792303CF	DU-Elem. SECURITHERM Therm. Edst. An. ob.	925,21	98
777925	*Urinal-Spülarmatur TEMPOSTOP G1/2B UP (Restpst. dann 778700)	110,31	-	792303DP	DU-Elem. SECURITHERM Therm. Edst. Anschl. ob. 30Sek. Regenstrahl	921,34	-
777930	UR-Spülarmatur TEMPOSTOP G1/2B UP 3 Sek. mit Rosette	99,85	-	792304	DU-Elem. SECURITHERM Therm. Edst. Anschl. ob. 30Sek. + Seifena.	968,32	98
778000	Urinal-Spülarmatur TEMPOSTOP G1/2B AP EVers. 3 Sek., m. Ros.	76,25	189	792304CF	DU-Elem. SECURITHERM Therm. Edst. An. ob.	968,32	98
778007	Urinal-Spülarmatur TEMPOSTOP G1/2B AP EVers. 7 Sek., m. Ros.	76,25	189	792304DP	DU-Elem. SECURITHERM Therm. Anschl. ob. 30Sek. +S.-Abl., Regenstr.	963,41	-
778700	Urinalspüler TEMPOFLUX UP Edst. satiniert 3 Sek. Set 2/2	187,71	183	792305	DU-Elem. SECURITHERM Therm., Alu, Anschl. ob., 30 Sek., Seifenabl.	858,32	97
778707	Urinalspüler TEMPOFLUX UP Edst. satiniert 7 Sek. Set 2/2	187,71	183	792310	DU-Elem. SECURITHERM Therm., Alu, Anschl. verd., Laufzeit 30Sek.	825,04	97
778754	Urinalsp.-Set TEMPOFLUX G1/2B AP m. EV 3 Sek. m. Spülr. versetzt	159,04	185	792313	DU-Elem. SECURITHERM Therm. Edst. Anschl. verd. 30Sek.	925,21	98
778755	Urinalspüler-Set TEMPOFLUX G1/2B m. EV ~3 Sek.	153,70	185	792313CF	DU-Elem. SECURITHERM Therm. Edst. An. verd.	925,21	98
778756	Urinalspüler-Set TEMPOFLUX G1/2B, ~3 Sek. für UR DELTACERAM	159,04	185	792313DP	DU-Elem. SECURITHERM Therm. Anschl. verd. 30Sek., Regenstrahl	921,34	-
778757	UR-Spüler-Set TEMPOFLUX G1/2B ~3 Sek. f. UR DELTA nach 12/2018	158,00	185	792314	DU-Elem. SECURITHERM Therm. Edst. Anschl. verd. 30Sek. +Seifena.	968,32	98
778759	Urinalspüler-Set TEMPOFLUX G1/2B, ~3 Sek. für Urinal FINO	158,00	185	792314CF	DU-Elem. SECURITHERM Therm. Edst. An. verd.	968,32	98
778764	Urinalsp.-Set TEMPOFLUX G1/2B AP m. EV 7 Sek. m. Spülr. versetzt	159,04	185	792314DP	DU-Elem. SECURITHERM Therm. Anschl. verd. 30Sek. S.-Abl., Regenstr.	963,41	-
778765	Urinalspüler-Set TEMPOFLUX G1/2B m. EV ~7 Sek.	153,70	185	792320	DU-Elem. SECURITHERM Therm., Alu, Anschl. ob., ~30Sek, Handbr.+Halter	941,43	97
778766	Urinalspüler-Set TEMPOFLUX G1/2B, ~7 Sek. für UR DELTACERAM	159,04	185	792324	DU-Elem. SECURITHERM Therm., Edst., Anschl. ob., Handbr.+Halter, 30Sek	1.095,88	99
778767	UR-Spüler-Set TEMPOFLUX G1/2B ~7 Sek. f. UR DELTA nach 12/2018	158,00	185	792330	DU-Elem. SECURITHERM Therm., Alu, Anschl. verd., 30Sek, Handbr.+Halter	941,43	97
778769	Urinalspüler-Set TEMPOFLUX G1/2B, ~7 Sek. für Urinal FINO	158,00	185	792334	DU-Elem. SECURITHERM Therm., Edst., Anschl. verd., 30Sek, Handbr.+Halter	1.095,88	99
778800	UR-Spülarmatur TEMPOSOFT2 G1/2B EVers. 3 Sek.	76,25	186	792340	DU-Elem. SECURITHERM Therm., Alu, Anschl. ob. Brausekopf fest	966,72	97
778807	UR-Spülarmatur TEMPOSOFT2 G1/2B EVers. 7 Sek.	76,25	186	792344	DU-Elem. SECURITHERM Therm., Edst., Anschl. ob., Handbr., Halterung	1.095,88	99
778BOX	Wasserdichter UP-Kasten für Urinalspüler TEMPOFLUX, Set 1/2	128,43	183	792344CF	DU-Elem. SECURITHERM Therm. Edst. An. ob.	1.095,88	99
778PIS	Edelstahl-Abdeckpl. satiniert - f. TEMPOFLUX Urinalspüler UP	70,73	274	792344DP	DU-Elem. SECURITHERM Therm. Edst. Anschl. ob., Regenstrahl	1.087,86	-
779000	Urinal-Spülarmatur TEMPOSTOP G3/4B AP DForm 7 Sek.	106,86	189	792350	DU-Elem. SECURITHERM Therm., Alu, Anschl. verd. Brausekopf fest	966,72	97
779128	Urinal-Spülarmatur TEMPOSTOP G1/2 UP 7 Sek., mit Rosette	145,42	188	792354	DU-Elem. SECURITHERM Therm., Edst., Anschl. verd., Handbr., Halter.	1.095,88	99
779221	Ersetzt durch Art. 778700	-	-	792354CF	DU-Elem. SECURITHERM Therm. Edst. An. verd. HB	1.095,88	99
779421	*Urinal-Spülarmatur TEMPOSTOP UP (Restpst. dann 778BOX+778707)	170,77	-	792354DP	DU-Elem. SECURITHERM Therm. Edst. Anschl. verd., Regenstrahl	1.087,86	-
779427	Urinal-Spülarmatur TEMPOSTOP G1/2 UP/Platte 7 Sek.	161,53	188	792370	DU-Elem. SECURITHERM Therm., Alu, Anschl. ob., Handbr., 30 Sek	979,34	97
785000	Ablaufventil Standurinal, Ablauf vertikal D40 mm mit Mutter	41,28	192	792380	DU-Elem. SECURITHERM Therm., Alu, Anschl. verd., Handbr., Halterung	962,09	97
790000	DU-Selbstschlussmischbatterie TEMPOMIX G3/4B AP 30 Sek.	246,75	131	792390	DU-Elem. SECURITHERM Therm., Alu, Anschluss ob., Handbr., Halterung	962,09	97
790001	DU-Kombi TEMPOMIX Selbstschl. MBatt. G3/4B AP 30 Sek.	402,95	130	792400	DU-Elem. SECURITHERM Therm. 6V Batt., Alu, Anschl. oben	1.016,08	82
790006	DU-Kombi TEMPOMIX Selbstschl. MBatt. G1/2B UP 30Sek., Vorabsp.	495,46	130	792403	DU-Elem. SECURITHERM Therm., 6V Batt., Edst., Anschl. oben	1.205,48	85
790008	DU-Kombi TEMPOMIX Selbstschl. MBatt. G1/2B AP 30Sek., Anschl.-Wi.	459,59	130	792403CF	DU-Elem. SECURITHERM Therm. Edst. An. ob.	1.205,48	85
790152	Gehäuseverlängerung Aluminium für Duschelement	195,26	112	792403DP	DU-Elem. SECURITHERM Therm. Batt., Edst., Anschl. ob., Regenstr.	1.194,80	-
790153	Gehäuseverlängerung ausziehbar Edelstahl für Duschelement	277,26	112	792404	DU-Elem. SECURITHERM Therm., 6V Batt., Edst., Anschl. o. Seifena.	1.246,57	85
790204	DU-Elem. TEMPOMIX Edst. Anschluss ob. Mbatt. 30Sek. m. Seifenabl.	900,80	103	792404CF	DU-EL SECURITHERM. Batt. Edst. An. ob. +S.-Abl.	1.246,57	85

Die Artikelnummern mit * sind verfügbar, solange der Vorrat reicht. Anordnung der Artikel in aufsteigender alphanumerischer Reihenfolge.

ART.-NR.	BESCHREIBUNG	€ (o.MrSt.)	S.
792404DP	DU-Elem.SECURITH.Therm.Batt.,Edst.Anschl.ob.S-Abl.Regenstr.	1.234,88	-
792410	DU-Elem.SECURITHERM Therm. 6V Batt.,Alu, Anschl.verdeckt	1.016,08	82
792413	DU-Elem.SECURITH.Therm.,6V Batt.,Edst.,Anschl.verd.	1.205,48	85
792413CF	DU-Elem.SECURITH.Batt.Edst.An.verd.	1.205,48	85
792413DP	DU-Elem.SECURITHERM Therm.Batt.,Anschl.verd.,Regenstrahl	1.194,80	-
792414	DU-Elem.SECURITH.Therm.,Batterie.Edst.,Anschl.verd.+Seifena.	1.246,57	85
792414CF	DU-Elem.SECURITH.Batt.Edst.An.verd.	1.246,57	85
792414DP	DU-Elem.SECURITHERM Therm.Batt.,Anschl.verd.S-Abl.,Regenstr.	1.234,88	-
792452	DU-Therm.MBatt.SECURITHERM elektron.UP.was.dicht -Set 2/2	783,00	116
792459	DU-Therm.MBatt.SECURITHERM elektron.UP.dicht ROUND Set 2/2	883,22	116
792504	DU-Elem.SECURITHERM Therm. 230/6V Edst.Anschl.ob.+Seifena.	1.276,71	85
792514	DU-Elem.SECURITHERM Therm. 230/6V Edst.Anschl.verd.+Seifena.	1.276,71	85
792BOX	Rohbauset DU-Therm.MBatt.UP.wasserdicht -Set 1/2	193,41	116
794010	WT Selbstschl.-MBatt.TEMPOMIX 3 G3/8 7 Sek.H.170 m.Vorabsp.	278,07	-
794020	WT Selbstschl.-MBatt.TEMPOMIX 3 G3/8 7 Sek.H.250 m.Vorabsp.	313,57	-
794050	Selbstschluss-MBatt.TEMPOMIX 3 UP G1/2B, 7 Sek. Ausl. L110	324,47	55
794050LD	Selbstschl.MBatt.TEMPOMIX 3 UP G1/2B 7Sek. 1,4 l/min Ausl.L110	328,12	-
794055	Selbstschluss-MBatt.TEMPOMIX 3 UP G1/2B, 7 Sek. Ausl. L190	370,37	55
794055LD	Selbstschl.MBatt.TEMPOMIX 3 UP G1/2B 7Sek. 1,4 l/min Ausl. L190	374,03	-
794100	Selbstschluss-Mischbatterie TEMPOMIX 3 G3/8, 7 Sek.	237,09	53
794100AB	Selbstschluss-Mischbatterie TEMPOMIX 3 AB G3/8, 7 Sek.	249,76	53
794100LD	Selbstschluss-Mischbatterie TEMPOMIX 3 G3/8, 7 Sek., 1,4 l/min	240,60	-
794110	WT Selbstschluss-Mischbatterie TEMPOMIX 3 G3/8 7 Sek. H.170	266,24	-
794120	WT Selbstschluss-Mischbatterie TEMPOMIX 3 G3/8 7 Sek. H.250	301,73	-
794150	Selbstschl.MBatt.TEMPOMIX3 Hinterwandmont.G3/8,7Sek.Ausl.110	242,94	55
794150AB	Selbstschl.MBatt.TEMPOMIX 3 AB Hinterwandmont.G3/8,7Sek.Ausl.110	255,58	55
794150LD	Selbstschl.MBatt.TEMPOMIX3 Hw.-Mont.G3/8 7Sek.1,4 l/min L.110	246,53	-
794155	Selbstschl.MBatt.TEMPOMIX3 Hinterwandmont.G3/8,7Sek.Ausl.190	287,47	55
794155AB	Selbstschl.MBatt.TEMPOMIX3 AB Hinterwand.G3/8,7Sek.Ausl.190	300,13	55
794155LD	Selbstschl.MBatt.TEMPOMIX3 Hw.-Mont.G3/8 7Sek.1,4 l/min L.190	291,06	-
794200	WT MBatt. UP TEMPOMIX 3 L.110 Set 2/2 (f.794BOX3)	263,99	57
794218	DU-Selbstschl.MBatt.TEMPOMIX 3 UP dicht Set 2/2 (f.794BOX1)	208,23	123
794219	DU-Selbstschl.MBatt.TEMPOMIX 3 UP dicht ROUND, 2/2(f.794BOX1)	263,99	123
794250	WT MBatt. UP TEMPOMIX 3 L.190 Set 2/2 (f.794BOX3)	271,78	57
794350	MBatt. TEMPOMIX3 WT G1/2B AP ~7 Sek MA 150,Schwenkausl. L150	302,91	53
794360	MBatt. TEMPOMIX3 WT G1/2B AP ~7 Sek MA 150,Auslauf fest L150	302,91	53
794370	MBatt. TEMPOMIX 3 WT G1/2B AP ~7 Sek. MA 150 Auslauf kurz	288,54	53
794400	DU-MBatt. TEMPOMIX 3 G3/4B Aufputz ~30 Sek. MA 150 Abg. oben	287,69	127
794450	Duschkombi TEMPOMIX 3 MBatt. G3/4B Aufputz ~30 Sek. MA 150	452,55	127
794450AB	Duschkombi TEMPOMIX 3 AB MBatt. G3/4B Aufputz ~30 Sek. MA 150	465,21	127
794470	DU-MBatt. TEMPOMIX 3 G1/2B AP ~30 Sek. MA 150 Abg. unten	274,18	127
794BOX1	Rohbauset DU-Armatur TEMPOMIX 3 UP wasserdicht 1/2" - Set 1/2	264,60	123
794BOX3	Rohbauset WT-Armatur TEMPOMIX 3 UP wasserdicht - Set 1/2	264,60	57
794PLAQ	Abdeckplatte f. DU-Selbstschl.MBatt. TEMPOMIX 3 UP	101,76	273
794PLAQ11	Abdeckpl.f.WT-Selbstschl.MBatt. TEMPOMIX 3 UP, Ausl.L.110mm	208,19	272
794PLAQ19	Abdeckpl.f.WT-Selbstschl.MBatt. TEMPOMIX 3 UP, Ausl.L.190mm	208,19	272
795000AB	Selbstschluss Mischbatterie TEMPOMIX AB G3/8 7 Sek.,m.Vorabsp	265,04	-
795100	Stand Selbstschluss Mischbatterie TEMPOMIX G3/8 7 Sek.	240,56	59
795100AB	Selbstschluss Mischbatterie TEMPOMIX AB WT G3/8 7 Sek.	253,21	-
795209	Kombi TEMPOMIX Selbstschl.MBatt. G3/4B Hw.-Mont. 220 7 Sek.	444,98	59
795209AB	Kombi TEMPOMIX AB Selbstschl.MBatt. G3/4B Hw.-Mont.220 7 Sek.	456,81	-
796000	Wand Mischbatterie TEMPOMIX G3/4B 7 Sek., Auslauf fest	270,26	59
796209	DU-Kombi T.MIX Selbstschl.MBatt.G3/4BHw.-Mont.220 30Sek,ROUND	472,93	130
796838	Wand MBatt.TEMPOMIX G1/2B 7 Sek.,Ausl.fest,Anschlusswinkel	326,72	59
798152	Wand Selbstschl.MBatt. TEMPOMIX G3/4B 7 Sek. Ausl.schwenkb.	282,25	59
798152CXL	Ersetzt durch Art. 798152	-	-
806794	Anschluss G 1/2B x G 3/4 f. Schlauch m. TEMPOMIX 3 DU-Armatur	11,51	-
807792	Schnellkuppl. Wasserstop. demontierb. G1/2BxG1/2 f. DU-Elem.	66,77	112
811611.2P	Kupferrohr unverchromt M11x1AG L365mm, 2 Stück	57,56	-
820022	*Schnellkupplung M22x1 IG für BIOFIL (Restpst. dann 820122N)	27,80	-
820023	*Schnellkupplung G1/2B für BIOFIL (Restpst. dann 820123)	27,80	-
820024	Ersetzt durch Art. 820124N	-	-
820025	*Schnellkupplung M24x1,25 AG für BIOFIL (Restpst. dann 820125)	27,80	-
820026	*Schnellkupplung M16,5x1 AG für BIOFIL (Restpst. dann 820126N)	27,80	-

ART.-NR.	BESCHREIBUNG	€ (o.MrSt.)	S.
820122	Schnellkupplung M22x1 IG für Filter für Waschtisch BIOFIL	34,77	-
820122N	Schnellkupplung M22x1 IG für Waschtisch-Filter BIOFIL	39,50	149
820123	Schnellkupplung G1/2B für Filter für Waschtisch BIOFIL	39,50	149
820124	Ersetzt durch Art. 820124N	-	-
820124N	Schnellkupplung M24x1 AG für Filter für Waschtisch BIOFIL	39,50	149
820125	Schnellkupplung M24x1,25 für Filter für Waschtisch BIOFIL	39,50	149
820126	*Schnellkupplung M16,5x1 AG für BIOFIL (Restpst.dann 820126N)	34,77	-
820126N	Schnellkupplung M16,5x1 AG für Filter für Waschtisch BIOFIL	39,50	149
821122	Schnellkupplung M22x1 IG vandalengesch. f.Filter f. WT BIOFIL	46,09	149
821123	Schnellkupplung G1/2B vandalengesch. für Filter für WT BIOFIL	46,09	149
821124	Schnellkupplung M24x1 AG vandalengesch. f.Filter f. WT BIOFIL	46,09	149
821125	Schnellkupplung M24x1,25 vandalengesch. f.Filter f. WT BIOFIL	46,09	149
822115	Distanzstück verchr. G1/2B x G1/2 L100 D24mm für Wandventil	22,16	67
822516	Distanzstück verchromt G1/2B x G1/2 L50 D26mm für Wandventil	17,09	67
824800	Wandros. verst. D80mm m. 4Schr. f.TEMPOMIX,TEMPOSOFT W-Mont.	30,75	59
825015	Kugelhahn absperrbar DForm vernickelt G1/2B x G1/2 L35mm	14,15	144
825215	Kugelhahn absperrb. DForm G1/2BxG1/2 L70mm,m.abnehm. Mutter	32,49	144
826315	Kontermutter G1/2, Höhe 4mm m. 3 Schrauben u.Unterlegscheibe	9,99	59/67
827032	Steckmuffe Hock-WC D28/32	28,41	-
836015	Anschlusswinkel absperrbar G1/2B x G1/2 L30 H30mm	45,73	144
836020	Anschlusswinkel absperrbar G1/2B x G3/4 L30 H30mm	46,27	144
836215	Anschlusswinkel absperrbar G1/2B x G1/2 L20 H30mm	45,73	144
838015	Anschlusswinkel G1/2B x G1/2 L30 H27mm	31,99	144
838020	Anschlusswinkel G1/2B x G3/4 L30 H29mm	33,65	144
841215	Wandscheibe verstärkt G1/2B x G1/2 mit Überwurfmutter D51	46,86	73
841315	Wandscheibe verstärkt G1/2B x G1/2 mit Überwurfmutter D14mm	37,22	67
855755.2P	2 x S-Anschlüsse STOP/CHECK G1/2B x G3/4B, MA 12mm	69,15	72
855755UK.2P	2 x Anschl. DForm STOP/CHECK G1/2B x G3/4B	82,05	72
856794.2P	S-Anschlüsse M1/2" M3/4" unter Rosette, MA 11mm, 2 Stück	30,91	72
868121	Anschlussbogen Wand-Montage G1/2B H33mm für Handbrause	41,79	145
874220.2P	Anschlusswinkel G3/4 mit Einschlagmutter, 2 Stück	63,71	144
88CH5	Br-Kopf f. Deckenmont. G1/2, 5 Strahlringe Messing verchr.	36,82	143
900015	Rückflussverhinderer DW15	5,95	275
900020	Rückflussverhinderer DW20	11,99	275
9102	Sicherheits-Augendusche W-Mont. mit Auffangschale	435,50	264
9108	Sicherheits-Körperdusche W-Mont. horizontal	213,59	264
9120C	Handbrause-Augendusche 1 Sprühkopf Wandmont. + Hinweisschild	184,34	265
9121	Handbrause-Augendu. 2 Sprühköpfe Wandmontage + Hinweisschild	210,67	265
9140C	Handbrause-Augendu. Standmontage 1 Sprühkopf + Hinweisschild	228,18	265
9141	Handbrause-Augendu. Standmont. 2 Sprühköpfe + Hinweisschild	261,06	265
91AA75	Abdeckungen Luftspruder f. Sicherheits-Augendusche	8,61	265
9201	Sicherheits-Augendusche auf Säule mit Auffangschale	705,53	264
9203	Kombi Sicherheits-Augendusche u. Körperdusche auf Säule	1.036,49	263
922016.2P	Strahlregler M16,5x1, 2 Stück	8,63	275
922022.2P	Strahlregler mit Durchflussregulierung M22x1, 2 Stück	10,51	72
922024.2P	Strahlregler mit Durchflussregulierung M24x1, 2 Stück	10,51	72
9225	Brausekopf für Sicherheits-Körperdusche	60,10	265
923016.2P	Strahlformer BIOSAFE M16,5x1, 2 Stück	8,63	72
925616.2P	Luftsprudler verkalkungsarm M16,5x1, 2 Stück	14,82	72
925622.2P	Luftsprudler verkalkungsarm M22x1 mit Dichtung, 2 Stück	14,90	275
925624.2P	Luftsprudler verkalkungsarm M24x1 mit Dichtung, 2 Stück	14,90	275
925716.2P	Luftsprudler ECO 1,5 l/min - M16,5x1 AG, 2 Stück	18,02	72
925724.2P	Luftsprudler ECO 1,5 l/min - M24x1 AG, 2 Stück	12,71	72
927005.5P	Durchflussbegrenzer 5 bis 6l/min G1/2 x G1/2B, 5 Stück	68,44	143
927015.5P	Durchflussbegrenzer 10l/min G1/2 x G1/2B, 5 Stück	68,44	143
941120	Wand Ausl. CORBIN fest G1/2B L120 H60mm Str.-Regl. m.DF-Reg.	43,96	71
941922	Wand Ausl. CORBIN für Pan.1-10mm,G1/2B L120 H60mm Str.-Regl.	53,17	71
942040	Auslauf G1/2B L75 für Hinterwand-Montage 30mm Str.-Regl.	68,50	71
942200	Auslauf G1/2B L75 für Hinterwand-Montage 230mm Str.-Regl.	84,21	71
947120	Wand Ausl. fest G1/2B L110 H16 D32mm Str.-Regl. m. DF-Reg.	72,70	71
947135	Wand Ausl. fest G1/2B L120 H16 D32 Str.-Regl. m. Ros.D60mm	84,73	71
947151	Ausl.fest f.Hw.-Mont.165mm G1/2B L120 D32 Str.-Regl.m.DF-Reg.	117,41	71
947157	Ausl.fest f.Hw.-Mont.165mm G1/2B L170 D32 Str.-Regl.m.DF-Reg.	141,38	71
947170	Wand Auslauf fest G1/2B L160 H16 D32 Str.-Regl. m. DF-Reg.	93,50	71

Die Artikelnummern mit * sind verfügbar, solange der Vorrat reicht. Anordnung der Artikel in aufsteigender alphanumerischer Reihenfolge.

DELABIE / Artikelnummern-Index

ART.-NR.	BESCHREIBUNG	€ (a. MwSt.)	S.	ART.-NR.	BESCHREIBUNG	€ (a. MwSt.)	S.
947185	Ersetzt durch Art. 947170	-	-	CEL378499V	Sensor für BINOPTIC und TEMPOMATIC 2 mit Kabel L 5m	159,10	277
967152	Schwenkausl.Schwanhals G1/2B L150 H120 Str-Regl.DF-Reg	47,15	71	CEL378V	Sensor f. BINOPTIC u. TEMPOMATIC 2 mit Kabel L 0,7m	73,75	277
967202	Schwenkausl.Schwanhals G1/2B L200 H200 Str-Regl.DF-Reg	49,70	71	CF	*Düse schwenkbar M24×1,25, 10 l/min (Restpst. dann DP)	11,47	-
970194	Entfällt	-	-	DP	Düse Komfort mit Regenstrahl, vandalengeschützt, M24×1,25	18,71	144
970394	Entfällt	-	-	GR	*Siebeinsatz Regenstrahl M24×1,25 (Restpst. dann DP)	25,07	-
970397	Entfällt	-	-	H9634	DU-Elem. SECURITHERM Therm. sequentiell. Anschluss verd.	664,68	101
981142	Standausl. fest Guss G1/2B L140 H120mm Str.-Regl.m.DF-Reg.	96,59	71	H9635	DU-Elem.SECURITH. Therm. sequentiell Anschl.verd. m.Handbr.	778,62	101
990123	Lithium-Batterien 3V Typ 123A f.Elektron.-Box 495446BC, 2 St.	20,72	277	H9636	DU-Elem.SECURITHERM Therm. sequentiell, flex.Schl., m.Handbr.	778,62	101
990223	Lithium-Batt.6V Typ 223 f.Elektron-Box 479446,490446,492446	23,30	277	H9639	DU-Elem. SECURITHERM Therm.sequentiell,flexible Schläuche,BEL	664,68	101
999049	Diebstahlgesch. Schrauben Typ TORX M5×25 mit Dübeln, 4 St.	7,98	275	KB7007	Service-Kit für Selbstschlussventil BINECO WT/UR 7 Sek.	20,42	275
A22D75	Luftsprudler M22×1 f. Sicherheits-Augendusche auf Handbrause	18,87	265	KB7015	Service-Kit für Selbstschlussventil BINECO 15 Sek.	20,42	275
A22LY75	Luftsprudler M22×1 f.Sicherheits-Augendusche m.Auffangschale	18,87	265	KB7025	Service-Kit für Dusch-Selbstschlussventil BINECO 25 Sek.	20,42	275
BJ13V	Strahlregler D13mm aus Hostaform®	1,79	275	KBP311N	Service-Kit f.BINECO DU-Betätigung u. Trinksprudl. Typ 83-84	12,24	275
C282025	Innensechskantschl. 2,5mm f. Durchflussreg. ECO-Strahlregler	11,65	72	LH	Langhebel LH	50,82	-
CEL378150V	Sensor f. BINOPTIC u. TEMPOMATIC 2 mit Kabel L 1,5m	94,58	277				

Die Artikelnummern mit * sind verfügbar, solange der Vorrat reicht. Anordnung der Artikel in aufsteigender alphanumerischer Reihenfolge.

Unser Unternehmen verkauft nicht direkt an Endkunden:

- Die Preisliste dient lediglich zur Information und stellt noch keinen Vertrag dar. Die Großhändler und Installationsbetriebe können ihre Preise entsprechend den derzeit gültigen Vorschriften unter Berücksichtigung ihrer Kosten sowie der von ihnen zu tragenden Kundendienst- und Garantiekosten frei bestimmen.
- Die Allgemeinen Geschäftsbedingungen gelten für alle Großhandelskunden.

Für alle übrigen gewerblichen Kunden (Hersteller, Export usw.) oder Sonderanfertigungen sprechen Sie uns bitte an.

AUFTRÄGE UND ANGEBOTE:

Aufträge und Angebote werden in der Reihenfolge ihres Eingangs bearbeitet. Teilabrufe aus Angeboten sind nur mit genauer terminlicher Festlegung möglich.
Für alle übermittelten Aufträge wird vorausgesetzt, dass die Kunden unsere Allgemeinen Geschäftsbedingungen anerkennen. Sofern nicht ausdrücklich schriftlich vereinbart, finden abweichende Geschäftsbedingungen keine Anwendung. Bestellungen und Angebote werden dem Kunden nur schriftlich bestätigt. Der Kunde stimmt unseren Bedingungen zu dem Zeitpunkt zu, in dem wir den Auftrag erhalten und dieser nicht mehr storniert werden kann. Mit der Annahme eines Auftrags ist für uns keine Verpflichtung verbunden, den gesamten Auftrag in einer einzigen Lieferung auszuführen. Bei verspäteter oder nicht erfolgter Zahlung bleibt es unserem Unternehmen vorbehalten, die Lieferungen auszusetzen oder bestehende Aufträge zu stornieren, ohne dass der Kunde hierfür Schadensersatzansprüche geltend machen kann. Bei einer Änderung in den Verhältnissen des Käufers behalten wir uns das Recht vor, bestehende Aufträge zu streichen oder Zahlungsgarantien zu verlangen. Unsere Angebote stellen keine Spezifikationen dar. Die Planer und professionellen Installateure sind allein verantwortlich für die Auswahl der Produkte entsprechend ihrem vorgesehenen Einsatz, den derzeit gültigen Vorschriften und den empfohlenen Richtlinien.

PREIS:

Die Lieferungen werden entsprechend den zum Zeitpunkt des Versands geltenden Bedingungen berechnet. Preise werden ohne Garantie angegeben und können ohne vorherige Ankündigung auf der Grundlage von Schwankungen bei Kosten, MwSt. oder anderen Steuern in Übereinstimmung mit der wirtschaftlichen Lage geändert werden. Preiserhöhungen werden einen Monat vor ihrer Einführung angekündigt und gelten für vorliegende Angebote und Aufträge. Der Versand sämtlicher Lieferungen innerhalb der Bundesrepublik Deutschland erfolgt, soweit es sich nicht um Expresslieferungen handelt, kostenlos.

ZAHLUNGEN:

Soweit nicht anders angegeben, verstehen sich die angebotenen Preise ab Werk zzgl. Mehrwertsteuer in jeweils gültiger Höhe.

Unter dem Vorbehalt einer Kreditversicherung gilt ein festes Zahlungsziel von 30 Tagen ab dem Rechnungsdatum. Wir gewähren keinen Skonto auf vor Fälligkeit geleistete Zahlungen. Das Unternehmen kennt seine gesetzlichen Rechte zur Einforderung von Verzugszinsen und Schadensersatz und nimmt diese bei Nichtbegleichung der Rechnungen innerhalb des vereinbarten Zahlungsziels auch wahr. Der Käufer ist zur Aufrechnung nur berechtigt, wenn die Forderung gegen den Verkäufer unbestritten ist, das Bestehen dieser Forderung in einem Rechtsstreit festgestellt wurde oder ein solcher Rechtsstreit entscheidungsreif ist.

LIEFERZEITEN:

Liefertermine dienen nur zur Information. Wir haften nicht für Verzögerungen oder Ausfälle bei der Ausführung unserer Verpflichtungen, soweit die Verzögerung oder der Lieferausfall Produktionsrisiken geschuldet oder nicht von uns zu vertreten ist. Ein Lieferverzug begründet keinen Anspruch auf Schadensersatz und berechtigt nicht zur Annahmeverweigerung.

VERSAND:

Die bestellte Ware wird an unsere Großhandelspartner versendet. Wir liefern nicht auf Baustellen. Für eine Lieferung außerhalb von Deutschland oder Österreich gehen die Kosten für Verpackung und Transport der Ware zu Lasten des Käufers. Der Spediteur ist allein für die Lieferung verantwortlich. Die Kunden müssen die Waren überprüfen und im Fall von Verspätungen, Transportschäden oder Verlusten auf dem Transportweg sowie jeglicher Beanstandung den Spediteur unverzüglich schriftlich in Kenntnis setzen: Genaue Vorbehalte gegenüber der Lieferung müssen auf dem Lieferschein (Papier oder elektronisch) vermerkt UND per Einschreiben mit Rückschein innerhalb von 72 Stunden an den Spediteur gesendet werden. Eine Kopie des entsprechenden Schreibens ist an uns zu senden.

REKLAMATIONEN:

Zur Wahrung von Gewährleistungsansprüchen hat der Käufer die Lieferung unverzüglich nach Eintreffen auf Menge, vertragsgemäße Beschaffenheit und zugesicherte Eigenschaften zu untersuchen.

Eine Lieferung kann wegen teilweiser Beschädigung oder Fehlmengen nicht als Ganzes zurückgewiesen werden.

EIGENTUMSVORBEHALT:

Ungeachtet etwaig vereinbarter Verkaufsbedingungen bleiben die Waren bis zur vollständigen Bezahlung des Kaufpreises das Eigentum des Verkäufers. Falls die Zahlungsfristen nicht eingehalten werden, ist der Verkäufer berechtigt, diese Waren zurückzufordern. Der Käufer trägt das Risiko von Verlust oder Beschädigung, unabhängig vom Transportweg, wie vorstehend unter LIEFERZEITEN und VERSAND beschrieben, sowie die Haftung für in diesem Zusammenhang verursachte Schäden.

GARANTIE UND HAFTUNG:

Für unsere Endprodukte, einschließlich elektronischer Steuerungen, jedoch ausschließlich elektrischer Zubehörs (wie z. B. Händetrockner usw., für welche eine Garantiezeit von 3 Jahren gilt), wird eine Garantie auf Herstellungsmängel für einen Zeitraum von 10 Jahren ab dem Kaufdatum, bezeugt durch Stempel des Händlers oder Rechnung, gewährt. Dies gilt nicht für Produkte, die mit einem Verfallsdatum versehen sind. Auf Ersatzteile wird eine Garantie von einem Jahr gewährt. Diese Garantie beschränkt sich auf den Austausch oder die Bereitstellung von Ersatzteilen, um dem Kunden die Instandstellung zu ermöglichen. Nach vorhergehender Prüfung in unseren Werkstätten in Frankreich und bei dortiger Feststellung eines werksseitigen Fehlers, können wir, nach Freigabe eines vorhergehenden Kostenvoranschlags durch uns, lediglich die Kosten für den Ausbau/Wiedereinbau erstatten. Unfälle oder erhebliche Wasserschäden als Ergebnis von Herstellungsmängeln sind durch unsere „Versicherung zur Produkthaftung“ abgedeckt.

Unsere Garantie und unsere unbeschränkte Haftung sind in folgenden Fällen ausgeschlossen:

- Installationen, die nicht dem technischen Standard oder geltenden empfohlenen Richtlinien entsprechen;
 - Verschleißteile;
 - Nichteinhaltung der Installations-, Gebrauchs- oder Wartungsanleitungen;
 - andere Faktoren, die von der Qualität unserer Produkte unabhängig sind, z. B. Reinigungsmittel oder scheuernde Reinigungsprodukte, die Wirkung harten Wassers, Fremdkörper (z. B. Kies, Sand, Feilspäne, Kalkpartikel usw.), chemische und elektrolytische Phänomene;
 - mangelnde Aufsicht, ungeeignete Lagerung oder unzureichende Wartung;
 - Änderungen am Produkt oder Maßnahmen des Kunden bzw. eines Dritten ohne unsere Genehmigung und unter Verwendung von Komponenten bzw. Verbrauchsmaterialien, die nicht von DELABIE stammen.
 - Produkte, die ihr Ablaufdatum überschritten haben.
- Für die Wasserdichtigkeit der Anschlüsse, Verbindungen und Montagesysteme ist der Fachmann verantwortlich, der die Installation vornimmt. Eine solche muss von diesem garantiert werden. Die Garantie schließt Dichtungen, Ventile und Gummikomponenten aus. Solche werden jedoch geliefert, wenn sie laut Garantieantrag erforderlich sind. Alle Oberflächenbeschichtungen außer Chrom und Nickel sind ebenfalls von der Garantie ausgenommen. Falls das Produkt nicht mehr hergestellt wird oder sich die Herstellungsverfahren geändert haben und kein Ersatz mehr verfügbar ist, werden ähnliche Alternativprodukte angeboten. Ein Austausch im Rahmen der Garantie bewirkt keine Verlängerung der ursprünglichen Garantie. In jedem Fall gilt die gesetzliche Garantie bei verborgenen Mängeln.

ERSATZTEILE:

Ersatzteile und wichtige Bestandteile zur problemlosen Funktionsweise unserer Produkte sind während der gesamten Garantiezeit lagermäßig verfügbar. Die Liste der betroffenen Artikel finden Sie auf den letzten Seiten unserer Kataloge.

RÜCKSENDUNGEN:

Eine Verpflichtung des Unternehmens zum Umtausch mangelfreier Ware besteht nicht. Von uns gelieferte Waren werden nur in gutem Zustand (nach Prüfung unserer Warenannahme) und nach unserer schriftlichen Zustimmung gegen Gutschrift zurückgenommen.

Alle Transportkosten für Rücksendungen trägt der Käufer. Die Waren müssen in einer guten, schützenden Verpackung an unseren Hauptsitz* zurückgesandt werden. Lieferungen, die vor weniger als einem Monat erfolgt sind, werden zum Rechnungspreis gutgeschrieben. Bei Lieferungen, die älter als ein Monat sind, erfolgt ein Abzug für Überprüfungs-, Bearbeitungs- und Verwaltungskosten. Es gilt ggf. eine Reparatur- und Wiedereinlagerungsgebühr.

Unter den folgenden Umständen sind Rücksendungen von Produkten nicht zulässig: Produkte, die nicht mehr in unserem Lieferprogramm enthalten sind, Sonderanfertigungen, technische oder ästhetische Weiterentwicklungen des Produkts seit dem Kaufdatum, verkratzte oder beschädigte Produkte, vor mehr als einem Jahr gekaufte Produkte, Produkte mit einem Ablaufdatum.

Soweit Produkte, für die eine Rücksendung nicht zulässig ist, an DELABIE zurückgesandt werden, werden sie unverzüglich vernichtet oder dem Recycling zugeführt und nicht an den Kunden zurückgesandt.

Es kommen die folgenden Standardabzüge zur Anwendung:

- Rücksendung < 1 Monat: Erstattung zum Rechnungspreis
- Rücksendung zwischen 1 und 3 Monaten: 15 % Abzug
- Rücksendung zwischen 3 Monaten und 1 Jahr: 30 % Abzug
- Rücksendung > 1 Jahr: keine Erstattung möglich
- Rücksendung ohne vorherige schriftliche Zustimmung: zusätzlicher Abzug von 5 % des Warenwertes mit einem Minimum von 50 € ohne Steuern

* DELABIE S.A.S.

18, rue du Maréchal Foch
80130 Friville Escarbotin – FRANCE

REINIGUNG - WARTUNG:

Nur mit Wasser und etwas Seife sowie einem weichen Tuch oder Schwamm reinigen, gründlich abspülen und trocknen. Keine scheuernden oder Reinigungsmittel auf Chlorbasis (Salzsäurebasis) oder Farbstoffe verwenden.

FOTOGRAFIEEN UND ZEICHNUNGEN:

Alle Fotografien, Zeichnungen oder Illustrationen dienen nur zur Veranschaulichung, stellen keine Garantiezusage dar und können ohne Vorankündigung geändert werden. Wir behalten uns das Recht vor, Konstruktion und Abmessungen ohne vorherige Ankündigung und ohne das Recht auf Schadensersatz zu ändern. Dies gilt für alle Referenzen, Abmessungen, Informationen in verschiedenen Dokumenten, Katalogen, Installationsanleitungen, Preislisten und Websites, die jederzeit ohne vorherige Ankündigung geändert oder eingestellt werden können.

GEISTIGES EIGENTUM UND NUTZUNG DER INHALTE:

Die Inhalte (einschließlich, aber nicht beschränkt auf Informationen, Texte, Graphiken, Daten, Bilder, Fotos, visuelle Komponenten, Videos und Tonbänder, sowie die Form aller dieser Komponenten, unserer Kataloge und der Websites...) sind durch Urheberrechte und/oder sonstige geistige Eigentumsrechte geschützt. Die Inhalte sind alleiniges Eigentum der jeweiligen Betreiber. Jegliche komplette oder teilweise Kopie, Reproduktion, Darstellung, Nutzung, Änderung, Anpassung, Modifizierung, Übersetzung, Verbreitung – gleich auf welche Art und Weise – der Inhalte, die das geistige Eigentum von DELABIE oder Dritter sind, die Rechte an DELABIE abgetreten haben, ist, mit Ausnahme der einschränkenden Rechte, welche dem Nutzer gemäß der nachfolgenden Bestimmungen zustehen, und/oder der Privatkopie, die dem alleinigen Zweck des Kopierers vorbehalten ist, unrechtmäßig. Die in unseren Kommunikations- und Vertriebsinstrumenten dargestellten Inhalte sind Änderungen ohne Vorankündigung vorbehalten und werden ohne jegliche ausdrückliche oder stillschweigende Garantie jedweder Art bereitgestellt und ohne, dass daraus jedweder Anspruch auf Entschädigung abgeleitet werden kann. Die geschützten Inhalte können insbesondere an folgenden Schutzvermerken erkannt werden: © oder „Alle Rechte vorbehalten“. Die in unseren Katalogen und Internetseiten verwendeten Namen und Logos sind eingetragene Warenzeichen. Diese Markenzeichen sind das alleinige Eigentum von DELABIE oder Dritten, die Rechte an DELABIE abgetreten haben. Jede unerlaubte Verwendung, vollumfängliche oder teilweise Reproduktion oder Nachahmung dieser Marken ist ohne vorherige ausdrückliche Zustimmung von DELABIE untersagt.

Die Änderung oder Modifizierung der Inhalte oder deren Nutzung zu einem anderen als dem genehmigten Zweck stellen einen Verstoß gegen die Eigentumsrechte von DELABIE oder Dritten dar. Nach Maßgabe der folgenden Bestimmungen gewährt DELABIE den Nutzern das Recht, Inhalte herunterzuladen und zu verbreiten:

- bei verfügbarer Downloadfunktion
- zu nicht-gewerblichen Zwecken
- im guten Glauben
- unter Beibehaltung der eigentumsrechtlichen Hinweise sowie des Erstellungs- oder Veröffentlichungsdatums der jeweiligen Inhalte, sofern diese Informationen angegeben sind. Dieses Recht darf in keinem Fall als Markenlizenz oder Lizenz über die Urheberrechte der genannten Inhalte ausgelegt werden.

SCHUTZ VON PERSONENBEZOGENEN DATEN:

Gemäß der EU-Datenschutz-Grundverordnung versucht DELABIE, die Sammlung und Speicherung personenbezogener Daten auf ein Minimum zu reduzieren sowie ihren Schutz zu garantieren.

DELABIE verwendet diese Daten ausschließlich selbst für Informations- und Werbezwecke bezüglich seiner Produkte. Die Daten werden unter keinen Umständen an Dritte weitergegeben.

Sie können das Recht auf Einsicht, Korrektur, Löschung und Widerspruch gegen die Verarbeitung sowie das Recht auf Begrenzung und Transfer Ihrer persönlichen Daten einfordern, indem Sie eine Anfrage an unsere Datenschutzbeauftragte senden, per Email (dpo@delabie.fr) oder per persönlich unterzeichneter Mitteilung mit einer Kopie eines Lichtbildausweises an folgende Adresse: DELABIE GmbH - Freie-Vogel-Straße 369 - 44269 Dortmund.

Im Rahmen der Verbesserung unserer Dienstleistungen werden manche Ihrer Anrufe möglicherweise zu Schulungszwecken aufgezeichnet. Diese Aufzeichnungen werden nicht aufbewahrt und werden systematisch innerhalb von maximal 48 Stunden gelöscht.

TERRITORIALE EXKLUSIVITÄT:

Unsere Großhändler in der Bundesrepublik Deutschland sind befugt in der Bundesrepublik Deutschland zu verkaufen. Für alle übrigen Länder hat das Unternehmen Exklusivvereinbarungen mit Importeuren und Vertriebsgesellschaften abgeschlossen. In diesem Zusammenhang dürfen unsere Kunden in der Bundesrepublik Deutschland unsere Produkte nicht außerhalb ihres Landes verkaufen, sofern sie dafür von uns keine ausdrückliche Genehmigung erhalten haben.

ANWENDBARES RECHT:

Dieser Vertrag und die gesamten Rechtsbeziehungen der Parteien unterliegen dem Recht der Bundesrepublik Deutschland unter Ausschluss des UN-Kaufrechts (CISG). Erfüllungsort und ausschließlicher Gerichtsstand für alle Streitigkeiten aus diesem Vertrag ist unser Geschäftssitz, sofern sich aus der Auftragsbestätigung nichts anderes ergibt.

ERHÄLTICHE KATALOGE:

DOC 609KDE: Armaturen für den öffentlichen Bereich

DOC 900KDE: Armaturen für Gesundheits- und Pflegeeinrichtungen

DOC 950KDE: Barrierefreiheit und Hygiene-Accessoires für den öffentlichen Bereich

DOC 750KDE: Sanitär-Ausstattung aus Edelstahl

DOC 200KDE: Armaturen für Gastronomie und Großküche



DELABIE

Freie-Vogel-Straße 369
44269 Dortmund - DEUTSCHLAND

DELABIE GmbH - Dortmund, Deutschland / Amtsgericht Dortmund HRB 28197

BRUTTO-PREISLISTE OHNE MEHRWERTSTEUER
VOM 01.01.2023 BIS 31.12.2023

Etwasige Preisänderungen können Anwendung finden



[delabie.de](https://www.delabie.de)



3 456330 149693



PEFC 10-32-3010 / Certifié PEFC

DOC 609KDE - 12/2022